

**TECE**

# NEWS

2026.

Tuš kade od lijevanog mramora  
**Još više slobode u dizajnu**

TECEdrainway tuš kanalica  
**Od ideje do gotovog proizvoda**

TECEdrainline tuš kanalica  
**Besprijeekorna estetika**

TECEsquare aktivacijska tipka za WC  
**Skladno u svakom pogledu**

TECEloft Perfect Fit  
**Dodana vrijednost u sustavu**

close to you

2



1



6



3

4

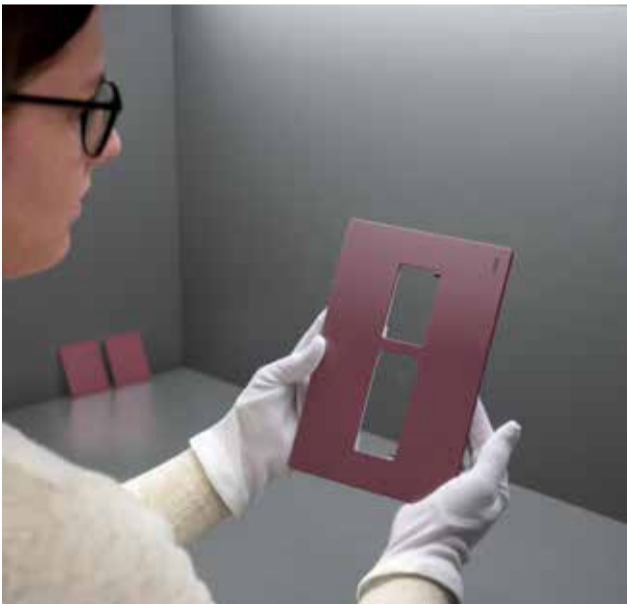

5

- 1 Tuš kade od lijevanog mramora: još više slobode u dizajnu ..... Stranica 4
- Tuš kade od lijevanog mramora: zašto lijevani mramor? ..... Stranica 6
- Tuš kade od lijevanog mramora: raznolikost koja funkcionira ..... Stranica 8
- 2 TECEdrainway tuš kanalice: od ideje do gotovog proizvoda ..... Stranica 10
- 3 TECEdrainline tuš kanalice: besprijekorna estetika ..... Stranica 12
- Set tuš kanalice TECElineo: elegancija u crnoj boji ..... Stranica 13
- 4 TECEsquare aktivacijska tipka za WC: skladno u svakom pogledu ..... Stranica 14
- 5 Aktivacijske tipke za WC s premazom u boji: savršeno usklađene s  
dizajnerskim konceptima ..... Stranica 15
- 6 TECEloft Perfect Fit: dodana vrijednost u sustavu ..... Stranica 16
- Stambena zgrada „The Brick Apartments“:**
- Higijena pitke vode pod kontrolom ..... Stranica 18
- Nadogradnja za TECE klasik: učiniti dobre stvari još boljima ..... Stranica 19
- TECE Adria: 20 godina uspjeha i velika prekretnica za TECE ..... Stranica 20

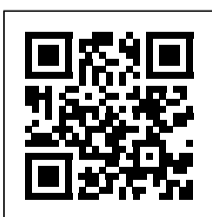

Za više informacija posjetite  
<https://spotlight.tece.com/>

Editorijal

# NOVI POGLED NA KUPAONICU

Dragi čitatelji,

njemački je građevinski sektor u pokretu – i to na primjetan način. Projekti se iznova promišljaju, odluke se donose svjesnije, a zahtjevi postaju sve veći.

Unatoč svim izazovima, tržište ostaje aktivno, a trendovi dobivaju na zamahu. Besprijekorne kupaonice, jasne linije i prostrani prostori. Ono što danas izaziva oduševljenje na društvenim mrežama izravno završava u fazi planiranja – a nedugo zatim i na gradilištu. Minimalistički dizajn kupaonice danas je mnogo više od samog stila. Postao je očekivanje. A ispuniti to očekivanje zahtijeva rješenja koja omogućuju slobodu dizajna bez kompromisa kada je riječ o funkcionalnosti ili sigurnosti.

Tu nastupamo mi. Društvo TECE oduvijek je razmišljalo unaprijed kada je riječ o tehnologiji – skrivenoj u zidovima i podovima, ali vidljivoj zbog svog učinka. Zahvaljujući našim novim rješenjima za odvodnju stvaramo istinsku slobodu za arhitekturu i dizajn interijera. TECEdrainway i TECEdrainline za tekuće podove više su od samih tehničkih dodataka – to su alati za maksimalnu slobodu dizajna. Minimalističkog izgleda, beskompromisne kvalitete.

Isti taj beskompromisni standard primjenjujemo i na sebe. Rastemo ondje gdje to ima strateškog smisla i gdje donosi korist našim kupcima. Integracija španjolskog stručnjaka za lijevani mramor hidrobox šalje snažnu poruku: vodeće znanje i stručnost dovodimo izravno u naše društvo. Istodobno nastavljamo ulagati u našu europsku mrežu – od logistike do proizvodnje.

Budućnost se stvara prihvaćanjem novoga i pažnjom posvećenom detaljima. Upravo to otkrit ćete u ovom izdanju TECEnews: rješenja koja odražavaju najnovije trendove i olakšavaju instalaciju. I TECE grupa koja se više nego ikad usredotočuje na partnerstvo, kvalitetu i daljnji razvoj.

Nastavimo zajedno iznova promišljati kupaonicu – kao prostor koji svaki dan čini boljim.

S poštovanjem,



Peter Fehlings



Peter Fehlings, predsjednik Uprave



Tuš kade od lijevanog mramora

# JOŠ VIŠE SLOBODE U DIZAJNU

» U drugoj polovici 2026. proširit ćemo naš asortiman sustava odvodnje još jednim istaknutim novitetom: tri nove tuš kade od lijevanog mramora savršeno će nadopuniti našu ponudu. Bilo da su u ravnini s podom ili ugrađene na estrih, TECETones, TECEup i TECEcore mogu se fleksibilno primjenjivati, što ih čini idealnim izborom kako za novogradnju tako i za renovacije. Uz naše proizvode za odvodnju namijenjene prirodnom kamenu, pločicama i lijevanim podovima, nudimo maksimalnu kreativnu slobodu za moderne prostore za tuširanje.«

Christian Schmalzel, voditelj proizvoda za sustave odvodnje u TECE-u

## TECEtones – dizajn čistih linija

TECEtones odlikuje se upečatljivom, linearnom geometrijom. Skriveni sustav odvodnje i rub koji se blago spušta daju mu sofisticiran izgled. Za sve koji u svojoj kupaonici cijene ne samo funkcionalnost, već i arhitektonsku jasnoću dizajna.





## TECEup – univerzalno rješenje za svaku kupaonicu

Svojim klasičnim dizajnom, TECEup skladno se uklapa u svaku kupaonicu. Rešetka odvoda u istoj boji kao tuš kada naglašava skladan cjelokupan izgled te osigurava suptilan, elegantan dojam. Pouzdan izbor za bezvremenski dizajn i ugodno iskustvo tuširanja.

Integracijom španjolskog stručnjaka za lijevani mramor hidrobox, TECE donosi više od 20 godina stručnosti u razvoju i proizvodnji vrhunskih kupaonskih proizvoda od lijevanog mramora. Visokokvalitetne tuš kade ističu se ne samo iznimnim svojstvima materijala i ugodnim osjećajem na dodir, već i čistim, suvremenim dizajnom.

05

## TECEcore – u briljantnoj bijeloj boji

Izrađena od vrhunskog solid surface materijala, tuš kada TECEcore daje jasan dizajnerski naglasak u svakoj kupaonici. Njezina besprijekorno bijela površina i precizna izrada svakom prostoru daju dozu ekskluzivnosti. Za sve koji cijene kvalitetu i dizajn.

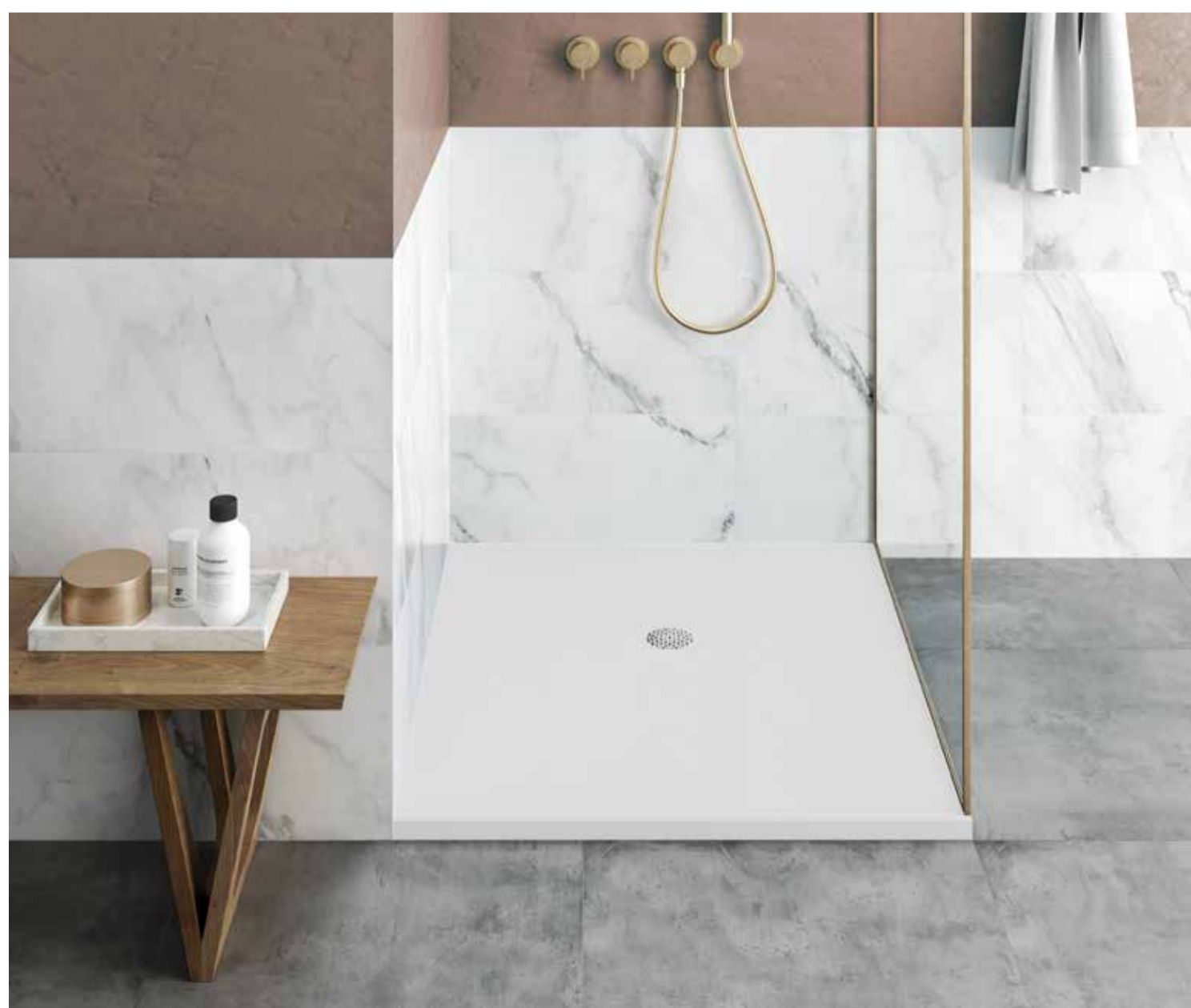

Tuš kade od lijevanog mramora

# ZAŠTO LIJEVANI MRAMOR?



» Lijevani mramor ističe se svojim jedinstvenim, mekim i toplim osjećajem na dodir te svojstvima apsorpcije zvuka. Zbog toga je idealan materijal za visokokvalitetne tuš kade. Njegova površina jednostavna za održavanje i protuklizna svojstva dodatno povećavaju sigurnost i udobnost. «

Alejandra Muñoz Galindo,  
voditeljica inženjeringa materijala,  
hidrobox by TECE

## Mekan i topao na dodir

Lijevani mramor ima baršunastu površinu i nisku toplinsku vodljivost. Kako tjelesna toplina ne odlazi brzo, svaki dodir djeluje prirodno.



## Tiho

Zahvaljujući svojoj gustoj strukturi, lijevani mramor iznimno dobro apsorbira zvuk. Zvuk kapanja znatno je smanjen, čime se stvara ugodno tiha atmosfera u kupaonici.

## Prednosti lijevanog mramora



Mekan i topao  
na dodir



Apsorbira zvuk



Protuklizan



Antibakterijski



Homogen i  
neporozan



Otporan na UV  
zračenje



Otporan na  
abraziju

Izdržljiv i svestran: nudeći izvanredna svojstva materijala, lijevani mramor izvrstan je izbor za tuš kade. Kombinira visoku čvrstoću s ugodnim osjećajem i širokim rasponom mogućnosti dizajna - za tuš prostor koji savršeno spaja udobnost i dizajn.

Ovisno o zahtjevima, TECE nudi dvije varijante materijala:



## Obloženi materijal

Kompaktni kompozit od smola i mineralnih punila ima visokokvalitetnu gelcoat površinu – poznatu, između ostalog, iz brodogradnje – koja je cijenjena zbog iznimne otpornosti na mehaničko i kemijsko trošenje. Ova kombinacija osigurava izvanrednu čvrstoću, visoku otpornost na uobičajena higijenska sredstva i jednostavno čišćenje uz dugotrajnu izdržljivost. Osim toga, gelcoat se može bojati bez gubitka kvalitete površine. To ovaj materijal čini idealnim za izradu kupaonskih proizvoda u različitim bojama.



## Materijal obojen u cijelosti

Homogeni solid surface materijal modernom tehnologijom replicira prirodne materijale i nadmašuje ih funkcionalnošću. Njegova inovativna mješavina mineralnih punila, polimera i aditiva omogućuje složene oblike, iznimnu čvrstoću i dosljedno premium izgled. Budući da nema vanjski premaz, površina ima ista svojstva kao i njegova unutrašnjost. Materijal je obojen u punom presjeku pa se može lako rezati i na vidljivim rubovima te prilagoditi individualnim građevinskim uvjetima.



### Mikrotex

Mikrotex nudi matiranu, ujednačenu teksturu. Njegova mikrostruktura stvara suptilne efekte, osigurava ujednačen izgled iz svakog kuta i povećava otpornost na klizanje.

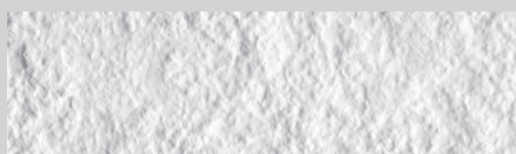

### Škriljevac

Škriljevac je površina koja pruža autentičan izgled. Kombinira prirodnu estetiku s izvrsnim svojstvima materijala, besprijekornom izradom i optimalnom otpornošću na klizanje.

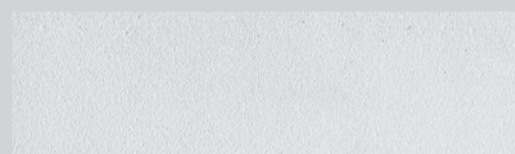

### Smooth

Površina Smooth odlikuje se svilenkasto matiranim, ujednačenim izgledom te pruža diskretnu otpornost na klizanje za primjenu u tuš prostoru.



Tuš kade od lijevanog mramora

# RAZNOLIKOST KOJA FUNKCIONIRA

Tuš kade u različitim dizajnim, bojama i formatima pružaju vam slobodu da kupaonicu prilagodite vlastitom stilu – od suptilnih do upečatljivih rješenja, u skladu s bilo kojim konceptom prostora.

## Mogućnosti ugradnje

Površinska  
montaža



U razini poda



Na nožicama

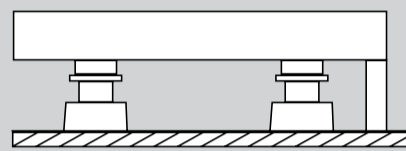

Nije pogodno za TECEcore.

## TECEtones

### Više boje. Više izražajnosti.

TECEtones dostupan je u 20 pažljivo odabranih osnovnih i trendovskih boja. Široka paleta na izražajan način naglašava njegovu upečatljivu geometriju i otvara nove kreativne mogućnosti. Bilo kao suptilan detalj ili odvažan naglasak, bogat izbor boja omogućuje stvaranje prilagođenih kupaonica koje se uklapaju u svaki koncept prostora. Ton-na-ton kombinacije osiguravaju skladnu eleganciju, dok kontrastni naglasci stvaraju pravi vizualni fokus. S TECEtones, boja postaje pravi element dizajna.

### Dimenzije



Š: 70–100 cm  
D: 80–200 cm



### 6 osnovnih boja

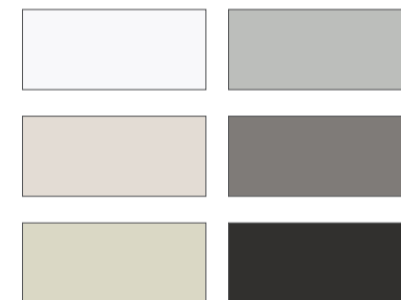

### 14 modernih boja



# TECEup

## Fleksibilan i bezvremenski

Sa svojim klasičnim izgledom TECEup besprijekorno se uklapa u svaku kupaonicu. Šest osnovnih boja odabrano je tako da odgovara gotovo svakom prostornom konceptu – od potpuno funkcionalnog do izrazito elegantnog.

Kada je riječ o detaljima, TECEup također pokazuje svoju snagu: tuš kada može se na licu mjesta prilagoditi rezanjem na rubovima koji nisu vidljivi. Od izreza za instalacijska okna i prilagodbi nišama do preciznog uklapanja u zahtjevne tlocrte – TECEup omogućuje jednostavno i savršeno spajanje dizajna i funkcionalnosti.

### Oblici i dimenzije



Š: 70–110 cm  
D: 80–180cm



Š: 70–110 cm  
D: 190–200 cm



### 6 osnovnih boja



09

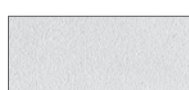

# TECEcore

## Besprijekoran do najsitnijeg detalja

TECEcore više je od površine za tuširanje: to je izjava najviše kvalitete. Izrađen od solid surface materijala obojenog u cijeloj masi, odlikuje se briljantno bijelom površinom, homogenom strukturom i preciznom izradom. Zahvaljujući ujednačenim svojstvima materijala, ne samo skriveni rubovi nego i oni koji ostaju vidljivi nakon ugradnje mogu se na licu mjesta prilagoditi rezanjem. Primjerice, kako bi se savršeno uklopili u raspored pločica – bez pomaka ili neravnih spojeva. Time vrhunski izgled ostaje u potpunosti očuvan, čak i kod rješenja izrađenih po mjeri.

### Oblici i dimenzije



Š: 70–110 cm  
D: 80–170 cm

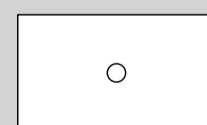

Š: 70–110 cm  
D: 180–200 cm

TECEdrainway tuš kanalice

# OD IDEJE DO GOTOVOG PROIZVODA

Nova TECEdrainway tuš kanalice na tržištu je od kraja 2025. godine. Od početne ideje do ugradnje na gradilištu, proizvod je prošao kroz nekoliko važnih faza: iz početne ideje nastao je prototip. Nakon toga uslijedila su temeljita ispitivanja i optimizacija proizvoda. Sljedeći korak bila je pilot-serija koja je prošla opsežna terenska ispitivanja i laboratorijska ispitivanja prema normama. Tek nakon toga započela je serijska proizvodnja.

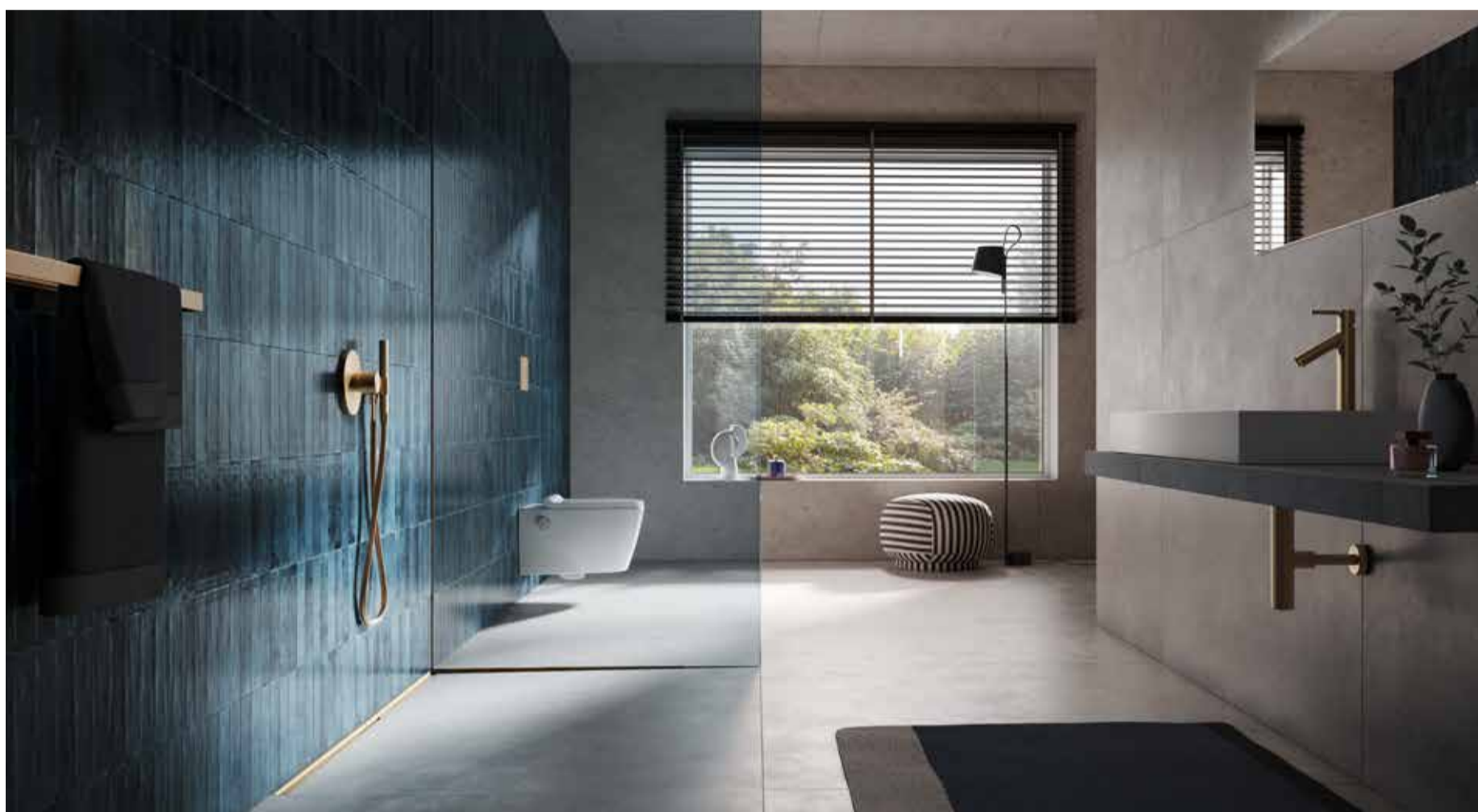

» Ispitivanje je ključan dio našeg procesa razvoja proizvoda. U ovoj fazi određeni broj uzoraka testiraju odabrani kupci u stvarnim uvjetima. To predstavlja jednu od posljednjih važnih faza u upravljanju kvalitetom prije početka serijske proizvodnje.«

Christian Hüging, voditelj proizvoda za sustave odvodnje

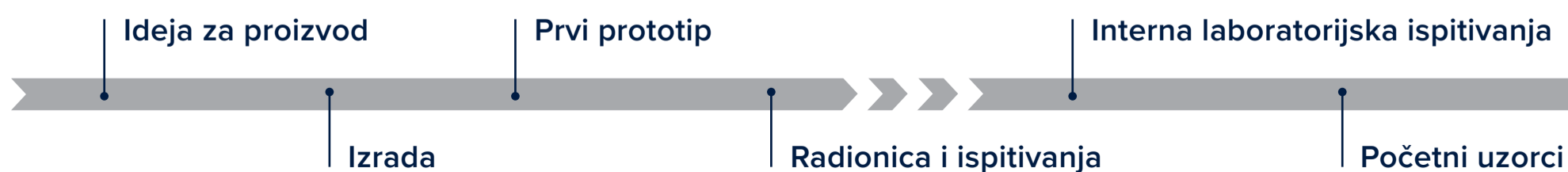

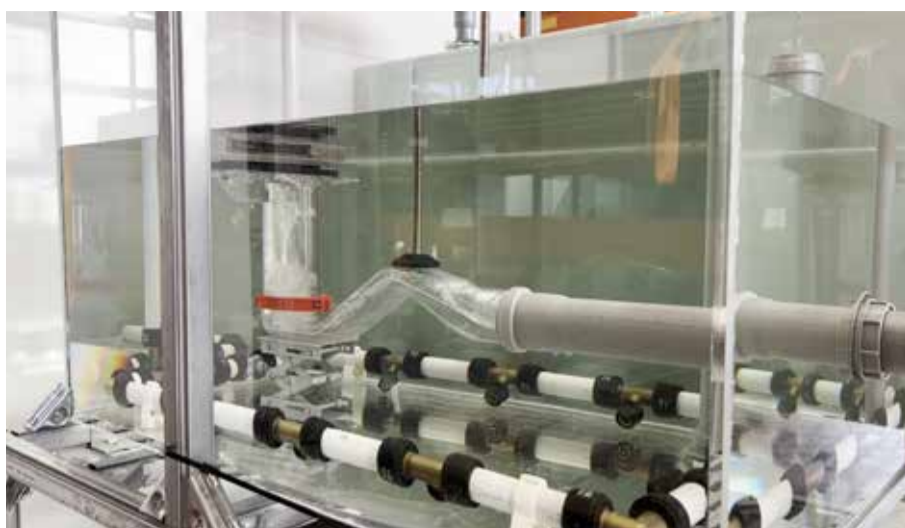

## Opsežna laboratorijska ispitivanja

Norma DIN EN 1253 propisuje zahtjeve i odgovarajuće postupke ispitivanja za odvodne sustave u zgradama. Tijekom razvoja proizvoda i nadzora proizvodnje, TECE ispituje uzorke u skladu s tim postupcima – kako u vlastitim laboratorijima, tako i u suradnji s vanjskim institucijama. Jedno od ključnih ispitivanja za tuš kanalice provjera je njihove sposobnosti samočišćenja (na slici). Ostala važna ispitivanja uključuju kapacitet odvodnje i zvučnu izolaciju.

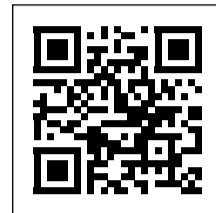

QR kod za videozapis

## Kvalificirano testiranje

Kvalificirano testiranje predstavlja ključnu fazu u razvoju proizvoda. U toj fazi budući korisnici samostalno testiraju proizvod u stvarnim uvjetima. Time se provjerava jesu li upute, komponente i koraci ugradnje jasni i jednostavni za korištenje te funkcionira li proizvod na gradilištu onako kako je predviđeno. Ova neovisna praktična provjera otkriva eventualne preostale nedostatke i osigurava da je proizvod pouzdan i jednostavan za upotrebu prije nego što se pojavi na tržištu.

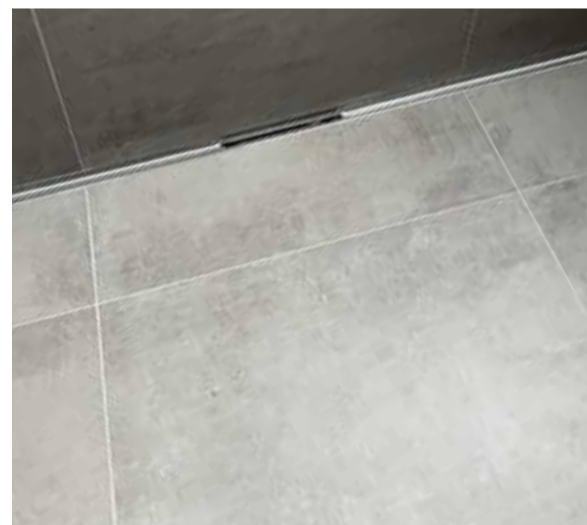

## Sigurno. Pouzdano. I spremno za svijet.

Nakon što su terenska i laboratorijska ispitivanja uspješno završena, započinju pripreme za izlazak proizvoda na tržište. Proizvodnja se povećava, formiraju se početne zalihe, a provode se i interna te eksterna stručna osposobljavanja. Istodobno postaju dostupni brošure, dokumentacija i komunikacijski materijali. Službenim lansiranjem prve palete napuštaju skladište – a TECEdrainway sada ugrađuju stručnjaci diljem Europe.

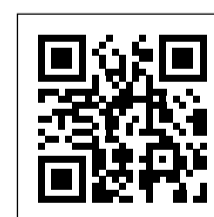

Preuzmite brošuru TECEdrainway s naše web-stranice.

Ispitano u skladu s  
DIN EN 1253 i DIN 18534

Ocjena sukladnosti  
u priznatom ispitnom centru

Terenska ispitivanja

Početak prodaje

TECEdrainway dostupan je od prosinca 2025.

TECEdrainline tuš kanalice

# BESPRIJEKORNA ESTETIKA

Do sada su ljubitelji bešavnih podnih obloga u tuš prostorima morali pristajati na kompromise – vidljiva kanalice obično je bila neizbježna. S TECEdrainline rješenjem za tekuće podove kompromisi su sada stvar prošlosti: ovo rješenje omogućuje besprijekoran, minimalistički izgled bez prekida u materijalu – za kupaonicu koja izgleda kao da je izlivena iz jednog komada.



## Čisto, prozračno, ekskluzivno

Bešavni (monolitni) dizajn kupaonice donosi vizualni mir i osjećaj prostranosti. Zahvaljujući raznolikosti modernih materijala, ovaj minimalistički stil kupaonice posljednjih je godina doživio snažan povratak.

Razlozi su očiti: tbešavne (monolitne) površine stvaraju dojam većeg prostora. Što je manje vizualnih elemenata na podu ili zidu, prostor djeluje veći. Osim toga, mikrocement i mineralne izravnavajuće mase nude gotovo neograničene mogućnosti kada je riječ o bojama i teksturama, omogućujući prepoznatljive, ugodne dizajne s osobnim pečatom. Tome se pridodaje i ugodan osjećaj na dodir te manja osjetljivost na kamenac i naslage nečistoće.

S TECEdrainline tuš kanalicom TECE sada nudi mogućnost izrade neprekinutih niveliranih podova i u tuš prostoru. To je omogućeno zahvaljujući premazu od lijevanog mramora na prirubnici kanalice i na pokrovu, koji osigurava optimalno prianjanje na estrih. Vidljiv ostaje samo uski otvor za ulaz vode. Rezultat je skladno uređena kupaonica koja spaja besprijekornu funkcionalnost i suzdržanu eleganciju.



» Besprijekorna kupaonica više je od samog dizajna: rezultat je vrhunske izrade i savršeno usklađenih proizvoda. Samo takva kombinacija stvara prostor koji nije samo lijep, nego i dugotrajan. «

Andreas Tasch, CEO, Murface GmbH

TECElineo set tuš kanalice

# ELEGANCIJA U CRNOM: TECElineo PROŠIRUJE ASORTIMAN



13

TECElineo set tuš kanalice jamči neometan protok vode, bez kutova i rubova koji bi ga usporavali. Pažljivo konstruiran i s čistim dizajnom, fleksibilno se integrira u svaki raspored kupaonice. Sada je dostupan od četkanog nehrđajućeg čelika i – potpuno novo – s crnim PVD premazom. Profil od nehrđajućeg čelika moguće je skratiti s obje strane s 1000 mm na samo 400 mm, čime se može precizno prilagoditi dimenzijama

bilo koje površine prostora za tuširanje. U set je uključena brtveća manšeta za izradu sigurnog kompozitnog brtvljenja. Preklopna priрубnica na odvodnom tijelu omogućuje ugradnju kanalice u ravni sa zidom na zidovima debljine najmanje 10 mm, uključujući ljepilo za pločice. Podešavanje visine i paralelnosti jednako je jednostavno kao i čišćenje, zahvaljujući optimiziranom unutarnjem padu.



„ALL-IN-ONE“ set tuš kanalice TECElineo,  
1000 × 65 mm, crna

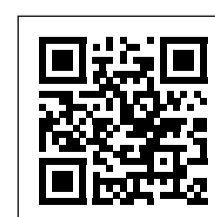

Pogledajte ovdje kako  
instalirati TECElineo



TECESquare aktivacijska tipka za WC

# SKLADNO U SVAKOM POGLEDU

14

Četiri nove površine, jedan uistinu skladan izgled: TECESquare besprijekorno se uklapa u moderne kupaonske prostore.

S četiri nove površinske obrade TECE sada daje aktivacijskoj tipki TECESquare još veću izražajnost. Nikal, bronca, mjed i crni nehrđajući čelik proširuju paletu dizajna sofisticiranim, trendovskim nijansama koje se savršeno uklapaju – ne samo uz aktualne kolekcije vodećih proizvođača slavina već i uz naše tuš kanalice TECEdrainway i TECEdrainprofile. Tako nastaju potpuno usklađeni kupaonski prostori – od umivaonika i tuša do WC-a. Bilo da želite upečatljiv ili suptilan efekt, nove opcije boja donose zanimljive naglaske ili se elegantno uklapaju u cjelokupan izgled prostora. Zahvaljujući vrhunskim materijalima i preciznoj izradi vizualno su impresivne, a istodobno osiguravaju dugotrajnu funkcionalnost. Sve četiri nove završne obrade imaju anti-fingerprint premaz koji znatno olakšava čišćenje i održavanje. Ako želite urediti kupaonicu s posebnom pažnjom prema detaljima, nova linija TECESquare nudi optimalno rješenje za savršeno skladan izgled – jasan, moderan i potpuno usklađen.

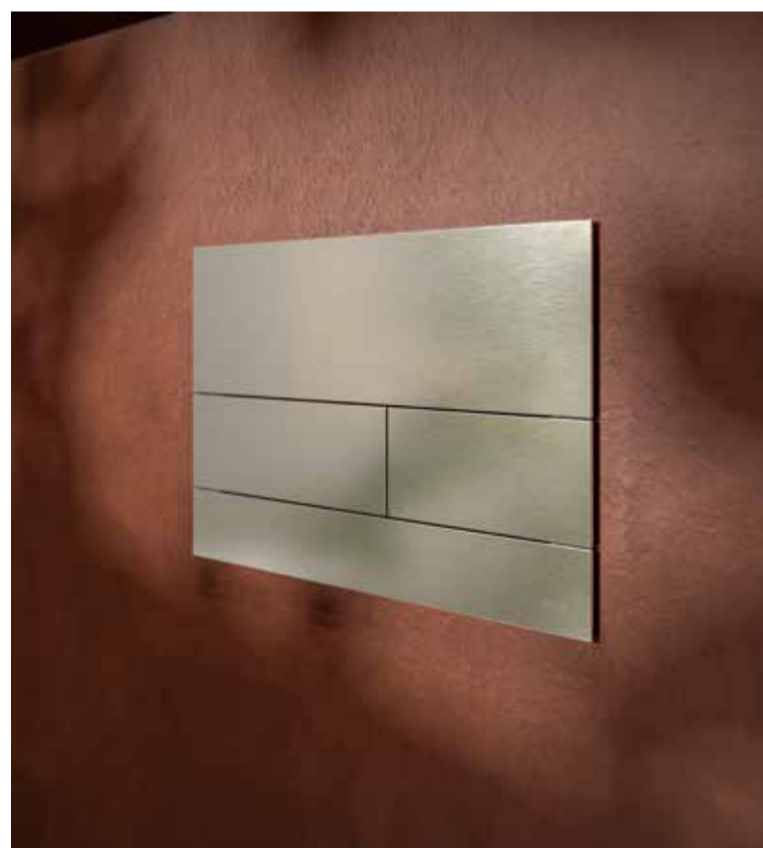

Elegantan kontrast: tipka za ispiranje WC-a TECESquare u četkanom niklu na rustikalno smeđoj površini.

**Aktivacijske tipke za ispiranje WC-a dostupne su od sredine veljače 2026.**

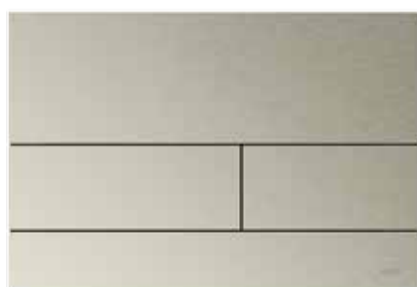

Četkani nikal, hladni

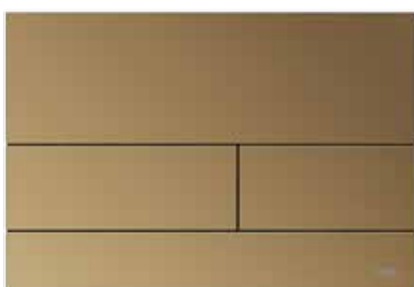

Četkana bronca



Četkani mjed



Četkana crna

Obložene tipke za ispiranje WC-a

# SAVRŠENO USKLAĐENO S DIZAJNERSKIM KONCEPTIMA

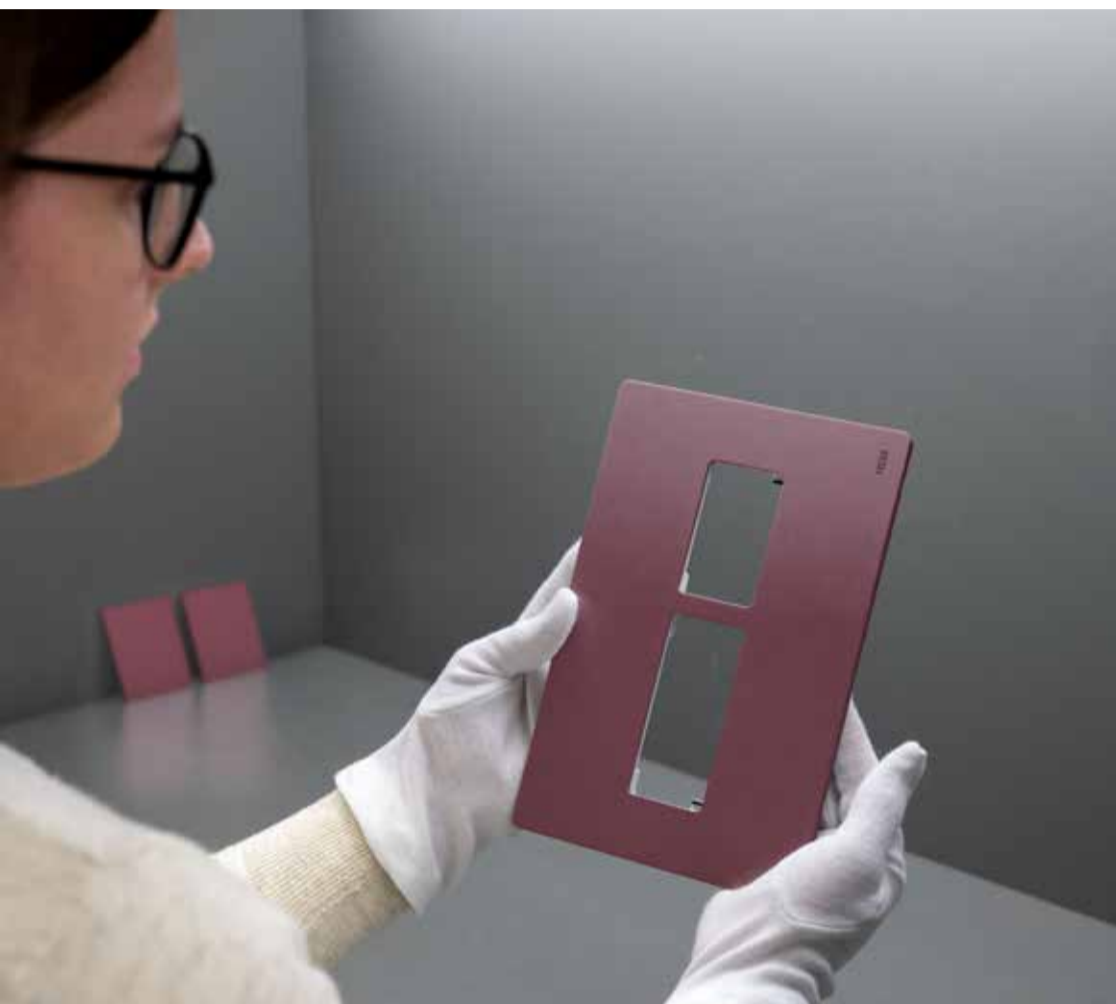

Za veće projekte TECE sada nudi tipke za ispiranje WC-a u željenim bojama.

Ako idete na retro stil, onda idite do kraja! Na primjer, u Bahama bež boji.

Savršeno usklađenoj s vašim WC-om. Ili možda u curry žutoj iz korporativnog dizajna vašeg hotelskog lanca? A možda je baš ona vintage armatura u brušenom niklu pravi izbor za stambenu zgradu iz nekog prošlog vremena. U svakom slučaju, tipka za ispiranje WC-a koja se savršeno uklapa u dizajnerski koncept kupaonice uvijek je znak pažnje posvećene svakom detalju.

Na zahtjev su za narudžbe od 25 komada ili više dostupni visokokvalitetni lakirani završni slojevi u prilagođenim RAL bojama, lakirane površine u standardnim, retro i keramičkim bojama te sofisticirane galvanizirane površine – za serije TECESquare, TECESolid, TECEloop, TECEnow i TECEflushpoint. Pretvaramo vizije u stvarnost – do najsitnijeg detalja.

15

## Izbor je na vama

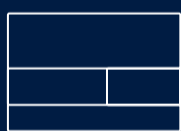

RAL Classic boje  
(lakirana završna  
obrada)



216 dostupnih boja iz  
palette RAL Classic



Galvanizirane površine  
(metalni premaz)



Sloj nanesen  
galvanizacijom u  
različitim metalnim  
nijansama



Standardne, retro i  
keramičke boje (lakirana  
završna obrada)



Inspirirane keramičkim  
bojama iz prošlosti i  
sadašnjosti



Sve savršeno usklađeno – individualni dizajn boja za  
TECE aktivacijske tipke za ispiranje WC-a.

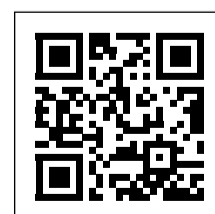

Sve informacije o asortimanu  
i postupku naručivanja TECE  
aktivacijskih tipki za ispiranje s  
prilagođenim površinskim obradama  
dostupne su na našoj  
web-stranici.

Dostupno od travnja 2026.

TECEloft Perfect Fit

# DODANA VRIJEDNOST U SUSTAVU

Tehnologija sustava čini razliku. Tek precizna međusobna usklađenost svih komponenti omogućuje maksimalnu učinkovitost. Sa savršeno usklađenim programom komponenti sustava TECE nudi cjelovito rješenje na koje se možete osloniti – pouzdano u svakom detalju i učinkovito kao kompletan sustav.



Kako bi se osigurala optimalna međusobna usklađenost svih komponenti, TECE u vlastitom laboratoriju testira svoju WC keramiku sa svim TECE WC modulima. Niski WC moduli s manjim količinama vode za ispiranje i visoki WC moduli s većim količinama vode za ispiranje posebno su zanimljivi s hidrauličkog gledišta. Kod manjih hidrostatskih visina i manjih količina vode TECE ispituje ispiranje u skladu s normom DIN EN 997 i učinkovitost ispiranja; kod većih ugradbenih visina i većih količina vode u fokusu je sprječavanje prskanja. U praksi Perfect fit znači: iz kutije izravno na zid – za savršene rezultate ispiranja, bez potrebe za dodatnim podešavanjem.

#### Savršeno usklađeno

Zahvaljujući Perfect fit -u, TECEloft daje optimalne rezultate u kombinaciji s bilo kojim TECE WC modulom.

Tako je ispiranje snažno i učinkovito, čak i kod malih ugradbenih visina i malih količina vode za ispiranje. Istovremeno, sofisticirana geometrija sprječava prskanje, čak i kod velikih ugradbenih visina i velikih količina vode za ispiranje.





## Ispitna stanica za razvoj proizvoda

Kako bi se osigurala savršena kompatibilnost između TECE vodokotlića i WC školjki, u TECE laboratoriju provodi se niz ispitivanja na testnim stanicama u skladu s normom DIN EN 997, pri čemu se simuliraju različiti hidraulički uvjeti.

Najvažnija standardizirana ispitivanja za kombinaciju vodokotlića i WC školjki usmjerena su na učinkovitost ispiranja, učinkovito uklanjanje papira i kuglica te na prskanje. Ova ispitivanja provode se pri različitim visinama hidrostatskog tlaka i s različitim količinama vode za ispiranje.



Videozapis i detaljnije informacije možete pronaći na našoj web-stranici.

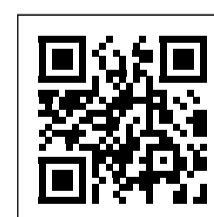

QR kod za videozapis

## Rezultati kojima možete vjerovati

Od najmanjeg TECE WC modula s ispiranjem od samo četiri litre do najvećeg s devet litara – TECEloft i TECE tehnologija ispiranja zajedno kao sustav pružaju impresivne performanse.

**TECEloft dostupan je od veljače 2026.**



Higijena pitke vode

# ČISTOĆA PITKE VODE POD KONTROLOM

U srcu četvrti kubaai u Bocholtu nalazi se „The Brick Apartments”, suvremena stambena zgrada posebno namijenjena mladima.

Moderni prostori, pametna sanitarna tehnologija i sigurna higijena pitke vode čine je mjestom koje u potpunosti opravdava svoje ime.

Ova četverokatna novogradnja nudi 50 suvremenih stanova, svaki površine oko 25 m<sup>2</sup>, s vlastitom kupaonicom i francuskim balkonom. Ovdje mikro-stanovanje dobiva novo značenje kao stil života koji u savršenoj ravnoteži spaja udobnost, sigurnost i fleksibilnost. Arhitektonski dizajn pritom zadržava prepoznatljiv karakter, jasno nadahnut poviješću lokacije: karakteristična crveno-smeđa klinker opeka, tipična za regiju Münsterland, odaje počast industrijskoj baštini lokacije Herding.

Nasuprot tome, sanitarna tehnologija osmišljena je s pogledom na budućnost. Usklađenost s higijenom pitke vode osiguravaju WC moduli opremljeni integriranim higijenskim ispiranjem. Time se jamči potpuna izmjena hladne i tople vode u cijevima, čak i kada su stanovi prazni, čime se učinkovito sprječava razvoj potencijalno štetnih bakterija. To znači da ispiranja nije potrebno pokretati ručno, što može oduzimati vrijeme, već se ona provode automatski putem upravljačkog sustava programiranog putem Bluetootha. Time se upraviteljima štedi vrijeme i novac te im se omogućuje da svoju odgovornost za pravilno upravljanje sustavima pitke vode ispunjavaju jednostavno, sigurno i ekonomično. Funkcija bilježenja osigurava dokaz o pravilnom radu sustava, osiguravajući maksimalnu sigurnost za upravitelje.

## Razmišljajući već danas o sutra

Posebno je praktično to što provjereni TECEprofil WC moduli s integriranim higijenskim ispiranjem dolaze potpuno pripremljeni za budući IoT daljinski pristup, čime se otvara mogućnost upravljanja putem weba. To omogućuje jednostavno centralizirano upravljanje većim brojem objekata – uz maksimalnu sigurnost i minimalan trud.



- ✓ Bluetooth
- ✓ Internet

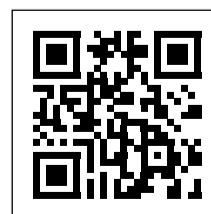

Pogledajte: ovako funkcionira TECEprofil WC modul s integriranim higijenskim ispiranjem.

Nadogradnja za TECE klasik

# UČINITI DOBRE STVARI JOŠ BOLJIMA

TECEprofil modul za umivaonik  
s optimiziranom vodovodnom cijevi

## SIGURNO I POUZDANO, U SVAKOM DETALJU

Novi TECEprofil modul za umivaonik s tvornički montiranim jedinicama za vodomjer ispunjava sve zahtjeve: cijela vodovodna instalacija – od podžbuknog ventila do ½" priključnog T-komada za montažu kutnog ventila – nije samo unaprijed sastavljena, već je i potpuno izolirana. To vrijedi i za modul s odvojenim cijevima za toplu i hladnu vodu, kao i za verziju samo s cijevi za hladnu vodu.

Izolirani, zaključavajući montažni blokovi prikladni su za ugradnju standardnih mjernih kapsula vodomjera s koaksijalnim G2" priključcima. Posebno je praktično što je ½" izlaz kompatibilan s našom Seal System brtvenom manžetom i odgovarajućim višekratnim građevinskim čepom. Time je ugradnja TECEprofil modula za umivaonik s vodomjerima ne samo jednostavna, već i pouzdano nepropusna.

Proizvodi su dostupni od veljače 2026. godine.



19

TECEprofil modul za WC  
s podesivom visinom sjedenja

## FLEKSIBILNOST TIJEKOM GRUBE GRADNJE

Nije tajna da na gradilištima rijetko sve ide točno po planu. A nije neuobičajeno i da kupci traže promjene u zadnji čas. Pogotovo kada su u pitanju detalji koji nisu odmah očiti, poput visine WC školjke. Nakon što je cijela predzidna konstrukcija pažljivo isplanirana, TECEprofil modul za WC podesiv po visini u standardnoj dimenziji 1120 mm znatno olakšava naknadne prilagodbe. Njime se visina keramike u fazi grube gradnje može povećati do 6 cm, bez promjene visine predzida. Na taj način WC i modul za umivaonik ostaju savršeno poravnani. Vodokotlić pritom ostaje na istoj poziciji, dok se podešavanje visine precizno izvodi pomoću integriranog kliznog okvira i pomične odvodne cijevi. Modul za WC ostaje jednako robustan kao i dosad: i tuš WC-i i produžene keramičke školjke za pristupana rješenja mogu se bez poteškoća montirati na poprečnu gredu uz odgovarajuće zidne pričvrsnice. To omogućuje jednostavnu prilagodbu svakoj izmjeni bez kompromisa u pogledu stabilnosti ili udobnosti.

Proizvodi će biti dostupni od lipnja 2026. godine.

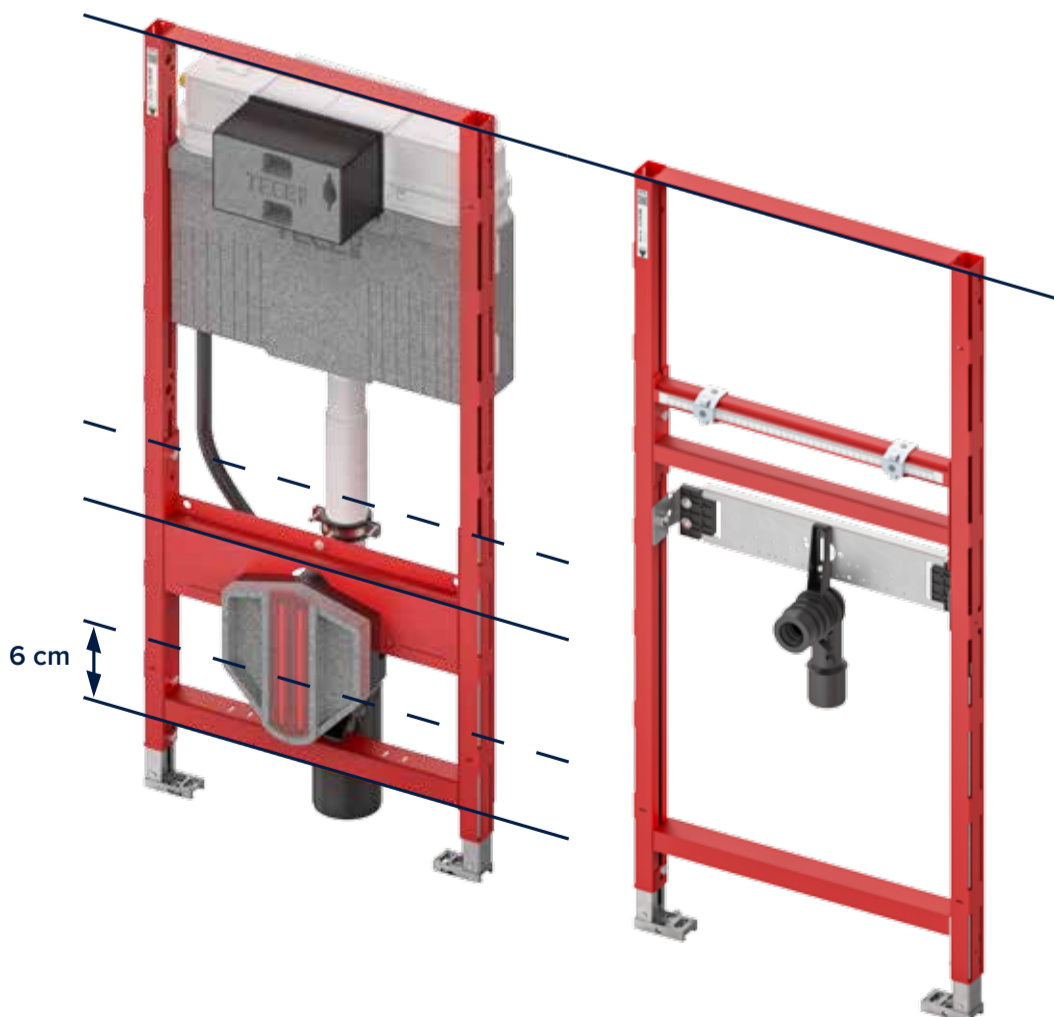

TECE Adria

# 20 godina uspjeha i velika prekretnica za TECE



Otvaranjem novog logističko-poslovnog centra u Zagrebu (Gornji Stupnik, Hrvatska) obilježava se ne samo velika prekretnica za TECE grupu već i 20. obljetnica naše uspješne podružnice TECE Adria.

Od svog osnutka 2005. godine TECE Adria razvila se u važan stup europske organizacije. Danas se iz Zagreba upravlja brojnim tržištima jugoistočne i srednje Europe.

Ova regija postala je snažan pokretač rasta i ima ključnu ulogu u jačanju pozicije društva TECE na europskom tržištu. Vjernost kupaca, snažna partnerska mreža i duboko poznavanje tržišta temelj su tog uspjeha.

Ova obljetnica ujedno naglašava i otpornost društva u budućnosti. Ciljanim ulaganjima u infrastrukturu, logistiku i proizvodne kapacitete

– uključujući jugoistočnu Europu – TECE stvara temelje za daljnji međunarodni rast, iznimnu pouzdanost isporuke i tehnološku izvrsnost. Moderni objekti s izložbenim prostorom, prostorima za edukaciju i logističkim kapacitetima podupiru našu trajnu posvećenost kvaliteti usluge i razvoju znanja na tržištima.

20 godina TECE Adria simbolizira pouzdanost, inovativnu snagu i stratešku viziju. One pokazuju kako TECE kontinuirano širi svoju prisutnost u Europi, istodobno postavljajući temelje za održivu i međunarodno uspješnu budućnost.

**TECE SE**  
Njemačka  
T +49 2572 9280  
info@tece.de  
www.tece.de

**TECE d.o.o.**  
Hrvatska  
T +385 1 3079 000  
info@tece.hr  
www.tece.hr

**TECE d.o.o.**  
Predstavništvo Sarajevo  
T +387 63 908 323  
info@tece.ba  
www.tece.ba

**TECE d.o.o.**  
Predstavništvo Beograd  
T +381 60 5832 300  
info@tece.rs  
www.tece.rs

**TECE d.o.o.**  
Predstavništvo Budimpešta  
T + 36 70 675 8323  
info@tece.hu  
www.tece.hu

**TECE**  
close to you