

TECE

TECNOLOGÍA SANITARIA EN EL SISTEMA

TECE Tecnología de descarga y módulos sanitarios



Sistemas sanitarios

close to you

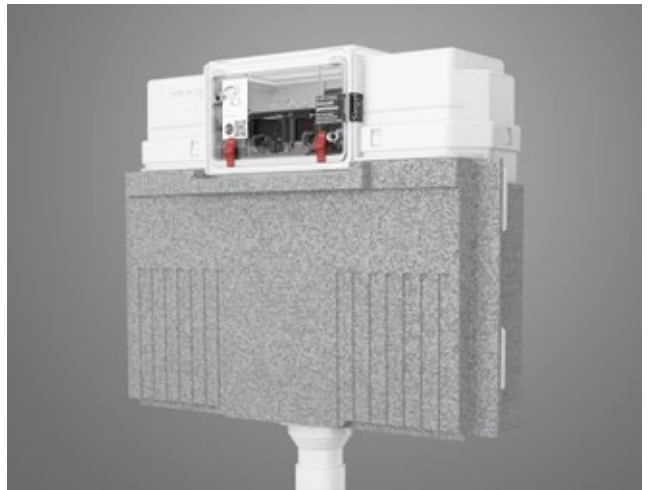
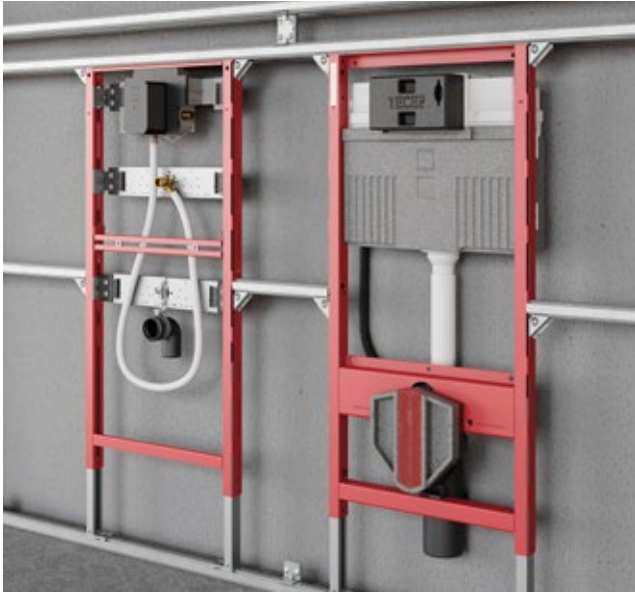

ÍNDICE

06 **TECE Tecnología de descarga**

- 08 Cisterna Uni
- 12 Cisterna Octa
- 14 Válvula de llenado universal F 10

16 **TECE Módulos sanitarios**

- 18 TECEprofil Sistema de construcción en seco
- 30 TECEprofil Módulo de WC con descarga higiénica integrada
- 36 Soluciones accesibles para WC
- 38 TECEconstruct Módulo de WC
- 42 TECEbox Sistema para estructura de pared de ladrillo

48 **TECE Placas de accionamiento**

- 50 La forma se une a la función
- 52 Diversidad en la producción en serie
- 54 TECEloop Sistema modular
- 56 Instalación enrasada

58 **TECElux**

Terminal para WC

68 **Servicio de asistencia in situ de TECE**

Ahorro de tiempo y recursos



» Los clientes satisfechos son la mejor publicidad. Para lograrlo, el sistema debe funcionar a la perfección detrás de la pared y ofrecer un aspecto impecable delante de ella. Lo esencial para ambos: un montaje sin complicaciones.«



SIMPLEMENTE CONSECUENTE

La calidad en el baño no es visible a primera vista; se hace evidente cada vez que se utiliza. Para lograr la excelencia tanto en funcionalidad como en estética, la tecnología y el diseño deben satisfacer las necesidades individuales, los requisitos legales y las condiciones existentes del edificio. TECE ofrece soluciones que simplifican la instalación, cumplen los más altos estándares tanto en diseño como en tecnología y son lo suficientemente flexibles como para integrarse en cualquier escenario de construcción. Para obtener resultados que no solo funcionan, sino que también impresionan de forma duradera.

UN SISTEMA DE TECNOLOGÍA QUE ENCAJA A LA PERFECCIÓN

Todo de un mismo proveedor. Todo compatible.
Cada componente está perfectamente armonizado.

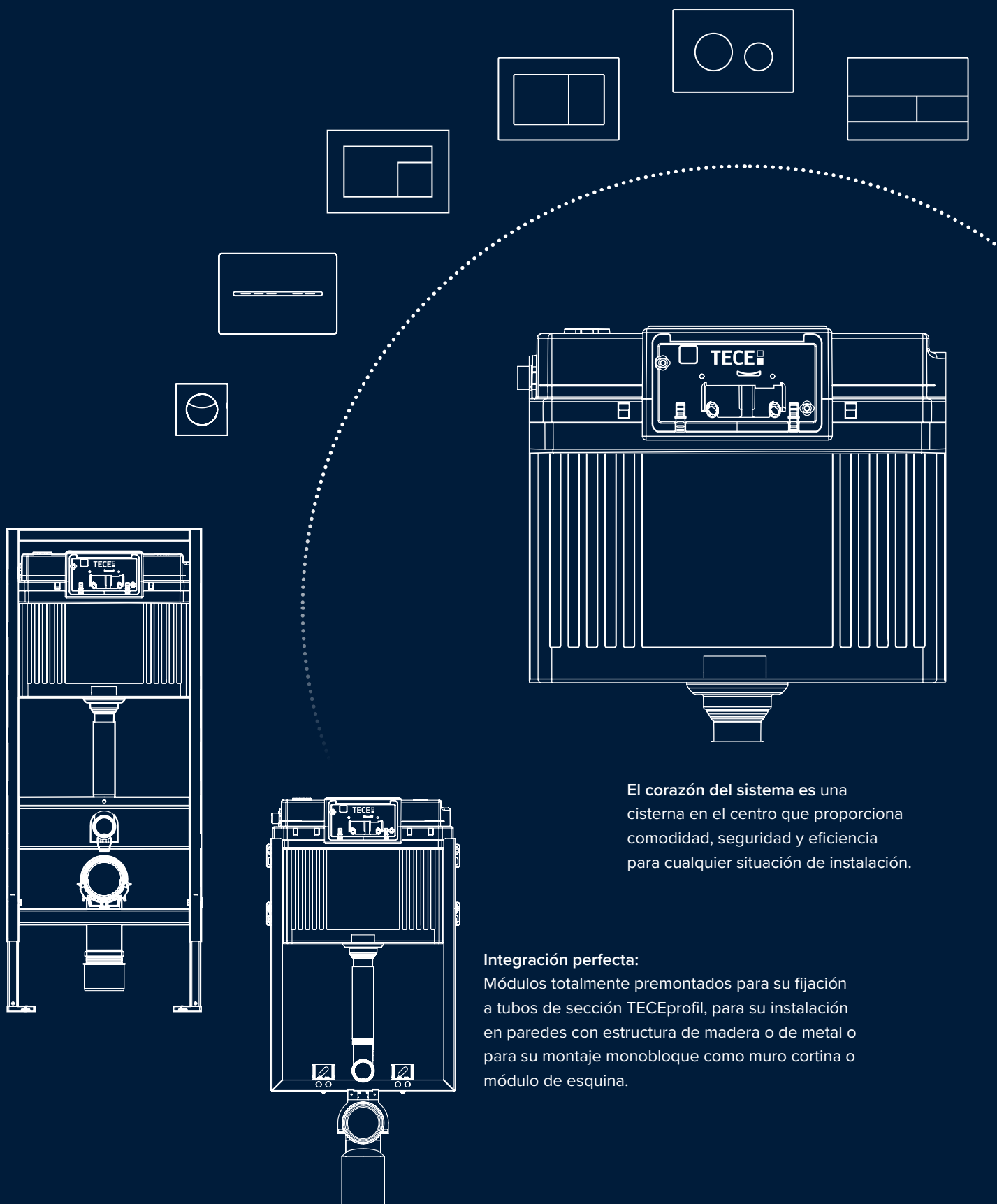

El corazón del sistema es una cisterna en el centro que proporciona comodidad, seguridad y eficiencia para cualquier situación de instalación.

Integración perfecta:

Módulos totalmente premontados para su fijación a tubos de sección TECEprofil, para su instalación en paredes con estructura de madera o de metal o para su montaje monobloque como muro cortina o módulo de esquina.

Máxima libertad de diseño:
TECE Placas de accionamiento son la perfección en diseño, tanto en términos de estética como de funcionalidad. Gracias a la intercambiabilidad en todo el sistema, todo permanece abierto al cambio. Absolutamente sin concesiones.

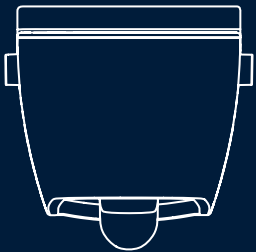
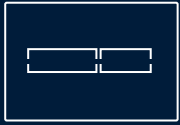

Mucho más que cerámicas:
Ya se trate de confort intergeneracional, de un funcionamiento intuitivo o de un uso sostenible del agua, los objetos sanitarios TECE combinan una funcionalidad bien pensada con un diseño atemporal.

Máxima flexibilidad

Los productos TECE no solo combinan con toda nuestra gama, sino también con muchos otros productos sanitarios. Practicidad para una planificación y una ejecución sencillas.

Tecnología sanitaria en el sistema

TECE TECNOLOGÍA DE DESCARGA

Componentes básicos

Alto rendimiento integrado en la pared

Revestidos con paneles y azulejos o en ladrillo. Integrados firmemente en la pared, los sistemas de descarga para inodoros y urinarios deben cumplir los requisitos más exigentes durante muchos años. Con una vida útil que suele superar los 30 años, el mecanismo de accionamiento se activa cientos de miles de veces y debe seguir funcionando y sonando tan bien como el primer día.

La cisterna también debe resistir de forma fiable el desgaste y la acumulación de sedimentos, así como seguir funcionando con precisión y de manera silenciosa con el paso de los años, igual que inmediatamente después de su instalación. Al mismo tiempo, debe seguir respetando exactamente los volúmenes de descarga, sin traqueteos, sin salidas ruidosas ni ruidos de llenado.

Con cada cisterna TECE ofrecemos la solución ideal: una descarga potente y un llenado rápido, silencioso y fiable a largo plazo.

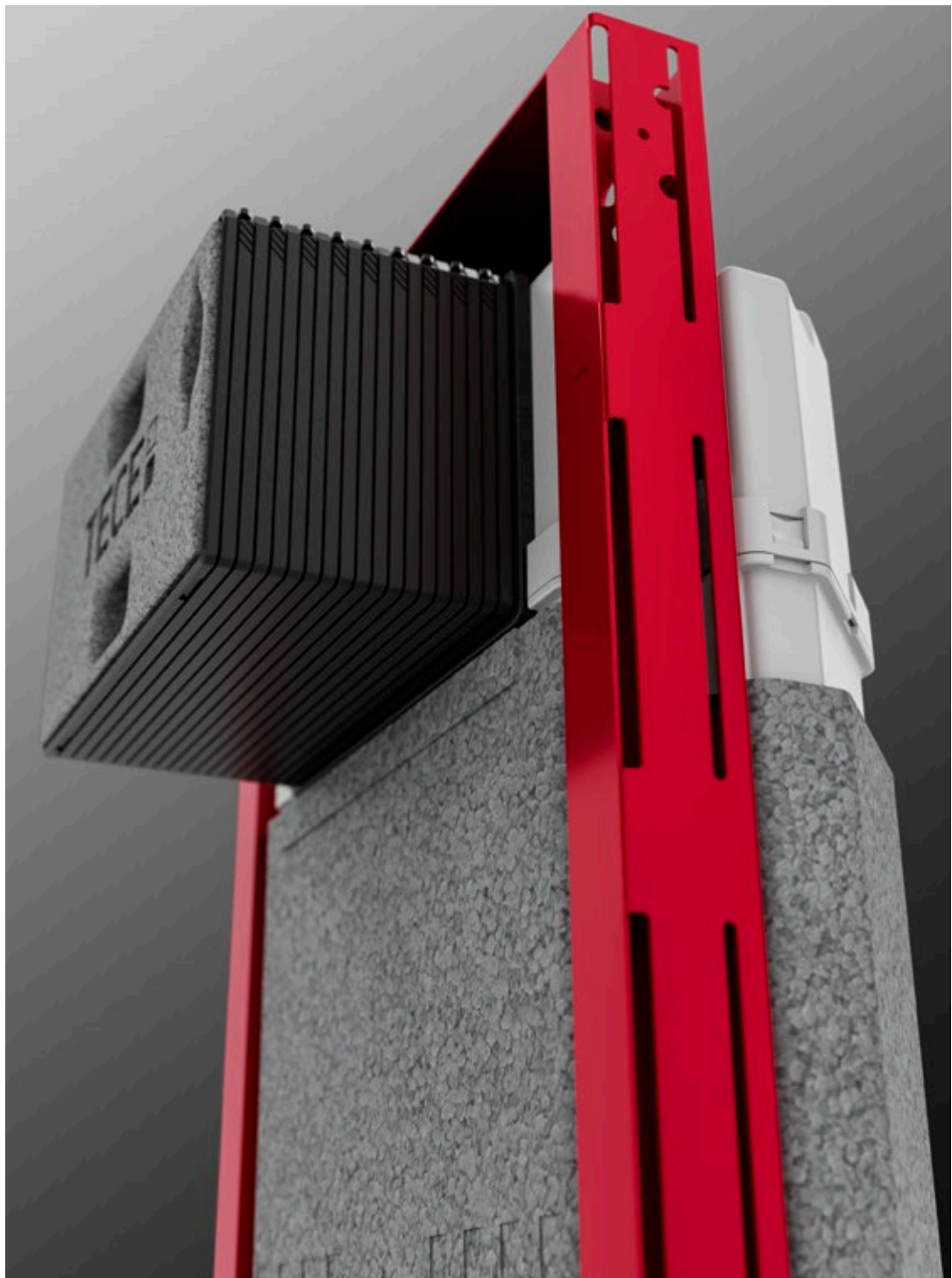

CISTERNA UNI

Volumen de descarga significativamente mayor.
Flexibilidad significativamente mayor.

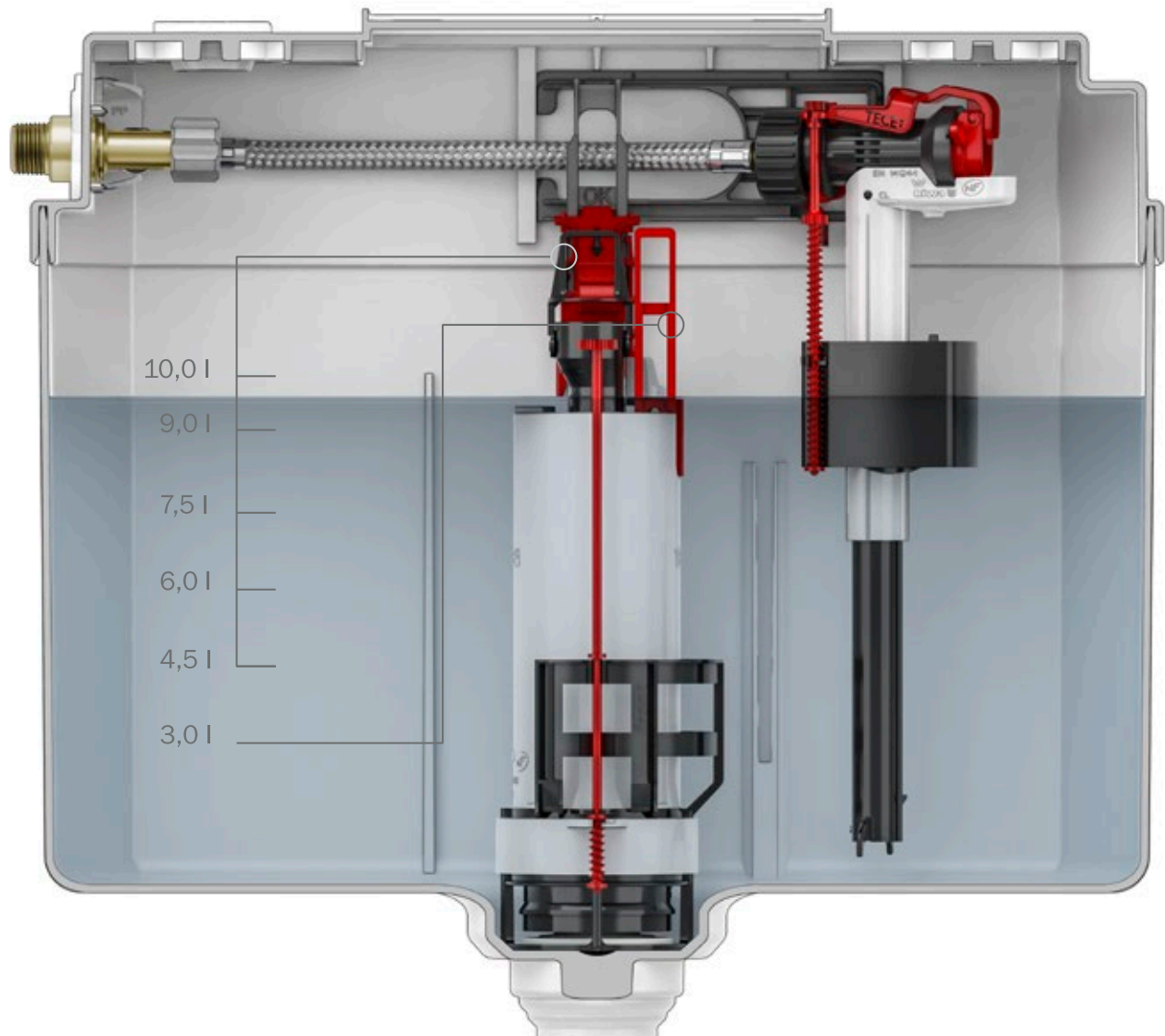

Volumen imbatible

Con un depósito de 10 litros, la cisterna Uni cuenta con la mayor capacidad de su gama. Esto no solo le permite ajustar un volumen de descarga especialmente grande para prevenir depósitos en sistemas de tuberías antiguos: con un volumen de descarga estándar de 6 litros, el depósito grande también proporciona 4 litros para una descarga directa. Sin tiempos de espera, para una sensación de seguridad en cada uso.



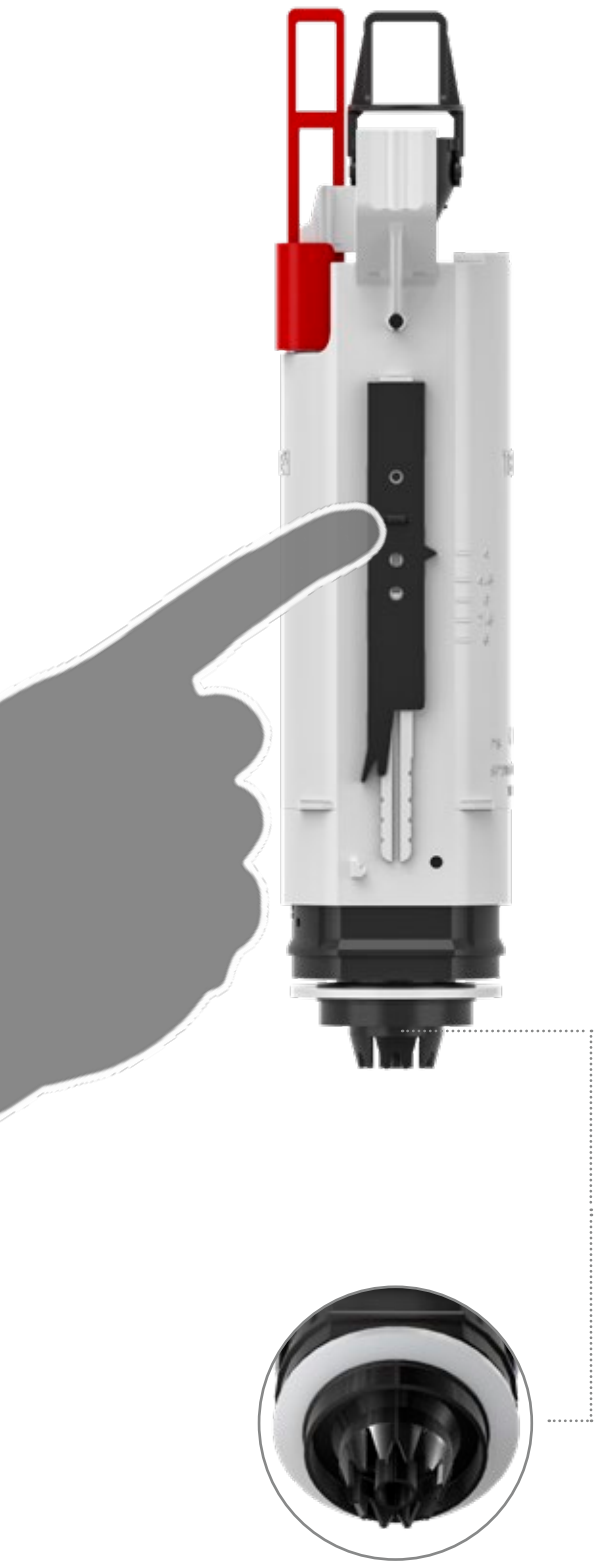

Ajuste flexible

Desde 4,5 hasta 9 litros con un simple movimiento de la mano: gracias a un regulador deslizante en la válvula de descarga, los volúmenes de descarga para una descarga completa se pueden ajustar de forma individual. El auténtico sistema de doble descarga garantiza que la descarga parcial se mantenga constante en un económico volumen de 3 litros de agua. Para ahorrar aún más agua, puede configurar una descarga de 4/2 litros reduciendo el nivel del agua aproximadamente 1 cm.

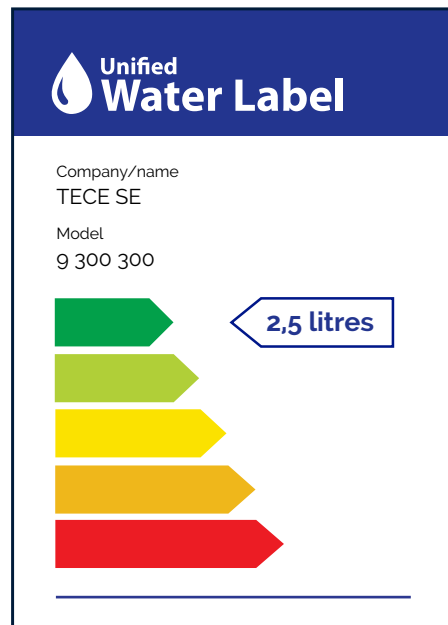

Sitio web de Unified Water Label:
uwla.eu

Lista de empresas y productos registrados:
uwla.eu/find-a-product

Aspectos destacados del producto

- Cisterna universal para todo tipo de aplicaciones e inodoros
- Depósito de agua con volumen de seguridad de 10 litros
- El depósito sellado no tiene que abrirse en el set de cubierta
- Sistema variable de doble descarga
- Ajuste flexible de la presión de descarga
- Tecnología de instalación sencilla
- Probada según DIN EN 14055
- Válvula de llenado hidráulica y silenciosa
- Grupo acústico I según la norma DIN 4109 «Aislamiento acústico en la construcción de edificios»
- Compatible con todas las placas de accionamiento TECE

Insonorización incluida

Al igual que en los motores de aviones a reacción, una boquilla en forma de V regula el caudal en la salida de la válvula de descarga optimizada. Esto garantiza unas condiciones de caudal estables y unos niveles acústicos más bajos, sin ruidos molestos.

TODO PENSADO DESDE EL INICIO

Ajuste de la presión de descarga, instalación, mantenimiento:

La cisterna Uni ofrece la máxima facilidad de mantenimiento en cada etapa del proceso.

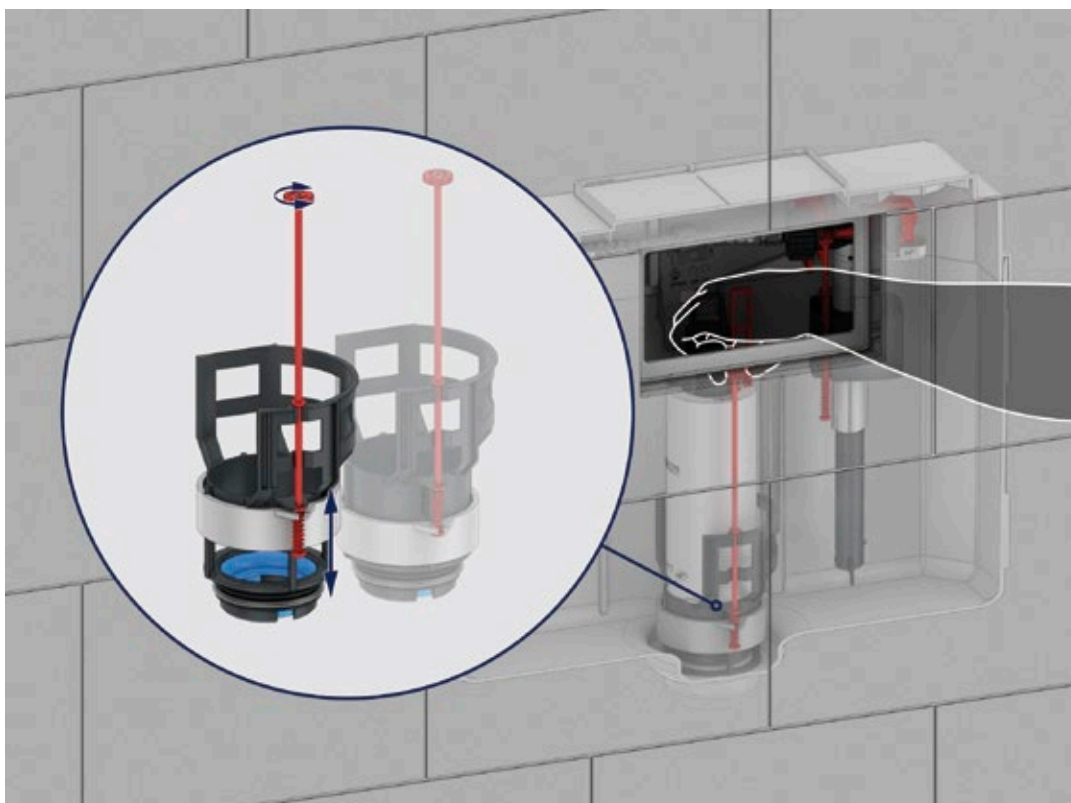

Estrangulamiento de caudal de descarga ajustable sin retirar la válvula



En ocasiones, los inodoros que salpican o con una descarga deficiente suponen un auténtico reto en el proceso de instalación. Especialmente en el caso de inodoros sin bordes, el caudal de la descarga debe ajustarse con absoluta precisión, a menudo tras varios intentos: si se ajusta demasiado alto, el agua golpeará con excesiva fuerza durante la descarga y salpicará por encima del borde del inodoro. Si, por el contrario, se ajusta demasiado bajo, la taza interior no recibirá suficiente agua conforme a la norma.

Esta tarea se simplifica considerablemente para el instalador con el nuevo limitador de caudal de descarga: El husillo giratorio para el ajuste continuo del caudal de descarga, mediante un anillo estrangulador, está fácilmente accesible a través de la abertura de inspección, una vez retirada la placa de accionamiento y la protección contra salpicaduras, sin necesidad de desmontar la válvula de descarga. Si fuera necesario, el flujo estrangulamiento de caudal de descarga puede montarse con posterioridad en cualquier cisterna Uni.

Instalación rápida y mantenimiento sencillo

La amplia apertura de inspección de la cisterna Uni ofrece el máximo espacio para poder trabajar de forma relajada. Unidades funcionales bien definidas y conexiones sin herramientas aumentan la eficacia y la fiabilidad de los diferentes pasos a realizar.

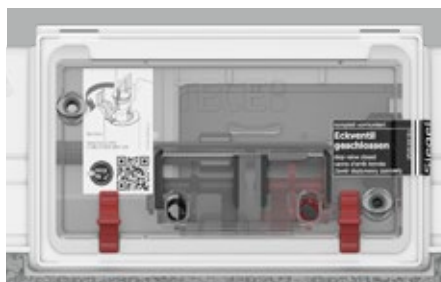

La cisterna Uni viene premontada y sellada. Esto significa que, durante la fase de instalación inicial, solo es necesario conectarla al suministro de agua; únicamente será preciso abrirla durante la instalación final.

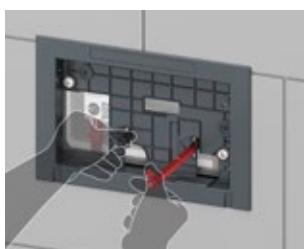

La instalación de la placa de accionamiento, más rápida que nunca

Más rápido al destino: con easy fit, la placa de accionamiento se puede instalar sin estrés y de una sola vez. Sin necesidad de reajustes ni mediciones. Simplemente inserte los tornillos, presiónelos y apriételos con unas pocas vueltas; el marco de fijación quedará firmemente asentado sobre la protección contra salpicaduras.



El mantenimiento es tan sencillo como el montaje: no es necesario desmontar ni romper ninguna pieza individual al cambiar la válvula, ya que todas las piezas están firmemente interconectadas.

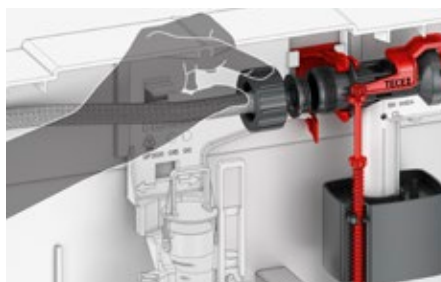

Tras la fase de instalación inicial, el tubo flexible reforzado se fija enroscándolo a la válvula de llenado.

Piezas de repuesto disponibles durante 25 años

TECE le garantiza que puede adquirir piezas de sustitución para asegurar el funcionamiento continuo de una cisterna oculta TECE hasta 25 años después de la fecha de venta por parte del fabricante.

TECE CISTERNA OCTA

Perfecta para una instalación en paredes divisorias: a pesar de la profundidad de instalación de solo 8 cm, la cisterna Octa TECE no compromete la tecnología de descarga.

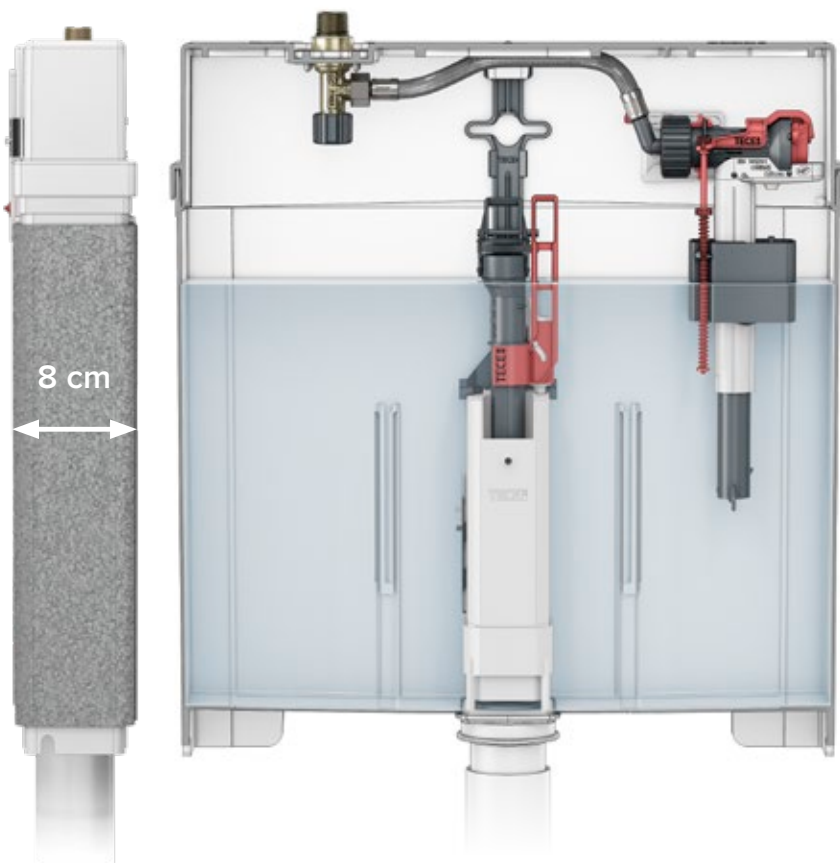

Instalación plana, alto rendimiento

En comparación con la cisterna Uni de TECE, la cisterna Octa II de TECE es 5 cm más fina, con lo que es ideal para la instalación en muros de separación. Con un volumen de agua de 7 litros, ofrece reservas suficientes para una descarga inmediata en todo momento.

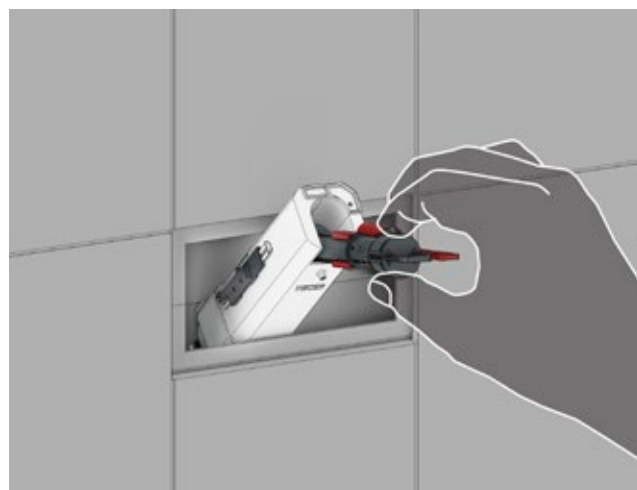

Diseño ingenioso

Condiciones de manipulación óptimas a pesar de su mínima profundidad: si es necesario retirar la válvula de descarga durante una inspección, esta se puede mover a la parte superior de forma sencilla, lo que facilita la extracción en cisternas más estrechas sin ningún problema.

Todo bajo control

Gran tecnología en dimensiones compactas: a pesar de su diseño estilizado, la cisterna extraplana Octa incorpora todos los aspectos técnicos más destacados de la gama de cisternas Uni.

Control flexible del volumen de descarga

Gracias al control deslizante de la válvula de descarga, es muy fácil regular el volumen de descarga total de agua entre 4,5 y 9 litros. El volumen de descarga parcial permanece constante en unos económicos 3 litros.

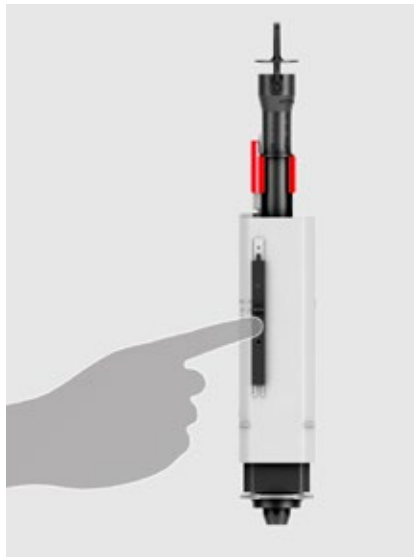

Neumática: adiós a las disyuntivas

Para baños accesibles y áreas públicas, la Octa II de TECE también puede utilizarse con accionamiento neumático. Además, puede seguir utilizando el accionamiento estándar junto con esta opción.

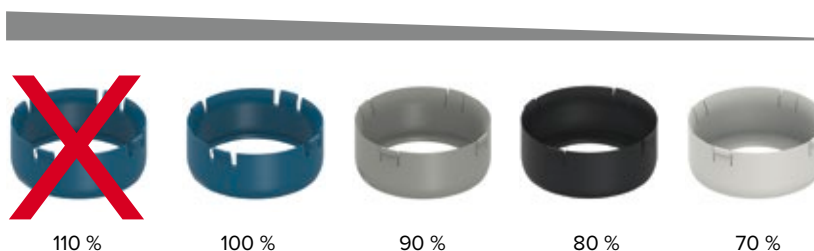

Presión de descarga regulable

Gracias al set de estrangulación compatible, la presión de descarga puede reducirse hasta un 70 %. Por su parte, si se extrae el anillo estrangulador, es posible aumentar la presión de descarga hasta un 110 %.

Compatible con todas las placas de accionamiento de WC TECE.



La cisterna Octa viene premontada y sellada. Durante la fase de instalación inicial, solo tendrá que conectarla al suministro de agua. Únicamente deberá abrirla durante la instalación final.

AJUSTE PERFECTO

La válvula de llenado F 10 para cisternas enrasadas estándar y empotradas en pared

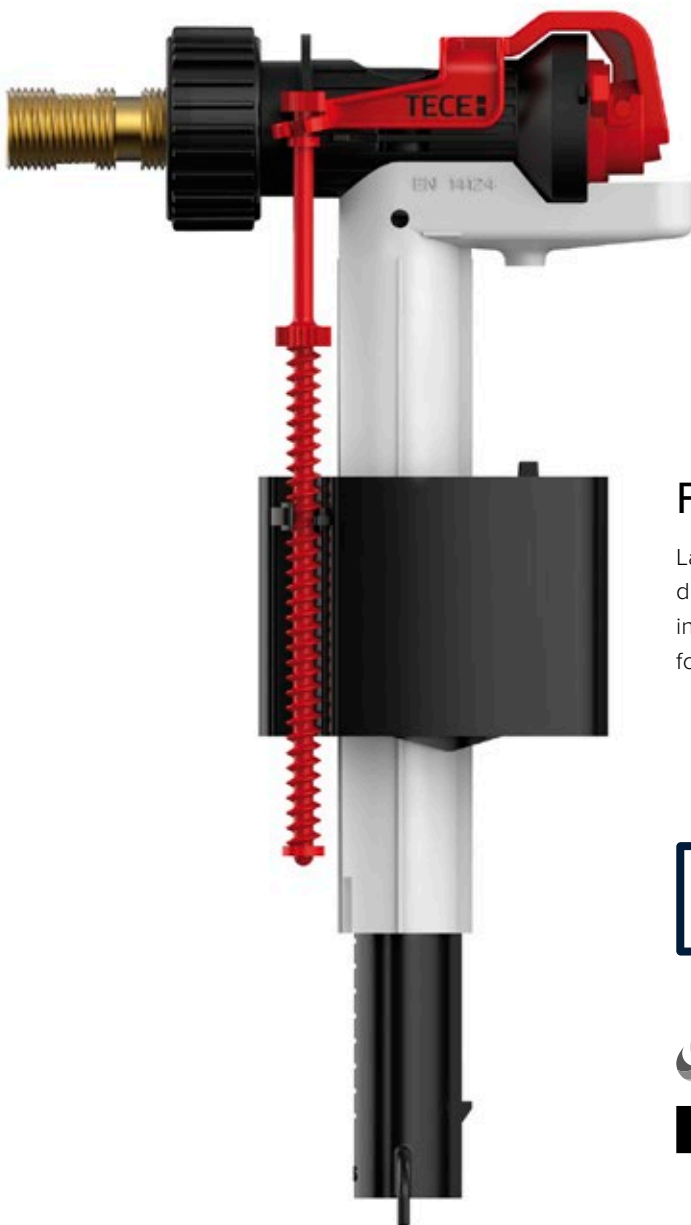

Fácil, fiable y silenciosa

La válvula de llenado F 10 de TECE de la cisterna Uni destaca en varios aspectos: cumple con los requisitos de insonorización del grupo acústico I y llena la cisterna de forma especialmente silenciosa.



La válvula de llenado F 10 de TECE no solo cumple con las normas DIN EN 14124 y DIN 4109, sino que también se ha evaluado y aprobado a nivel internacional, habiendo superado el WRAS de Kiwa.



Gracias a los accesorios incluidos en el volumen de suministro, la válvula de llenado se convierte en una pieza de repuesto universal, incluso para cisternas de otros fabricantes. Puede comprobar cuáles son en la siguiente lista de tamaños compatibles.

Componentes de la válvula de llenado F 10

- 1 Tuerca de unión M30
- 2 Conexión roscada con boquilla de 3/8"
- 3 Adaptador Grohe
- 4 Tuerca de fijación de 3/8"
- 5 Válvula de llenado con conexión roscada M30

Compatible con los fabricantes	Cisternas ocultas
TECE	Todas las cisternas TECE
Geberit	UP320 / UP300 / Sigma 12 cm
	UP200 / Kappa 15 cm
	UP100 / Delta 12 cm
	UP120 (Artline) / Kappa 15 cm
	UP130 / 110.800 / Twinline 12 cm
	UP170 / 110.700 / Twinline 8 cm
	UP700 / Unica
	Omega 12 cm
	NUVO / 110.620
	Monolith
Grohe / DAL	Grohe DAL 320, Grohe DAL 330
	Grohe DAL 336
	Grohe DAL 337, 6 I, 6-9 I, AV 1, GD 2
Sanit	Ineo Plus, Ineo Solo
	Ineo 80, Ineo, Ineo In
	CC-120-L-FO-2V-L
	982N, 983N, 988C
	980N, 995N
Viega	1H, 1L, 1S
	2H, 2L, 2S
	1C, 2C
Friatec	302003 (Friabloc, Friaset, Wimo)
	302006 (FRIAFIX, FRIASET, WIMO, FRIAPLAN)
	302010 (FRIABLOC, FRIASET, WIMO, FRIAPLAN)
	352005 (FRIABLOC, WIMO, FRIAPLAN)
Cisternas empotradas	con conexión roscada de 3/8"

Tecnología sanitaria en el sistema

TECE MÓDULOS SANITARIOS

Soluciones de sistema para construcción de obra seca y estructura de pared de ladrillo

Listo para todo

No hay dos tareas iguales. ¿Debería implicar esto que se empiece desde cero en todas las instalaciones sanitarias? No, si existe una solución que ya incorpora de fábrica las precauciones más importantes. Los productos premontados en los módulos sanitarios TECE están listos para su uso, ya sea en estructuras de pared de ladrillo, en el sistema TECEprofil o en paredes con estructura de madera o de metal. Este enfoque le permitirá ahorrar tiempo y evitar problemas y errores.

Debido a que los módulos sanitarios TECE también forman parte de soluciones de sistema probados para insonorización y protección contra incendios en construcciones públicas y proyectos, los módulos pueden instalarse tanto en viviendas como en hoteles o en el sector sanitario. El cumplimiento de las normas aplicables se tiene en cuenta durante todo el proceso de construcción. Simplemente desembalar e instalar: eso es lo que TECE entiende por listo para instalar.

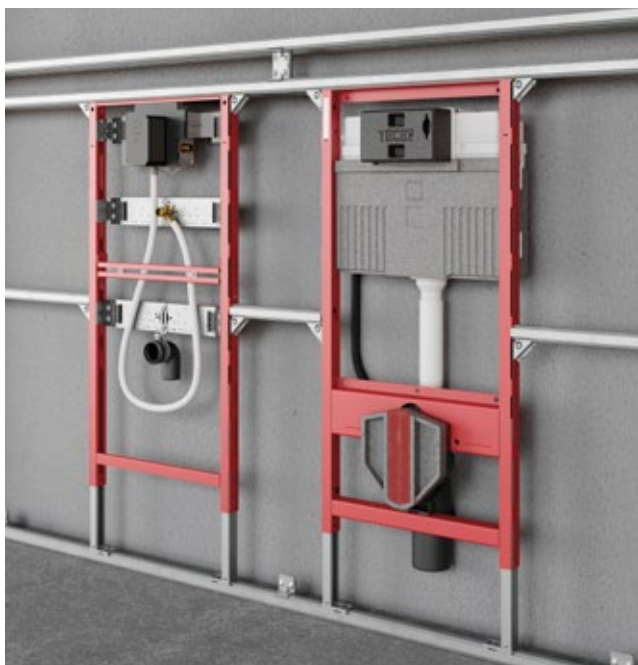

Para la construcción en obra seca: Módulos TECEprofil

Para el montaje en el sistema TECEprofil, en paredes con estructura de madera o de metal o de forma independiente delante de la pared.



Para estructura de pared de ladrillo: Módulos TECEbox

El módulo de WC para el montaje de muro cortina de ladrillo.

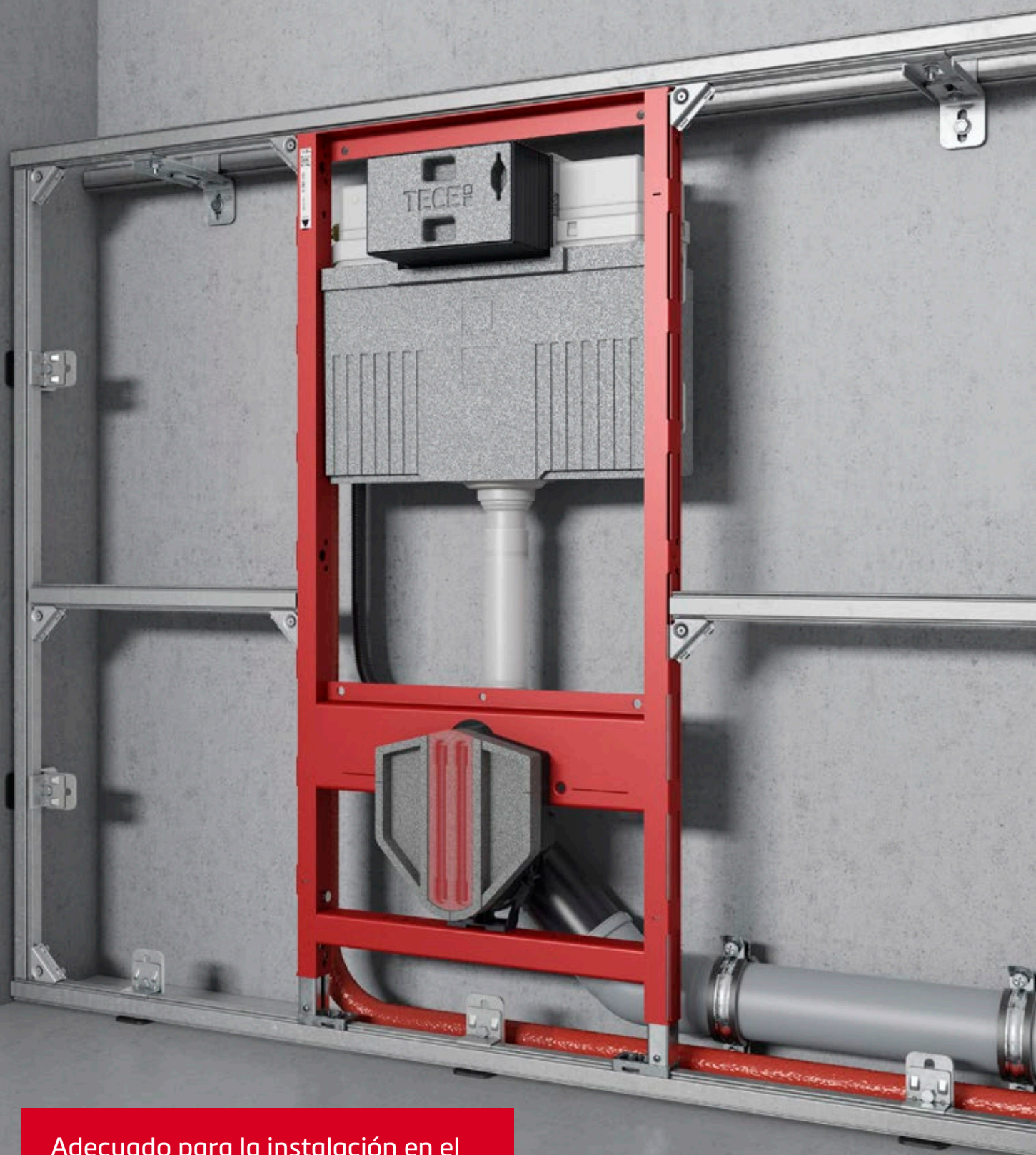

Adecuado para la instalación en el sistema TECEprofil y en paredes con una estructura de madera o metal.

TECEprofil

Premontado para construcción en obra seca: desde la conexión del lavabo hasta el módulo de WC con cisterna Uni integrada. Con un marco de montaje estático autoportante, capaz de soportar las cargas más exigentes.



Aspectos destacados del producto

- Para el montaje en el sistema TECEprofil, en paredes con estructura de madera o de metal o de forma independiente delante de la pared
- Cisterna Uni premontada y sellada
- Disponible en cuatro alturas de instalación: 1120, 980, 820 y 750 mm
- Autoportante y estático, resiste hasta 400 kg
- Cumple las normas de insonorización DIN 4109 y VDI 4100

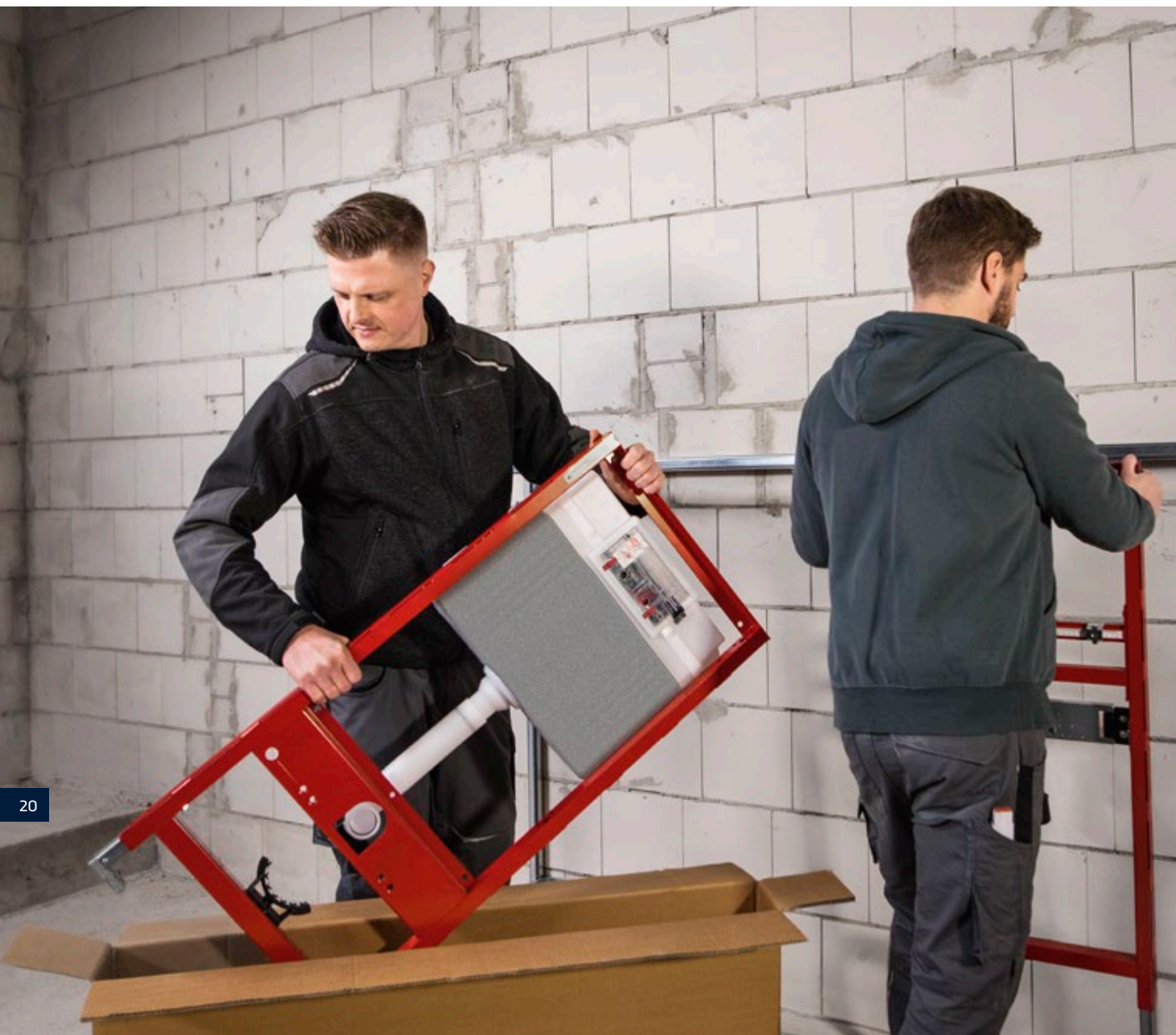

PREPARADOS. ¡LISTOS! YA.

Los módulos premontados simplifican la instalación sanitaria: La tecnología está tan bien coordinada que toda la instalación, desde lavabos hasta WC con función de lavado, puede llevarla a cabo un solo técnico. Sencillo, fiable y sin esfuerzos.

Antideslizante

El elemento principal para el montaje por parte de una sola persona es el freno de pie, desarrollado por TECE, que evita eficazmente que el módulo se deslice hacia atrás. El módulo TECE se puede levantar hasta la altura de instalación deseada sin ejercer demasiada fuerza.

1

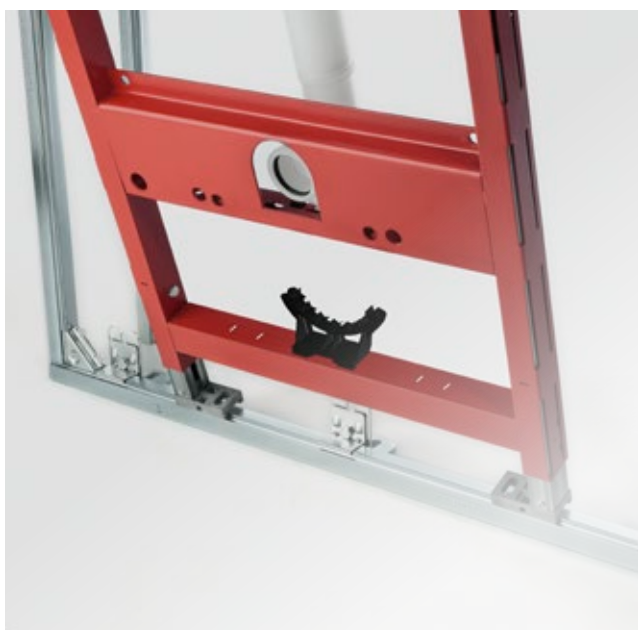

3

A prueba de impactos

Los perfiles ranurados del marco para módulo permiten que este pueda fijarse al bastidor de apoyo mediante uniones angulares.



2

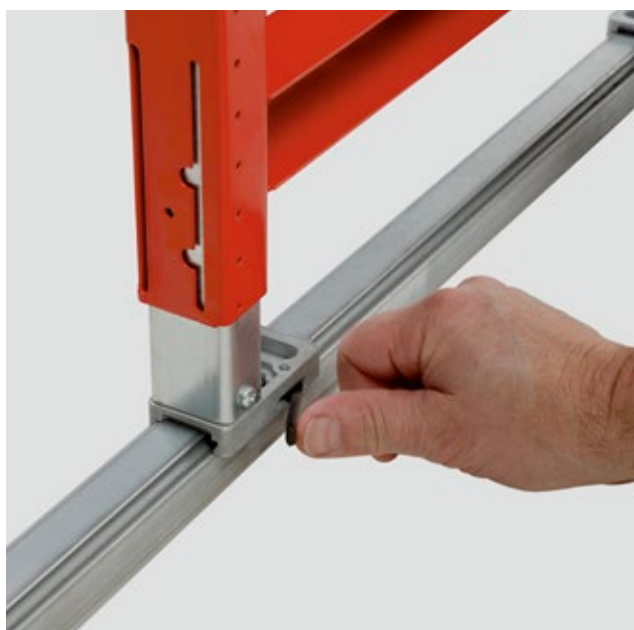

4

Estable

Una vez se hayan fijado los apoyos del módulo, este quedará permanentemente conectado al puntal de perfil continuo inferior.

- 1 Colocación de las patas del módulo en el puntal de perfil inferior
- 2 El freno de pie evita resbalones
- 3 Perfiles ranurados en el marco para módulo
- 4 Bloqueo de los pies del módulo

TRES COMPONENTES, UN SINFÍN DE POSIBILIDADES

Universal con un sistema: gracias a su concepto sencillo pero versátil, un solo instalador puede utilizar TECEprofil para construir baños completos, hasta la superficie lista para alicatar. Solo hacen falta unos componentes para obtener una infinidad de opciones de combinación y una amplia selección de módulos prefabricados.

Buena conexión

Con solo tres componentes básicos de TECEprofil —la unión angular, el tubo perfilado y el soporte de fijación en paredes—, es posible levantar una estructura de apoyo completa con gran rapidez. Para una conexión segura, solo se necesita una llave Allen. También se puede utilizar para desconectarlo más adelante.

22



» Un producto bien pensado y fácil de instalar a mano permite ahorrar tiempo y proporciona una mayor seguridad en la obra.«

Diseñar con creatividad, construir con sencillez

No es la distribución lo que hace que un baño sea único, ¿es usted!
Con nuestro sistema TECEprofil, flexible, robusto y, sobre todo, seguro, podrá diseñar y materializar conceptos de espacios a la perfección, con tecnología de construcción integrada.

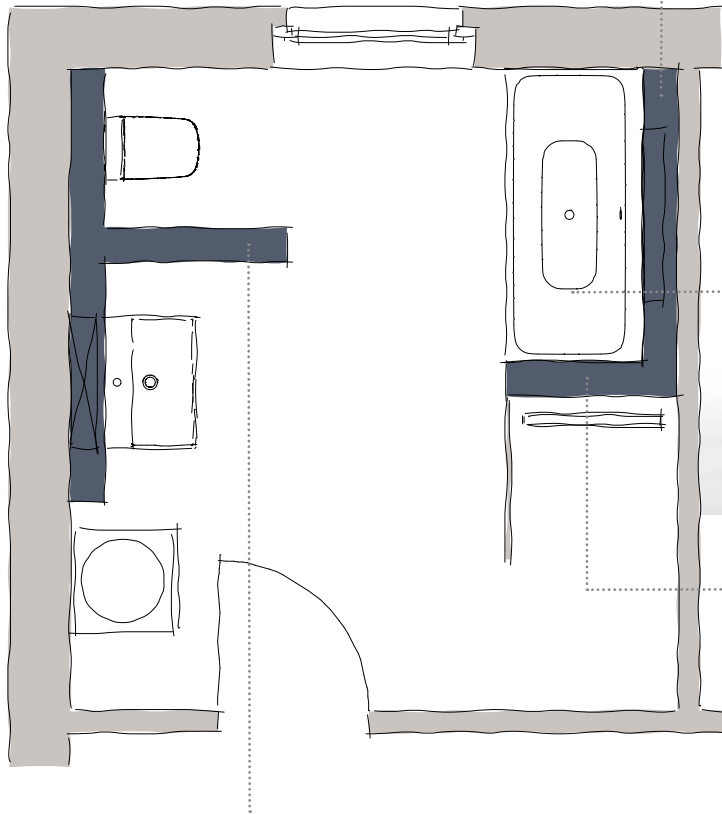

Tabiques ligeros de separación

Gracias a dos componentes innovadores, puede instalar, ocupando muy poco espacio, un tabique de media altura junto al inodoro o una mampara que separe la zona de ducha.



EQUIPADOS PARA TODO TIPO DE INSTALACIONES

Gracias a los accesorios inteligentes, los módulos TECEprofil pueden instalarse en prácticamente cualquier lugar.

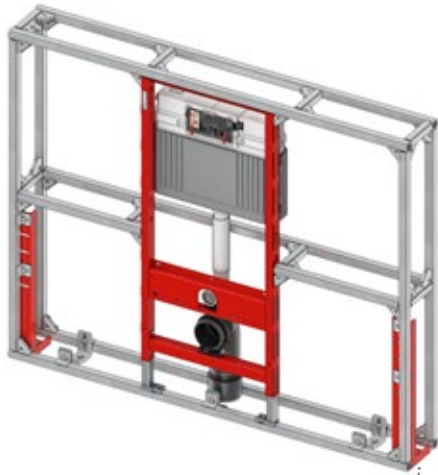

Instalación en una pared independiente con TECEprofil

Pies de apoyo TECEprofil para colocar los marcos de apoyo TECEprofil independientes.



Instalación en un muro cortina con TECEprofil

Unión doble TECEprofil para la fijación simultánea de tubos perfilados TECEprofil al armazón estructural.

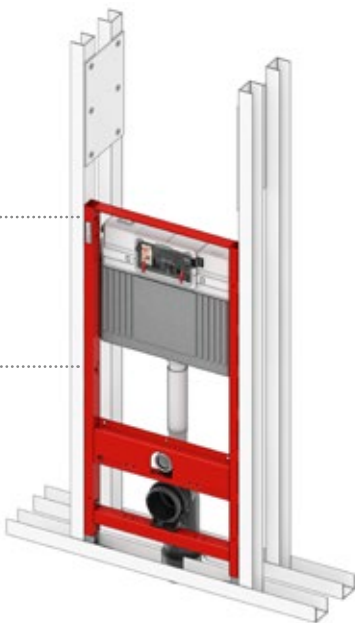

Instalación en una pared con estructura metálica

Set de montaje TECEprofil para perfiles empotrados para unir módulos TECEprofil a perfiles laterales empotrados.



Instalación en una pared con una estructura de madera

Set de montaje TECEprofil para paredes con una estructura de madera, para fijar módulos TECEprofil a estructuras laterales.

Instalación de módulos individuales delante de una pared maciza con armazón estructural

Fijación del módulo TECEprofil de profundidad ajustable, con una separación de instalación de entre 150 mm y 240 mm.



Fijación del módulo TECEprofil, de profundidad y altura ajustables, para alturas de entre 1190 mm y 1300 mm.



Montaje en esquina, delante de una pared maciza o de cartón-yeso

Fijación del módulo TECEprofil para montaje en esquina: fijación de módulos TECEprofil en un ángulo de 45°.



Fijación del módulo TECEprofil para montaje en esquina variable.

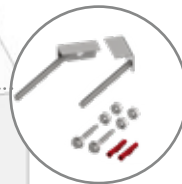
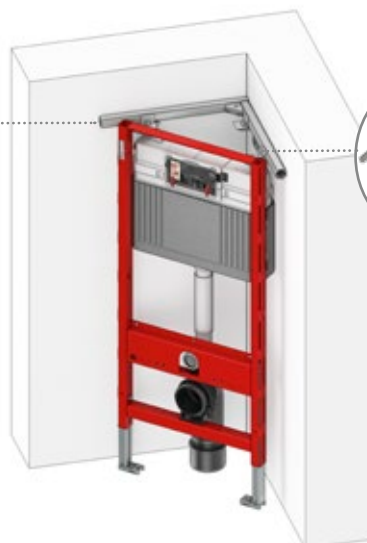

Como alternativa:
soporte de pared de
45° para módulos

MÓDULOS PARA CUALQUIER APLICACIÓN

TECEprofil ofrece módulos que satisfacen prácticamente todos los requisitos del sector sanitario. Esta es una selección de nuestros modelos más populares:

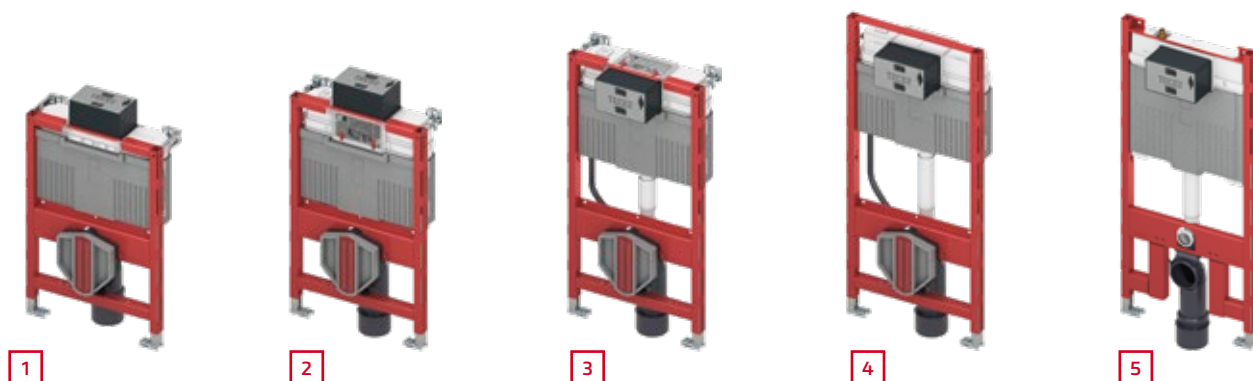

- 1 Módulo de WC con cisterna Uni, altura de instalación de 750 mm
- 2 Módulo de WC con cisterna Uni, altura de instalación de 820 mm
- 3 Módulo de WC con cisterna Uni, altura de instalación de 980 mm
- 4 Módulo de WC con cisterna Uni, altura de instalación de 1120 mm
- 5 Módulo de WC con cisterna Octa II, profundidad de instalación de 8 cm, altura de instalación de 1120 mm



- 11 Módulo de lavabo, altura de instalación de 1120 mm, también disponible en alturas de instalación de 820 mm y 980 mm
- 12 Módulo de lavabo con bloqueo antiolores oculto, altura de 1120 mm, también disponible en alturas de 820 y 980 mm
- 13 Módulo de lavabo para desagüe, altura de instalación de 1120 mm
- 14 Módulo de lavabo preparado para la conexión a calentadores de agua continuos, incluye bloque de montaje para contadores de agua, altura de instalación de 1120 mm
- 15 Módulo de lavabo con preparación para la conexión a calentadores de agua continuos, altura de instalación de 1120 mm
- 16 Módulo de bañera/ducha para montaje enrasado y empotrado, altura de instalación de 1120 mm



- 6 Módulo de WC con cisterna Compact 320, altura de instalación de 1120 mm, ancho de 320 mm
- 7 Módulo de WC TECEconstruct «Premium» autoportante con cisterna Uni, altura de instalación de 1120 mm
- 8 Módulo de WC con cisterna Uni y conexión para extracción de olores, altura de instalación de 1120 mm
- 9 Módulo de WC TECEprofil con cisterna Uni, modelo Nordic con bolsa de sellado, altura de instalación de 1120 mm
- 10 Módulo de WC con cisterna Uni, para inodoro de pie infantil, altura de instalación de 1120 mm



- 17 Módulo de urinario con carcasa de válvula de descarga U 2 de TECE, altura de instalación de 1120 mm
- 18 Módulo de urinario con carcasa de válvula de descarga U 1 de TECE, altura de instalación de 1120 mm
- 19 Módulo de urinario para válvula de descarga externa, altura de instalación de 1120 mm
- 20 Módulo de bidé para bidé empotrado, altura de instalación de 1120 mm
- 21 Módulo de bidé para bidé empotrado, altura de instalación de 820 mm

Puede encontrar información técnica en nuestra base de datos de productos en: qr.tece.de/bghYXk



INTELIGENTES Y VERSÁTILES

Planos, usuarios y tecnologías especiales: contamos con soluciones inteligentes para satisfacer todo tipo de requisitos individuales y simplificar el trabajo diario.

Instalación de inodoro con función de lavado simplificada – módulo de WC TECEprofil

Los inodoros electrónicos con función de lavado pueden instalarse fácilmente en el módulo de WC TECEprofil estándar. El tubo flexible reforzado de la función de lavado se dirige de manera segura hasta la cisterna a través de un conducto. La caja de conexiones del WC tiene integrada una caja de empalme para suministrar corriente a las placas de accionamiento electrónicas o los inodoros con función de lavado. El módulo de WC TECEprofil también puede equiparse con el set de equipamiento, disponible por separado, para inodoros con función de lavado TECE sin conexión eléctrica.

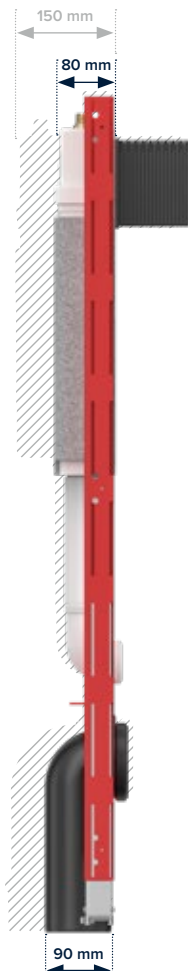

Diseño estilizado delante de la pared – módulo de WC TECEprofil con cisterna Octa II

Los espacios reducidos requieren tecnología compacta: con una profundidad de tan solo 8 cm y un generoso volumen de descarga de hasta 7 litros, la cisterna Octa II del nuevo módulo de WC TECEprofil es una verdadera solución para las condiciones de espacio complicadas en el baño y el aseo.

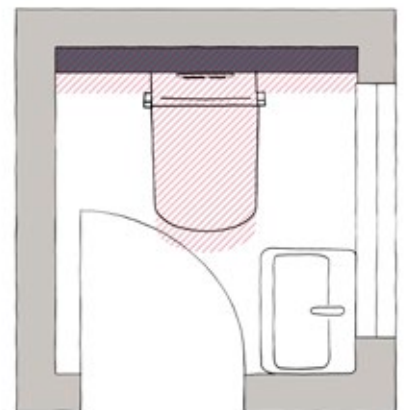

Sombreado para comparación: módulo de WC estándar con 150 mm de profundidad.



Inodoro y lavabo al mismo nivel – módulo de WC TECEprofil, altura de 750 mm

Integrar el inodoro y el lavabo en una sola estructura puede resultar todo un desafío con los lavabos modernos sobre encimera. Los módulos de WC estándar son demasiado altos.

El módulo de WC TECEprofil, con tan solo 750 mm de altura, soluciona este problema.



Módulo de WC estrecho para instalaciones complejas – módulo de WC TECEprofil con cisterna Compact 320

En baños muy pequeños o angulosos y conductos estrechos, cada centímetro cuenta para el módulo de WC. Con el módulo de WC TECEprofil con cisterna Compact 320, se pueden resolver situaciones de montaje compacto e instalaciones en esquina de una manera que ahorra muchísimo espacio.

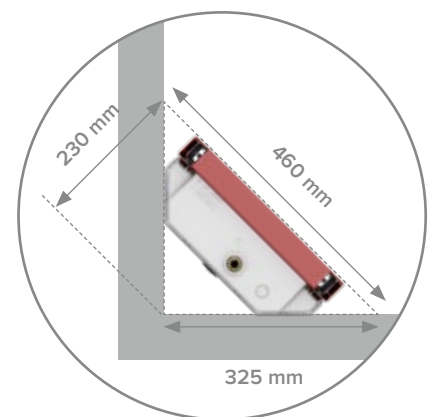

HIGIENE DEL AGUA POTABLE SIEMPRE BAJO CONTROL – DESDE CUALQUIER LUGAR

La higiene del agua potable puede ser así de sencilla. Los módulos de WC TECEprofil con descarga higiénica integrada suministran todos los componentes necesarios completamente premontados, incluido el módulo de radio en malla, Bluetooth y el transformador. En la obra, solo es necesario conectar las conexiones de agua y el transformador.

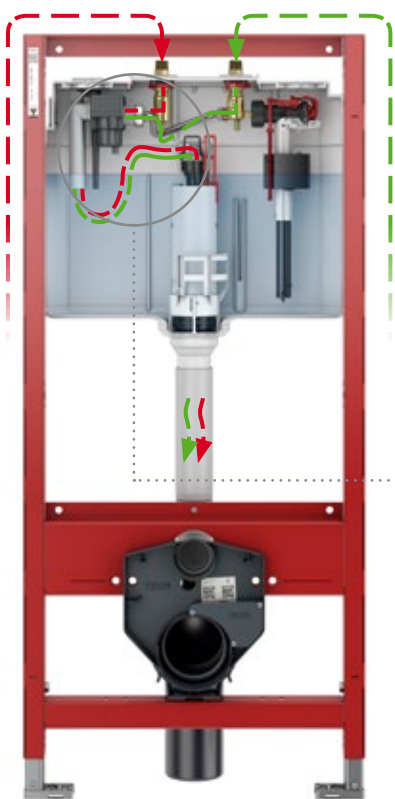

- 1 Electroválvulas para agua caliente y fría**
- 2 Unidad de control con módulos inalámbricos:** Programación mediante aplicación Bluetooth, un sistema de gestión de edificios o a través de la aplicación web TECEsmartconnect
- 3 Protección de acuerdo con DIN EN 1717:** protección frente a retornos con salida clara, tubo de inmersión y rebosadero (tipo CA)
- 4 Descarga al depósito sin salpicaduras:** El volumen de descarga de agua caliente se mezcla con el amplio volumen de la cisterna Uni.
- 5 Sensor capacitivo para el reconocimiento de uso opcional:** Si se activa la descarga del inodoro, el temporizador de la descarga higiénica se reinicia.
- 6 Sensores de temperatura:** Los sensores permiten un enjuague con temperatura controlada hasta una temperatura establecida o la monitorización de la temperatura durante el enjuague con volumen controlado.
- 7 Sensor de seguridad para detección de desbordamientos**

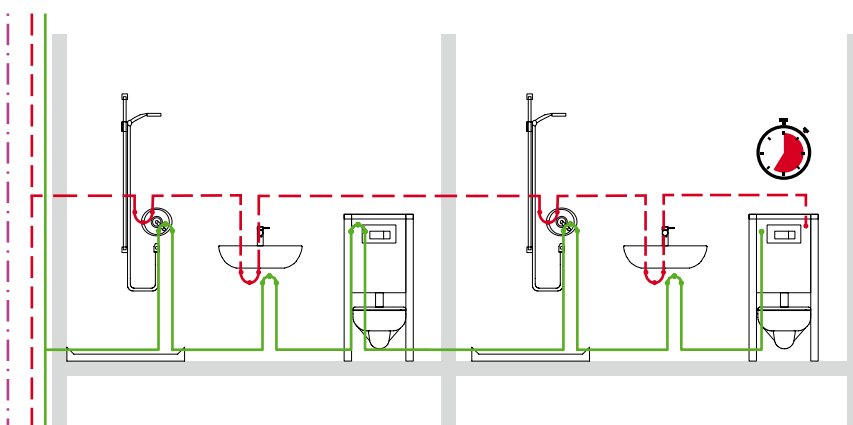
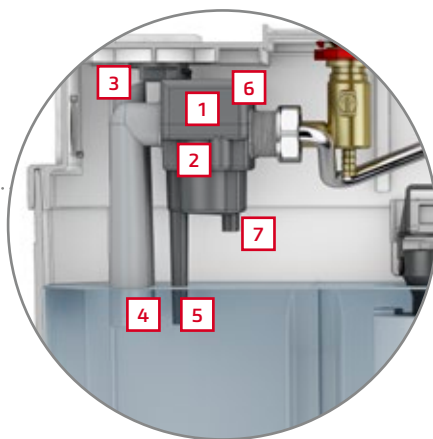

Máxima seguridad, mínimo esfuerzo

La instalación de módulos de WC TECEprofil con descarga higiénica integrada permite un control individual y cómodo de las instalaciones en serie o en anillo con sistemas de agua fría y caliente, ya sea en una habitación cerrada o en varias estancias. Esto garantiza la higiene del agua potable en plantas completas de hoteles o centros asistenciales, por ejemplo, sin ningún esfuerzo adicional.

Sencillo en cualquier caso

Ya se trate de sistemas más grandes o más pequeños, con las soluciones de TECE hay una opción adecuada para cada operador de instalaciones de agua potable.

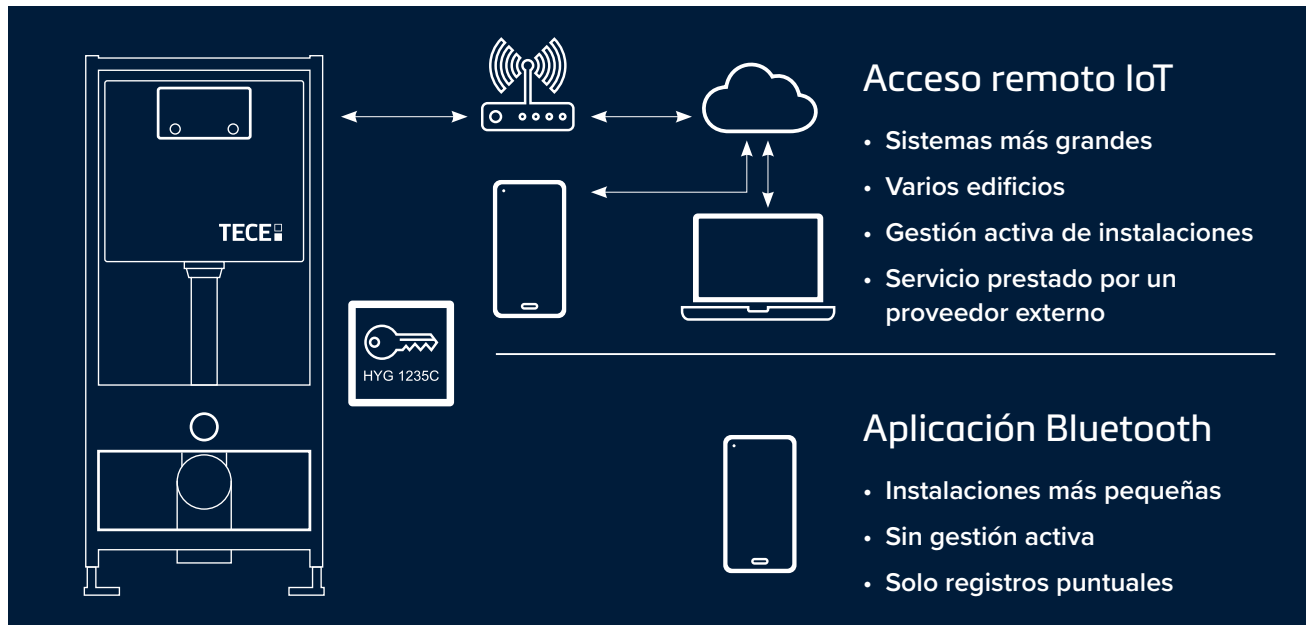

Sin cables de bus complejos

Gracias a la tecnología de red en malla inalámbrica, una red de radio estable y segura abarca todos los dispositivos participantes hasta la pasarela. Con esta tecnología de bajo consumo energético, no es necesario que cada dispositivo se comunique directamente con la pasarela. Si un dispositivo falla, la comunicación continúa siendo estable a través de los dispositivos vecinos.



- ✓ Bluetooth
- ✓ Internet

La programación se puede realizar mediante una aplicación para smartphone y tablet a través de Bluetooth directamente en la obra o, de forma cómoda, con la aplicación web mediante acceso remoto desde la oficina. Ambas variantes ofrecen la gama completa de funciones de las opciones de programación para la descarga higiénica.

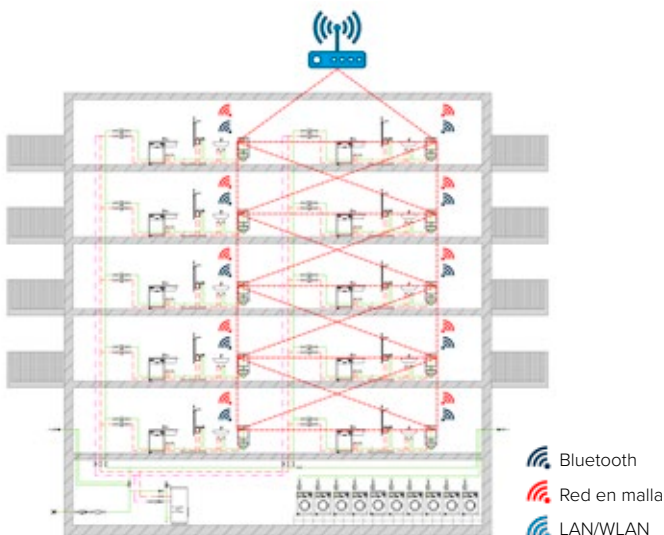

Las ventajas

- Asignación unívoca de dispositivos
- Programación sencilla de dispositivos individuales o grupos mediante acceso remoto
- Tecnología de malla para una mayor fiabilidad durante el funcionamiento
- Como alternativa: interfaz independiente del sistema para la conexión a un sistema de gestión de edificios



TECE Gateway permite la integración inalámbrica de una descarga higiénica TECE en la red en malla TECE.

LA TECNOLOGÍA DE LA CISTERNA: COMPONENTES PREMONTADOS CON CONTROL DIGITAL

Datos técnicos

Presión máxima de agua **10 bar (1 MPa)**

Presión mínima de caudal **1 bar (0,1 MPa)**

Cálculo de caudal **5 l/min**

Volumen de agua definido:

Una válvula de caudal dinámico garantiza un intervalo de funcionamiento de 1 a 10 bar con un caudal de volumen constante de 5 l/min. El volumen de descarga programado se descarga durante el tiempo de calculado.

Cableado:

- Conector de dos tomas para un suministro de corriente de 12 V
- Conector de cinco tomas para la conexión opcional de tecnología de control de construcción

Inspección:

La placa de accionamiento permite la inspección de todos los componentes

Electroválvulas para agua caliente y fría

Unidad de programación y control con módulos de radio:

Funcionamiento a través de la aplicación TECEsmartcontrol, de un sistema de gestión de edificios o de la aplicación web TECEsmartconnect

Protección conforme a DIN EN 1717:

Protección frente a retornos con salida clara, tubo de inmersión y rebosadero (tipo CA)

Descarga al depósito sin salpicaduras:

El volumen de descarga de agua caliente se mezcla con el amplio volumen de la cisterna Uni.

Sensor capacitivo para la detección de uso:

Si se activa la descarga del inodoro (lo que provoca que baje el nivel del agua en la cisterna), el ciclo de la descarga higiénica se interrumpe, y el temporizador se reinicia.



Sensores de temperatura:

Los sensores permiten una descarga controlada por temperatura hasta la temperatura definida y protegen el volumen máximo para evitar que se consuma por completo si el depósito de almacenamiento está demasiado frío. Si no se alcanza la temperatura requerida durante la descarga con control de volumen, se emite una advertencia.

Conexión PWH y PWC:

Con cierre y dispositivo de descarga para el funcionamiento inicial

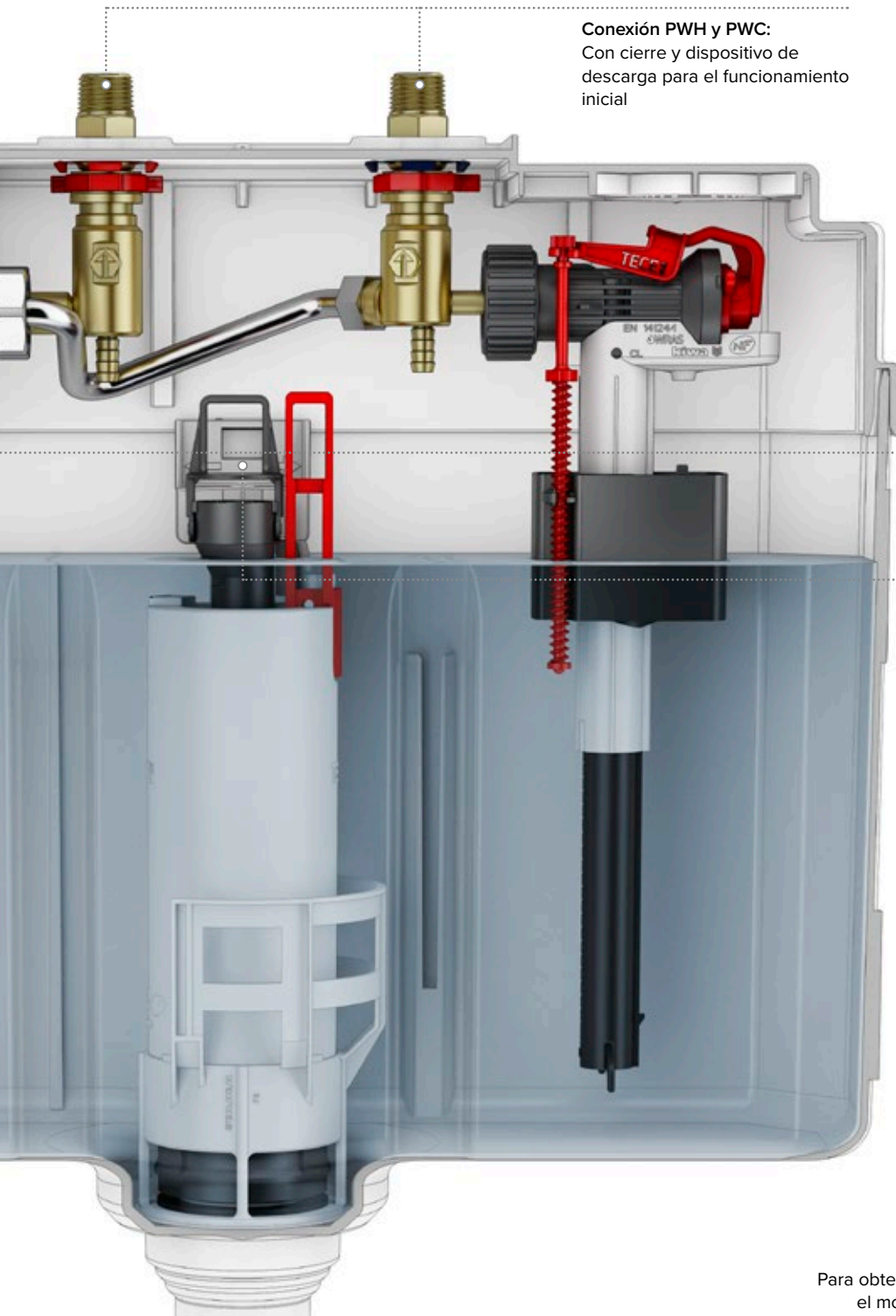

Sensor de seguridad para la detección de desbordamiento

Rebosadero en la válvula de descarga:

La capacidad de drenaje del rebosadero está dimensionada para ser suficiente para evacuar con seguridad el caudal del sistema de descarga higiénica y la válvula de llenado en caso de avería.

Para obtener todos los detalles sobre el módulo de WC TECEprofil con descarga higiénica integrada, visite qr.tece.de/bgdk1H



PRÁCTICO A TODOS LOS NIVELES: LA APLICACIÓN WEB TECEsmartconnect



Desde la gestión centralizada de instalaciones mediante acceso remoto, hasta la programación simultánea de numerosos dispositivos o la localización rápida de dispositivos individuales en la obra para su mantenimiento: La aplicación web TECEsmartconnect ofrece una amplia gama de funciones prácticas para fontaneros, operadores y gestores de instalaciones, desde la puesta en marcha hasta la monitorización y la documentación. Los paneles de control claros permiten mantener una visión general a todos los niveles.

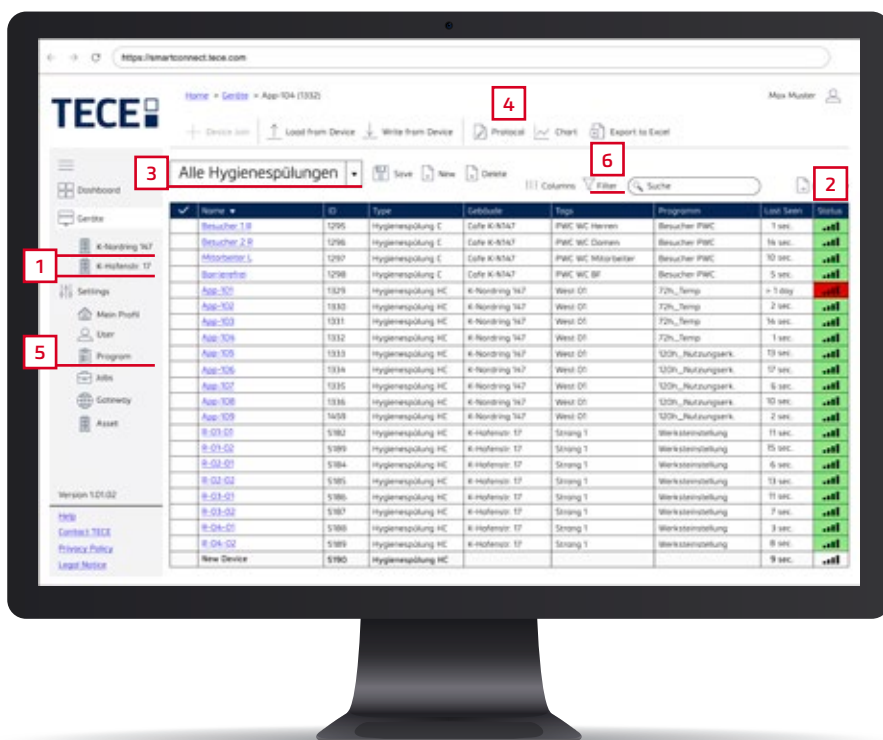

- 1 Vista general de todas las propiedades
- 2 Todos los mensajes de estado de un vistazo
- 3 Opción de filtrado con filtros libremente editables
- 4 Función de registro con documentación de los procesos de descarga
- 5 En la sección «Programas», puede crear, guardar y asignar sus propios programas a los dispositivos, además de una amplia gama de programas de descarga preconfigurados.
- 6 Crear filtros personalizados

El panel de control en el nivel «Propiedades»: todo de un vistazo

Si, por ejemplo, un equipo centralizado de gestión de instalaciones administra varias propiedades, el panel de control de nivel superior ofrece una visión rápida de todos los edificios y de todos los dispositivos instalados. Los mensajes de error o de estado, los registros y la documentación, así como los distintos programas, pueden visualizarse de forma completa y de un vistazo. Para obtener información más detallada, se puede acceder directamente desde aquí a edificios individuales, vistas de plano de planta o dispositivos.

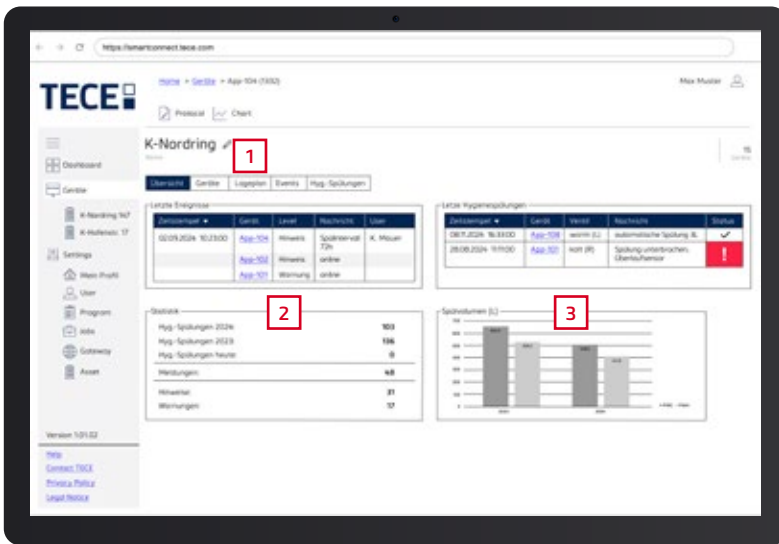

El panel de control en el nivel «Edificio»: todo a mano

Además de la lista y el informe de estado de todos los dispositivos instalados en este edificio, aquí también se pueden almacenar los planos de planta (1) y crear diversas estadísticas sobre los procesos de descarga (2) o el consumo de agua (3).



La «vista de plano de planta»: mantenga todo bajo control de forma sencilla

En la vista de plano de planta, los dispositivos se pueden localizar y supervisar de forma rápida y sencilla en la obra durante el mantenimiento (1).

Los mensajes de error también se muestran en la vista de plano de planta. Al hacer clic en el dispositivo correspondiente, el operador recibe la información más importante en la vista general sinóptica (2) y, desde allí, puede ir directamente al dispositivo.

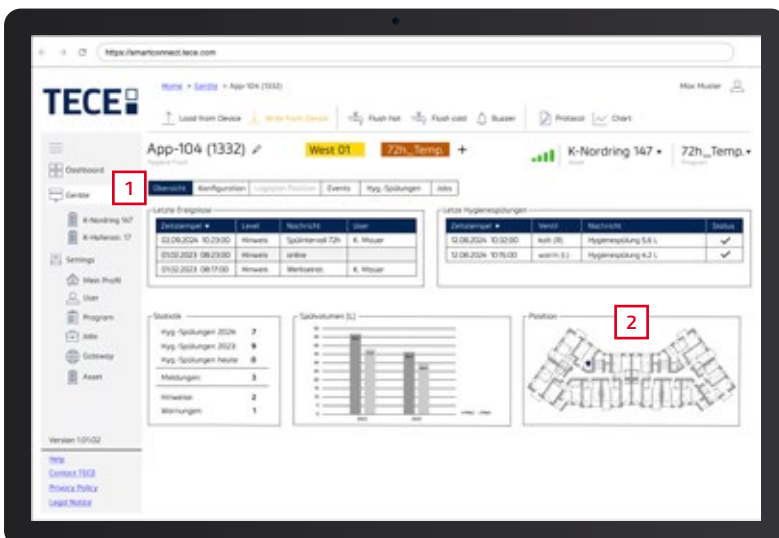
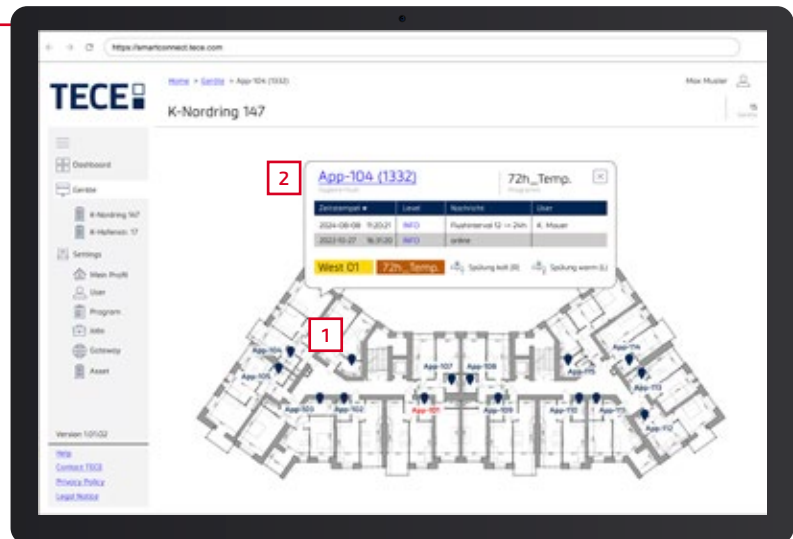

«Vista de dispositivo»: hasta el más mínimo detalle

En la vista de dispositivo se puede consultar información detallada e informes de estado sobre los dispositivos individuales (1) y visualizar su posición en el plano de planta (2).



Mayor libertad, también durante el uso

TECE ofrece accionamientos de descarga inalámbricos y con cable específicos para inodoros adaptados. Con cable, la descarga puede activarse desde el brazo de apoyo de seguridad o la pared. El pulsador inalámbrico ofrece la opción de instalar el accionamiento de descarga en cualquier punto que abarque el rango de recepción de los componentes electrónicos. Además, siempre es posible el accionamiento manual de la placa.



La instalación de un inodoro autoportante en un muro cortina se simplifica: el módulo de WC TECEconstruct con cuatro apoyos independientes y un bastidor doble lo hace posible.

TECEconstruct Y MÁS

Cisternas completamente premontadas y selladas que no necesitan abrirse durante la instalación inicial. Tecnología de descarga probada que se instala en tan solo unos minutos.

La conexión de agua mediante rosca exterior de 1/2" es compatible con adaptadores rápidos

Canal de instalación, incluida protección con función «zip», para el corte sin herramientas a la longitud adecuada sin bordes afilados

Montaje de la placa de accionamiento easy fit

Marco de montaje de acero revestido de polvo

Travesaño ancho y estable con cuatro orificios roscados para el montaje seguro del inodoro

Travesaño inferior para la fijación de puntales de acero o para el set de equipamiento del inodoro con función de lavado TECEone

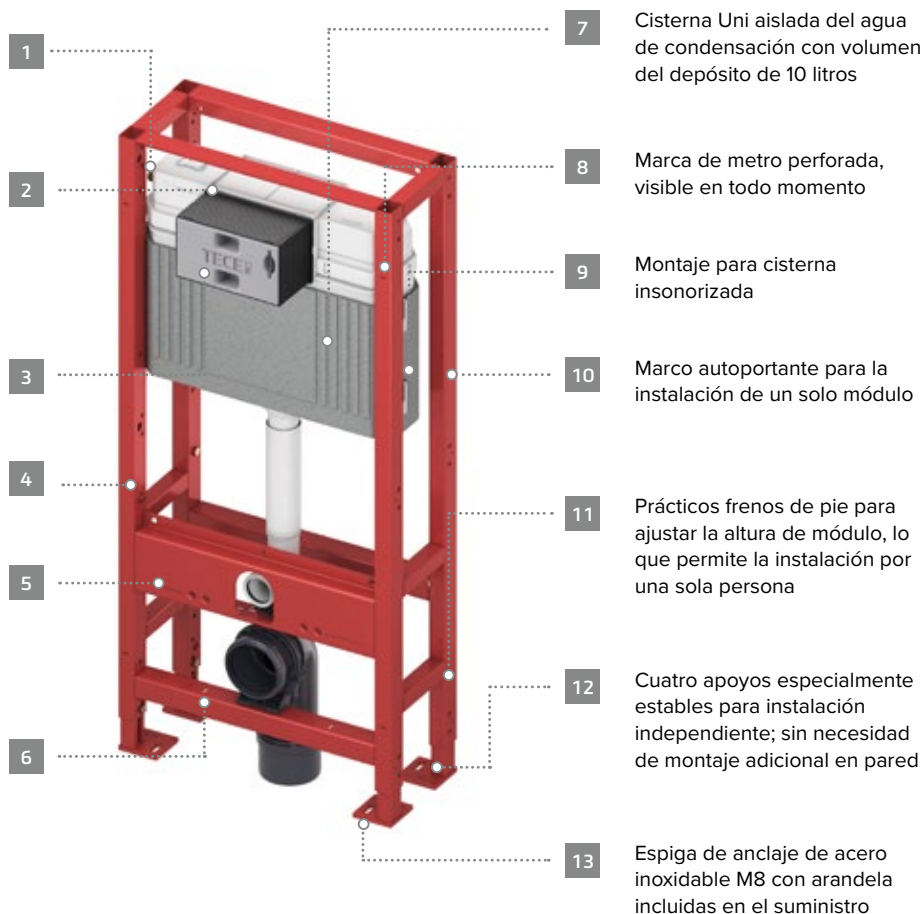

Aspectos destacados del producto

- Depósito de seguridad de 10 litros premontado y de conformidad con la normativa NF para una descarga inmediata, sin tiempos de espera
- Volumen de descarga preconfigurado de 6 litros; los volúmenes de descarga de 4,5, 7,5 o 9 litros se pueden ajustar en cualquier momento; descarga parcial de 3 litros con tecnología de doble descarga
- El depósito sellado no tiene que abrirse durante la instalación inicial
- Altura de instalación de 1120 mm
- Compatible con todas las placas de accionamiento TECE



TECEconstruct Módulo para WC «Estándar» con cisterna Uni, altura de instalación de 1120 mm

INSTALACIÓN RÁPIDA Y SENCILLA EN CUALQUIER LUGAR

El montaje puede realizarse de forma independiente, delante de paredes macizas o integrado en paredes con estructuras, gracias el diseño inteligente y a unos accesorios muy bien concebidos.



Compacto, inteligente y fácil de instalar

El módulo de WC TECEbase con cisterna
Base 320: tecnología de descarga sofisticada para cualquier escenario de instalación.

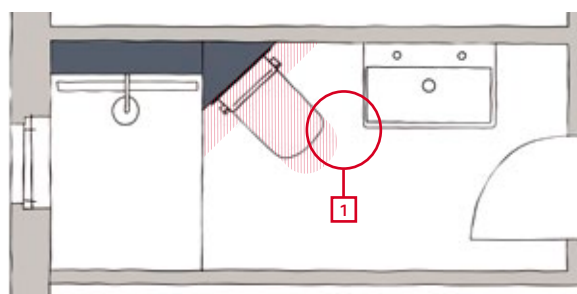

1 Una menor proyección significa más espacio entre el inodoro y el lavabo.

2 Gracias a que el conducto es 18 cm más estrecho, puede instalarse un plato de ducha de 90 cm en lugar de uno de 80 cm.

3 El módulo de WC más estrecho encaja entre las tuberías de bajada y subida, en lugar de colocarse delante de ellas.

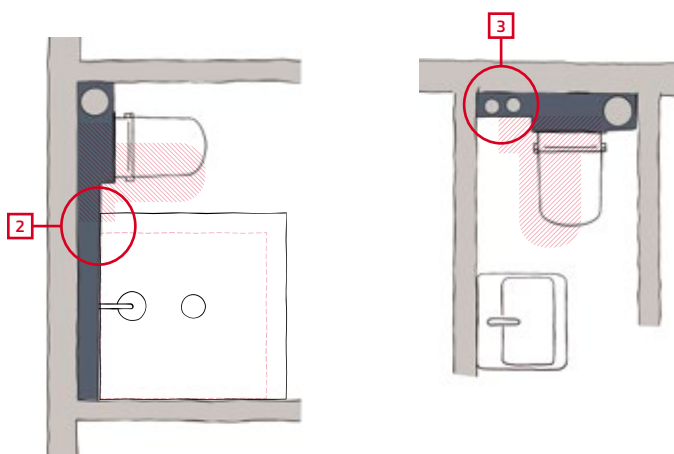

Para comparar:
módulo de WC estándar
de 500 mm de ancho.

En cualquier situación

Los accesorios sencillos de la gama de TECEconstruct permiten instalar el módulo de WC TECEconstruct en todo tipo de espacios.



Instalación de módulos individuales delante de una pared maciza con armazón estructural

Por ejemplo, utilizando la fijación de módulo TECEprofil, de profundidad ajustable, con una distancia de montaje de 150 a 240 mm.



Instalación en paredes con estructura metálica

Por ejemplo, con el set de montaje TECEprofil para paredes perfiladas UA.

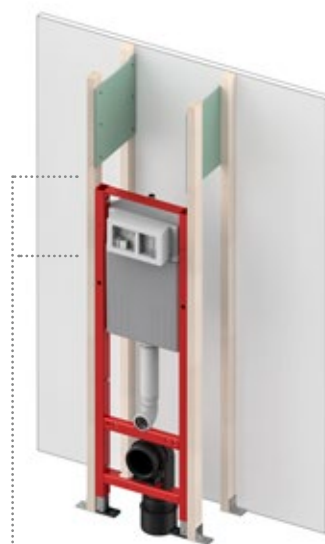

Instalación en paredes con estructura de madera

Por ejemplo, con el set de montaje TECEprofil para paredes con estructura de madera.



TECEbox

Probados para estructura de pared de ladrillo:
los módulos de la serie TECEbox.



Rápido y fiable

La cisterna Uni en los módulos de WC TECEbox está perfectamente equipada para estructuras de pared de ladrillo.

Aspectos destacados del producto

- Para la instalación en muros cortina de pared de ladrillo
- Cisterna Uni premontada y sellada
- También con altura de instalación baja o como módulo de WC TECEbox con panel frontal
- Insonorización conforme a DIN 4109/A1
- Marco para construcción en pared de ladrillo también disponible para lavabo y urinario

LEVANTAR LA PARED, ALICATAR Y LISTO.

Premontada de fábrica, sellada y perfectamente integrada en la estructura de pared de ladrillo.



TECEbox Módulo de WC con cisterna Uni, con panel frontal alicatable, altura de instalación de 1110 mm:
Módulo de WC para la instalación en un muro cortina empotrado. Superficie cerrada, adecuada para losas de hormigón ligero con fibra de vidrio. Incluye pies de apoyo premontados de altura ajustable.



TECEbox Módulo de WC con cisterna universal, altura de instalación de 1060 mm:
Módulo de WC para la instalación en muro cortina empotrado, en la parte frontal de una pared maciza. Fijación en la parte delantera o trasera de paredes macizas mediante soportes de fijación opuestos.



TECEbox Módulo de WC con cisterna Uni y base frontal de azulejos, altura de instalación de 820 mm:
Módulo de WC para la instalación en muro cortina empotrado, en la parte frontal de una pared maciza, profundidad ajustable.



TECEbox Cubierta del espacio de montaje:
Lámina de acero, incluye placa de hormigón ligero con fibra de vidrio atornillada. Para cubrir toda la superficie del espacio de instalación inferior del módulo TECEbox con una superficie alicatable.



TECEbox Carcasa de válvula de descarga de urinario U 2:
Para el montaje de la válvula de descarga de urinario U 2 de TECE en estructuras de pared de ladrillo. Para su uso en combinación con la electrónica para urinario TECEfilo.



TECEbox Carcasa de válvula de descarga para urinario U 1 con clip de sujeción:
Carcasa de válvula de descarga para urinario para el montaje de la válvula de descarga para urinario U 1 de TECE en estructura de pared de ladrillo.



Ahorra tiempo y esfuerzo

Gracias a la placa de hormigón ligero con fibra de vidrio prefabricada, ya no es necesario realizar trabajos de mampostería. La cubierta del espacio de montaje disponible como accesorio permite crear una superficie alicatada continua en un abrir y cerrar de ojos.

En un estilo único

El módulo de WC TECEbox se puede instalar en serie de forma especialmente segura utilizando un tubo perfilado TECEprofil. Se establece una conexión sencilla entre el módulo y el tubo perfilado mediante una unión angular.

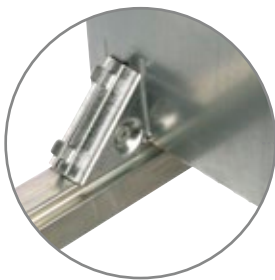

Instalación en serie sencilla de varios módulos de WC TECEbox con tubo perfilado TECEprofil y uniones angulares.

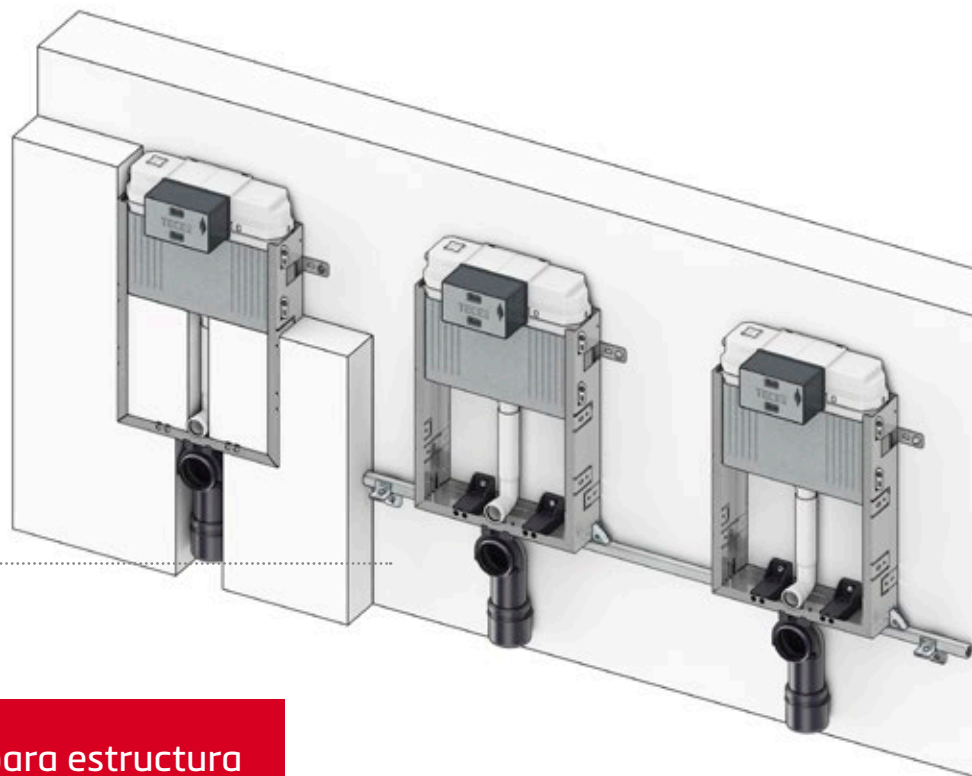

Todos los módulos de WC para estructura de pared de ladrillo cumplen las normas de insonorización según DIN 4109/A1.

IDEAL PARA ESTRUCTURAS DE PARED DE LADRILLO CON POCA PROFUNDIDAD DE INSTALACIÓN

Cisterna extraplana Octa de TECE para cerámicas independientes y suspendidas. Para la instalación en paredes macizas y muros cortina empotrados.

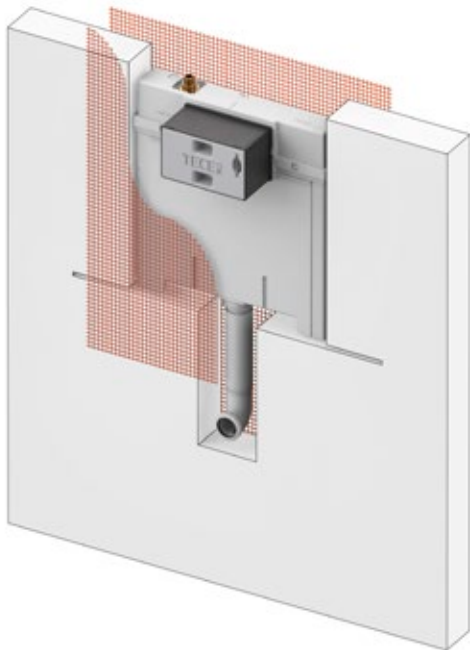

Variantes de estructura de pared de ladrillo para cerámicas independientes

Instalar, enlucir, ¡listo! La instalación es aún más rápida con las cisternas Octa de TECE, que se suministran con tejido de refuerzo prefabricado y prepegado.



TECEbox Cisterna Octa, 8 cm, para inodoro de pie, altura de instalación de 1075 mm.

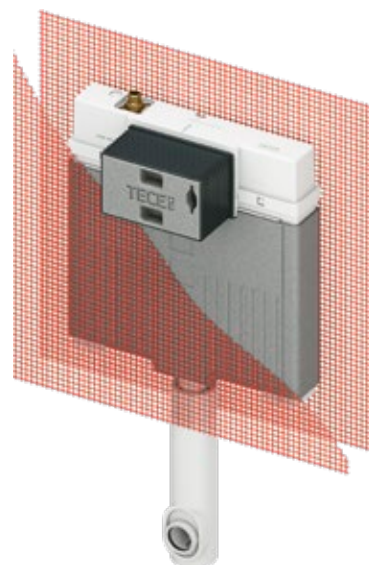

TECEbox Cisterna Octa, 8 cm, para inodoro de pie, con tejido de refuerzo, altura de la instalación de 1075 mm.

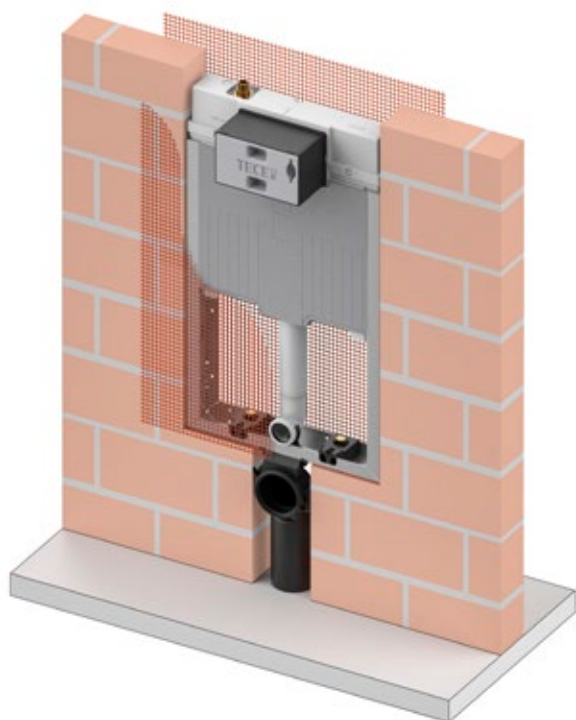

Variantes de estructura de pared de ladrillo para cerámicas suspendidas

La cisterna Octa también se puede pedir completamente premontada y sellada en el módulo de WC TECEbox para una instalación rápida y sencilla con cerámicas de inodoro suspendidas; disponible, en caso necesario, con insonorización o con extracción de olores.

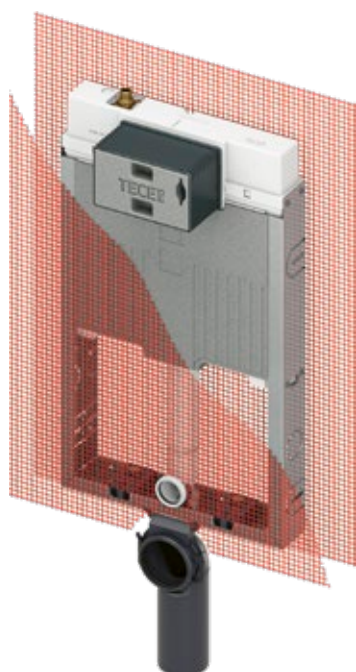

TECEbox Módulo de WC con cisterna Octa, 8 cm, para inodoro suspendido, altura de instalación de 1075 mm.

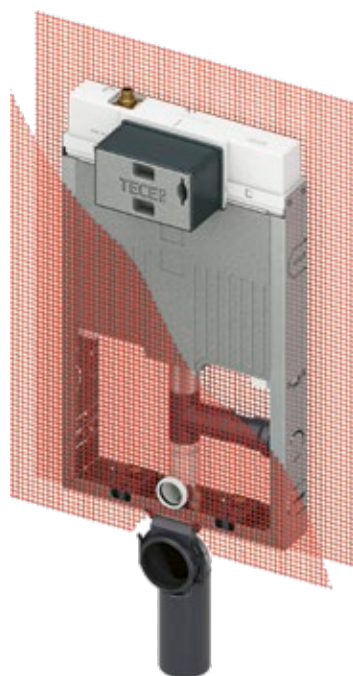

TECEbox Módulo de WC con cisterna Uni, 8 cm, incluye conexión para extracción de olores; altura de instalación de 1075 mm.

Tecnología sanitaria en el sistema

PLACAS DE ACCIONAMIENTO TECE

Placas de accionamiento para inodoros y urinarios

Encaja perfectamente en todos los aspectos

Ya sean de plástico económico, de acero inoxidable higiénico y robusto, de elegante vidrio auténtico o pizarra natural; controladas por tecla o sensor; clásicas o de líneas minimalistas modernas; con montaje enrasado en pared o incluso empotradas: gracias a la amplia gama de colores, formas y materiales disponibles, siempre encontrará

la elección adecuada dentro de la gama de placas de accionamiento TECE. Para todos los presupuestos y espacios y con la garantía de que se adaptan a cualquier cisterna TECE, ya que, gracias a los sistemas de descarga integrados en el sistema, todas las placas de accionamiento TECE son compatibles con todas las cisternas TECE de altura estándar.



Puede encontrar toda la información sobre las gamas de modelos y variantes en el programa completo de placas de accionamiento TECE en qr.tece.de/bgdk21

LA FORMA SE UNE A LA FUNCIÓN

Las placas de accionamiento TECE combinan un diseño sofisticado con una ingeniería inteligente. Su mecánica fiable y sus funciones inteligentes, como el accionamiento sin contacto, garantizan tanto la higiene como la durabilidad.



Diseño llamativo

TECEsolid marca la referencia en diseño, especialmente en los sectores público y semipúblico, pero también en los baños privados. Sigue siendo tan fácil de mantener como siempre, resistente al vandalismo y, sencillamente, de una elegancia duradera.

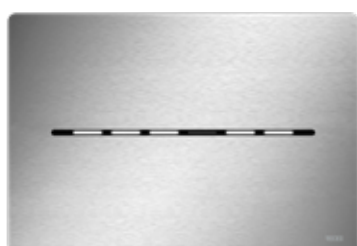

La activación sin contacto proporciona una higiene aún mayor

Al igual que las variantes de accionamiento manual, la electrónica para WC TECEsolid y la electrónica para urinario TECEfilo-Solid son extremadamente robustas, lo que las hace ideales para su uso en los sectores público y semipúblico.



Claramente superior, a largo plazo

Nuestras placas de accionamiento se caracterizan por un mecanismo de accionamiento de calidad excepcional. Podrá apreciar esta calidad cada vez que las utilice. Para garantizar este nivel de durabilidad, las sometemos a pruebas de resistencia de más de 200 000 ciclos. Deben seguir funcionando correctamente incluso después de eso.



Según sea necesario: posibilidad de accionamiento desde la parte superior

Los distintos baños tienen necesidades diferentes: con las placas de accionamiento TECE, la descarga puede activarse con un accionamiento no solo frontal, sino también superior.

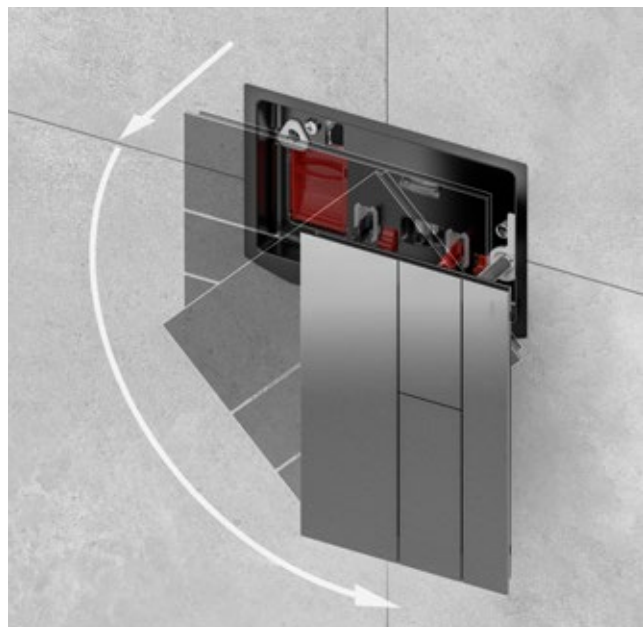

Un mayor frescor

Una inyección de frescor extra para el inodoro, sin residuos molestos y sin cambiar la fragancia de la cerámica. Con el cajetín de inserción para pastillas de limpieza, el frescor del agua de descarga sale directamente de la cisterna.

DIVERSIDAD EN LA PRODUCCIÓN EN SERIE

Desde la funcionalidad a la alta tecnología: Las placas de accionamiento TECE ofrecen una amplia selección de materiales, diseños y funciones para todo tipo de espacios y presupuestos.

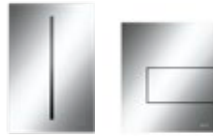

TECElux Mini

Un elemento de diseño moderno para el baño: la superficie de cristal auténtico refinada integra un sensor de respuesta que activa la descarga sin contacto y se ilumina por la noche.



TECEsquare

Materiales de primera calidad y líneas depuradas: este pulsador de accionamiento para el sistema de doble descarga destaca en acero inoxidable, cristal o una combinación de ambos.

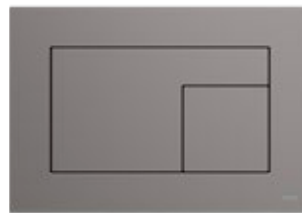

TECEvelvet y TECEfilo-Velvet

TECEvelvet reinterpreta por completo la placa de accionamiento. Ultrasuave al contacto, de aspecto sumamente mate y totalmente resistente.



TECEloop

Ya sea como modelo final o independiente en un sistema modular, TECEloop cuenta con más de cien posibles diseños, creados mediante la combinación de diferentes materiales y colores para los paneles frontales y las teclas.

Todas las piezas encajan entre sí

La gama de TECE incluye más de 200 placas de accionamiento TECE. Sin excepción, todas ellas pueden combinarse con cisternas TECE de altura estándar y son fácilmente intercambiables.

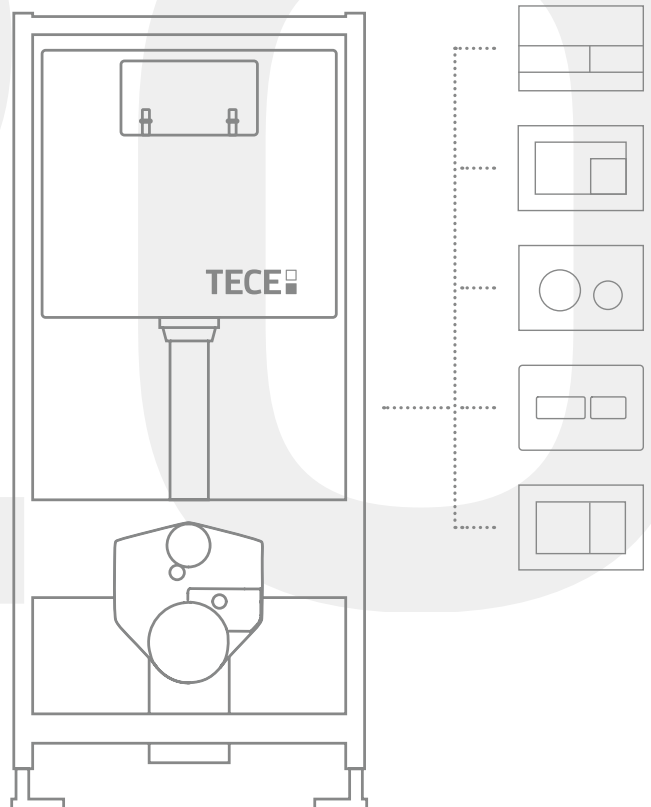

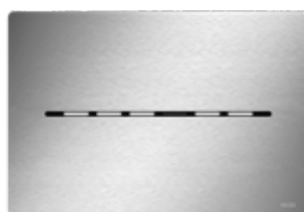
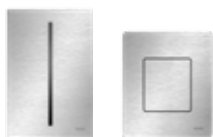

TECESolid y TECEfilo-Solid
Diseño purista, construcción robusta, precio atractivo. TECESolid es la placa de accionamiento de acero inoxidable de alta calidad para áreas públicas y semipúblicas, que combina sin concesiones resistencia y diseño.

TECEnow
Diseño lineal: Las teclas de gran tamaño en un marco plano son la característica distintiva de TECEnow. La estructura extraplana de la placa de accionamiento, con solo 5 mm de grosor, enfatiza aún más sus líneas definidas.

TECESolid Electrónica para WC
Gracias a su robusta placa de acero inoxidable, la electrónica para WC TECESolid es ideal para áreas públicas. Además, en su versión a batería, ofrece higiene de agua potable para su instalación posterior en sistemas existentes sin necesidad de una conexión eléctrica adicional.

TECEfilo
Placa de accionamiento para urinario plana con función de sensor. Por separado o en combinación con placas de accionamiento de WC de diseño lineal.



Confort de descarga al alcance de la mano

Instalación con tan solo un clic
El servomotor para el funcionamiento neumático se monta en la válvula de descarga con un solo clic.



TECEflushpoint
TECEflushpoint es el atractivo control remoto neumático para inodoro para sistemas de doble descarga o de descarga simple. Encaja visualmente a la perfección en el ambiente de cualquier baño y aporta al usuario una sensación de confort adicional.

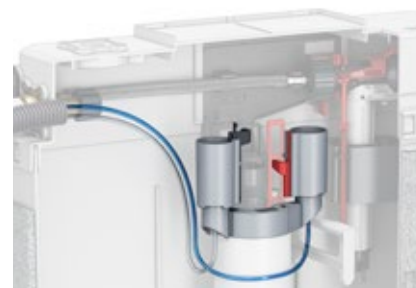

Puede encontrar información completa sobre las gamas de modelos y versiones en el programa de placas de accionamiento TECE en qr.tece.de/bgdk3A

TECEloop

SISTEMA MODULAR

Puesto que, a menudo, son los detalles los que cuentan, el sistema modular TECEloop combina de forma individual el panel frontal y las teclas.



9240612
Panel frontal de madera de roble*



9240613
Panel frontal de mármol blanco*

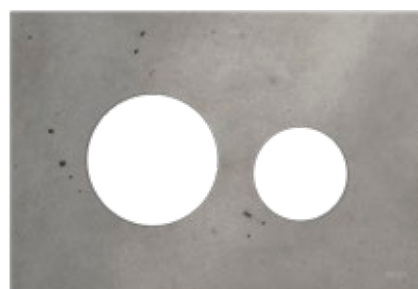

9240614
Panel frontal de hormigón ligero*



9240671
Panel frontal cristal blanco



9240674
Panel frontal cristal negro

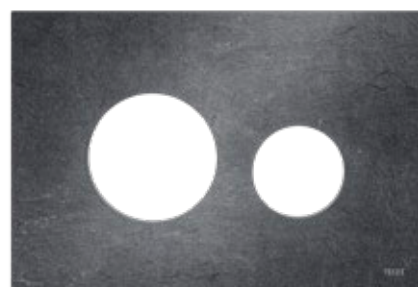

9240675
Panel frontal de placa de pizarra*

Todos nuestros paneles frontales y teclas pueden combinarse libremente en el sistema modular TECEloop.

Hay disponible de forma opcional por separado un marco de montaje especial para la instalación enrasada.

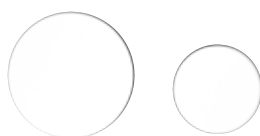

9240618
Teclas blanco mate

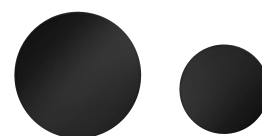

9240619
Teclas negras mate

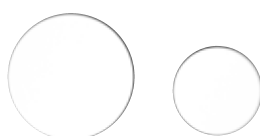

9240663 9240664
Teclas blancas/blancas antibacterianas



9240667
Teclas negras

*El diseño y el acabado de la superficie pueden variar debido al material y la fabricación.



Teclas

+



Panel frontal

=

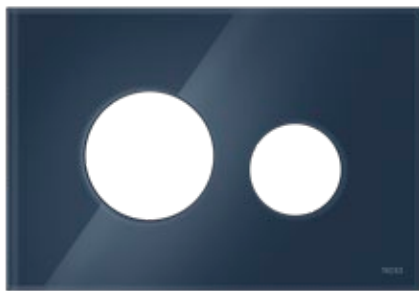

9240615
Panel frontal cristal azul noche

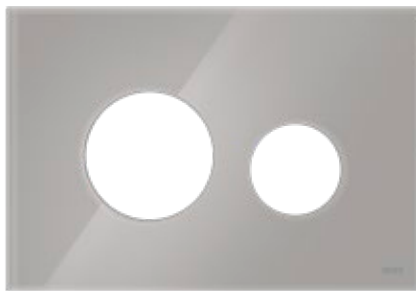

9240616
Panel frontal cristal de titanio



9240617
Panel frontal cristal beige claro



9240678
Panel frontal cristal marrón café

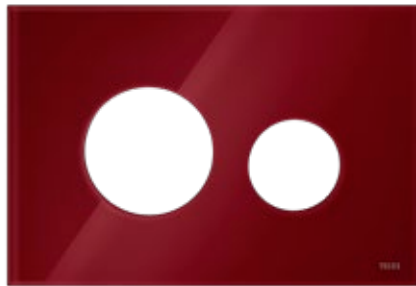

9240679
Panel frontal cristal rojo rubí



9240665
Teclas cromadas mate

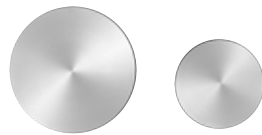

9240669
Teclas de acero inoxidable cepillado
Tecla con recubrimiento antihuellas

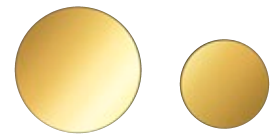

9240668
Teclas doradas



9240666
Teclas cromadas brillantes

Para obtener más información
sobre TECEloop, visite
qr.tece.de/bgdk3d



INSTALACIÓN ENRASADA

TECElux Mini, TECEloop cristal, TECEsquare cristal, TECEnow, TECEvelvet y TECEfilo. Gracias a su práctico marco de montaje, este elegante accionamiento de descarga se puede instalar de forma rápida y sencilla en la pared.

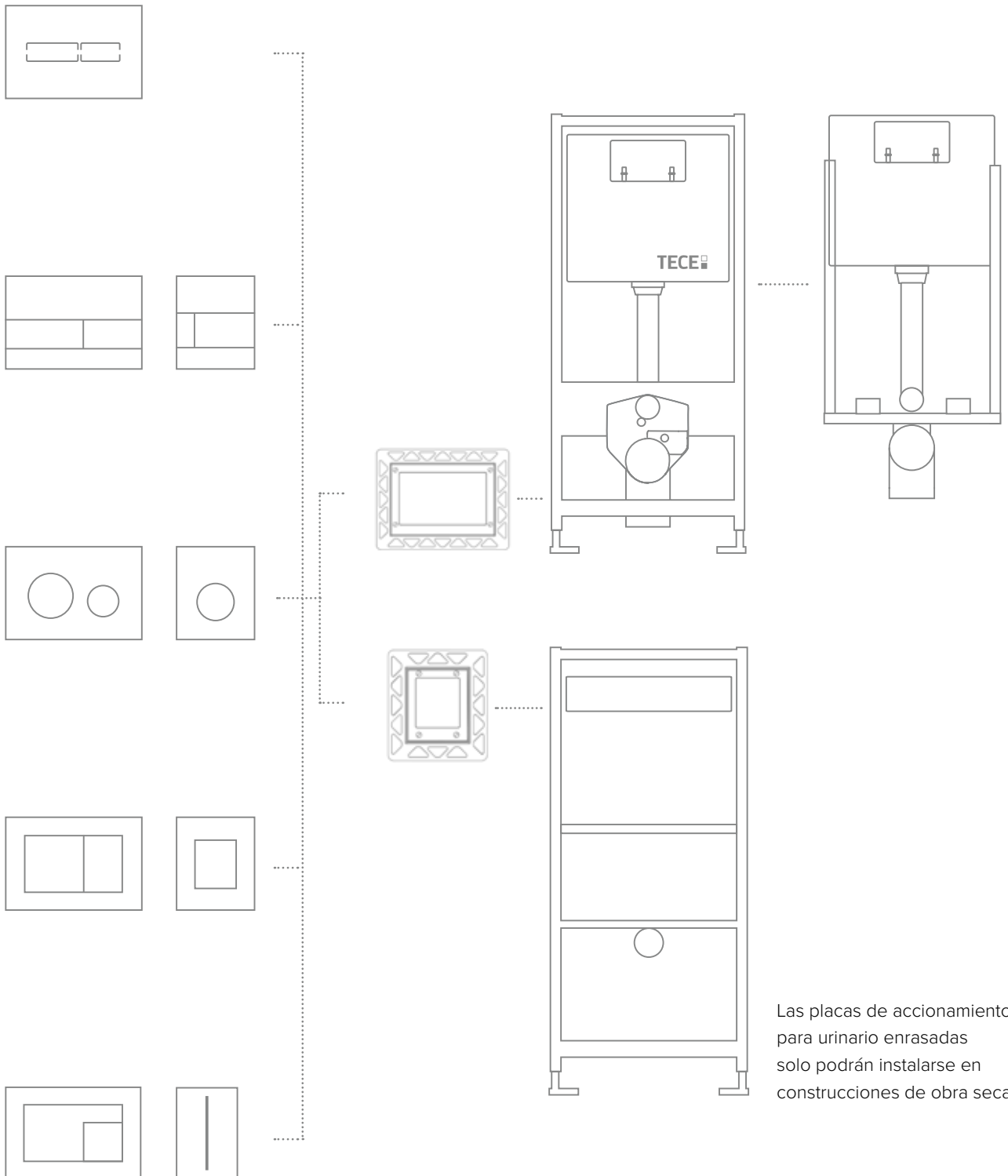

ESTÉTICA Y FUNCIONALIDAD

Las placas de accionamiento enrasadas se integran a la perfección en el diseño del baño y crean un aspecto moderno y de alta calidad. Su elegante diseño se complementa con una limpieza sin esfuerzo, ofreciendo estética y comodidad para el usuario a primera vista.

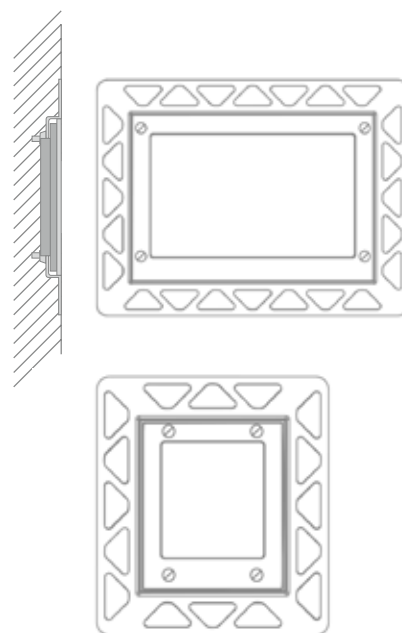

Plana, extraplana, enrasada

Un diseño y una función perfectos, incluso en el ámbito profesional. Para ello, hemos reducido al mínimo la altura de instalación de muchas de nuestras placas de accionamiento. La instalación enrasada con un marco de instalación especial (que es un extra opcional en muchas placas de accionamiento TECE) confiere un aspecto sin bordes, obviamente también para urinarios.



Puede consultar las instrucciones de montaje de las placas de accionamiento TECE enrasadas aquí qr.tece.de/bgdk4J

Tecnología sanitaria en el sistema

TECElux

Terminal para WC

Posibilidades de futuro

Una vez instalado, la duración de la tecnología de descarga y del inodoro suele ser de entre 25 y 30 años. Pero, ¿qué pasa si desea ajustar la altura de la cerámica cuando pase un tiempo? ¿O si desea una mayor comodidad, por ejemplo, como un inodoro con función de lavado? ¿Cómo se adapta un inodoro con función de lavado años después cuando ni siquiera se sabe dónde están las conexiones de agua y electricidad?

La respuesta es simple: TECELux.

Como una interfaz orientada hacia el futuro, el terminal para WC ya incorpora tras la pared todas las instalaciones que el inodoro necesitará en el futuro. Además, como sistema modular, ofrece el máximo espacio para la toma de decisiones. Y es tan elegante que ha impresionado tanto a críticos como a usuarios. Con TECELux, la alta tecnología integrada en las paredes se convierte en un aspecto clave para todo tipo de baños.



MUCHO MÁS QUE UNA PLACA DE ACCIONAMIENTO

Presionar y accionar la descarga es cosa del pasado. El inodoro actual va más allá. Por ello, TECE ha desarrollado una nueva arquitectura de inodoro: el terminal de WC.



- 1 Asientos con altura ajustable: la altura del asiento también puede modificarse *a posteriori* con tan solo unos movimientos, hasta 8 cm.
- 2 Panel de cristal superior con dos opciones: Accionamiento de descarga manual con pulsador o electrónica, mediante sensores sin contacto.
- 3 Cajetín de inserción para pastillas de limpieza de la cisterna.

- 4 Filtro de olores para la cerámica; también puede instalarse posteriormente.
- 5 Cisterna TECE con tecnología de doble descarga probada.
- 6 Placa de cristal inferior diseñada para conectar todos los inodoros convencionales suspendidos, incluidos inodoros sin bordes y con función de lavado.



Abierto a múltiples opciones

El terminal para WC es una interfaz abierta a múltiples funciones y diseños. Se puede combinar con prácticamente todos los inodoros de cerámica, incluidos los inodoros sin borde y con función de lavado. La característica especial: las conexiones de agua y electricidad están ya preparadas, de modo que todos los cables y tuberías de agua pueden ocultarse por completo. Como alternativa, puede combinar TECElux con TECEone o TECEno, los inodoros con función de lavado que funcionan sin electricidad.

Ayuda en medio de la oscuridad: la función de iluminación nocturna

El brillo de la silueta de las teclas sirve de orientación por la noche. Esta iluminación se activa gracias al sensor de aproximación individualmente ajustable.



Sostenible en una nueva dimensión

TECElux es un terminal de WC inteligente que no solo anticipa sus necesidades, sino que también evoluciona con usted. Esto se debe a que, gracias a sus diversos módulos actualizables, todo lo que hay tras la pared realiza las funciones que se esperan de un inodoro desde la instalación inicial, ya sea en el presente o en el futuro. Además, ofrece el máximo espacio para la toma de decisiones delante de una pared, ya sea cambiando de un inodoro convencional a un inodoro con función de lavado, pasando de pulsadores a accionamiento por sensor, o instalando posteriormente un sistema de filtrado de aire: TECElux está preparado.

¿Y usted? ¿También está preparado?

¿Lo sabía? TECElux combina la tecnología y el diseño de una forma tan elegante e inteligente que ya ha obtenido varios premios.

Aspectos destacados del producto

- Piezas de fácil acceso ocultas tras la pared
- El panel de cristal se integra de forma perfectamente en el ambiente del cuarto de baño
- Se puede combinar con la mayoría de inodoros y WC con función de lavado
- Con accionamiento de descarga manual o electrónico
- Disponible en distintas versiones
- Con proyección de futuro gracias al ajuste continuo de la altura de los asientos
- Filtro antiolores para disfrutar de aire limpio
- Accionamiento electrónico de la descarga con funciones programables



DESIGN PLUS

UNA MAYOR COMODIDAD PARA EL INODORO

Se está produciendo una pequeña revolución en términos de diseño, de funcionalidad y de comodidad: TECElux mejora esta última, independientemente del tipo de cerámica.



Descarga mediante sensor

TECElux ofrece dos opciones de accionamiento de descarga: mecánico, mediante pulsadores clásicos, o electrónico, con un sensor de proximidad que detecta cuando una persona se acerca al inodoro y solo entonces ilumina los pulsadores. La descarga electrónica puede accionarse presionando un pulsador o por medio de sensores sin contacto. Pura higiene y facilidad de limpieza: la versión con sensor está integrada en un panel de cristal totalmente liso.



El fin de los malos olores

El filtro cerámico contra olores TECElux elimina los olores justo allí donde se generan: en el inodoro. El filtro extrae el aire impuro, elimina las partículas que generan el mal olor y el aire se reconduce a la estancia. Todo ello sin corrientes de aire y sin pérdida de calor, puesto que no se utiliza aire frío del exterior. El filtro tiene una larga vida útil y solo debe reemplazarse cada cinco años, aproximadamente.

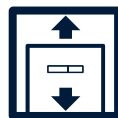

Adecuado para todos

La altura del asiento adecuada en todo momento: TECElux permite ajustar la altura del asiento 8 cm *a posteriori*, de manera progresiva y sin necesidad de extraer la cerámica. El panel de cristal simplemente se desliza con la cerámica.



Ajuste personalizado

Todas las funciones técnicas, desde la duración de la ventilación hasta el brillo de la pantalla, pueden ajustarse con precisión para adaptarse a las preferencias del usuario. También pueden añadirse y programarse individualmente funciones especiales de confort, como las descargas higiénicas y de seguridad.

PERMANECE FLEXIBLE

La tecnología inteligente permanece oculta con TECElux, aunque siempre está al alcance de la mano.



Acceso sin complicaciones

El panel de cristal superior se mantiene en su posición mediante dos imanes, por lo que puede abatirse con facilidad en cualquier momento. De esta manera, la cisterna y los elementos funcionales pueden alcanzarse sin complicaciones.

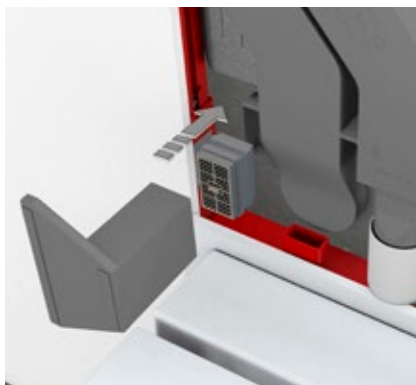

Fácil de sustituir

Se puede acceder fácilmente al filtro de carbón activo del sistema de filtración de aire ceramic-Air en la abertura de salida del sistema de extracción de olores y cambiarlo cuando sea necesario.

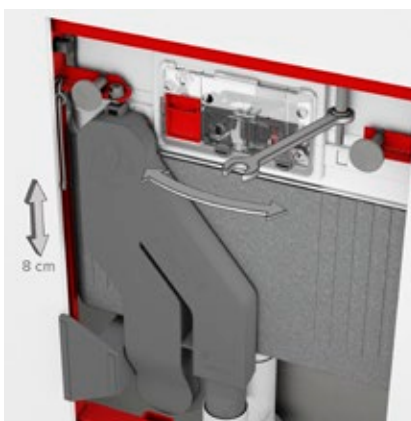

Ajuste rápido

En los módulos con ajuste de altura m-Lift, la altura se regula con un tornillo de ajuste de fácil acceso.



Siempre fresco

Para mejorar la limpieza y la higiene, todos los módulos TECElux integran un cajetín de inserción para pastillas de limpieza.

EL SISTEMA MODULAR TECElux

El sistema TECElux está formado por tres componentes que confieren individualidad y flexibilidad al terminal.

Módulos TECElux con diferentes accesorios

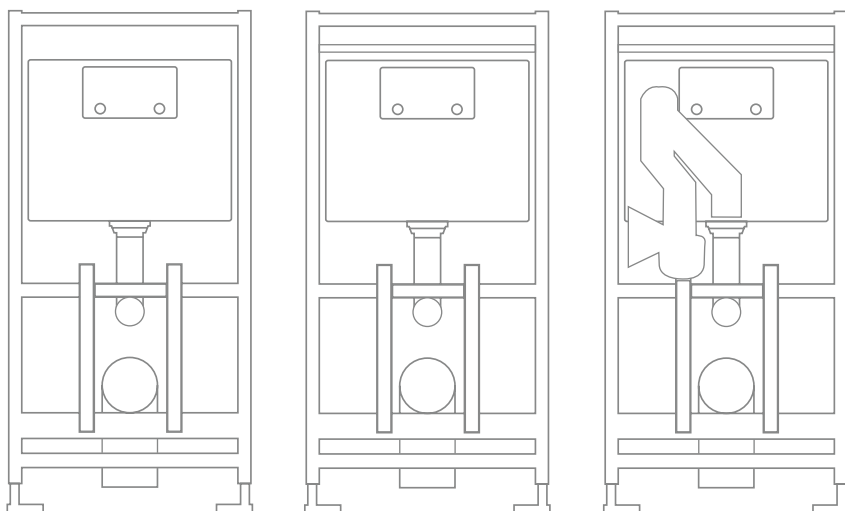

Paneles de accionamiento superiores para inodoro, con diferentes variantes de descarga

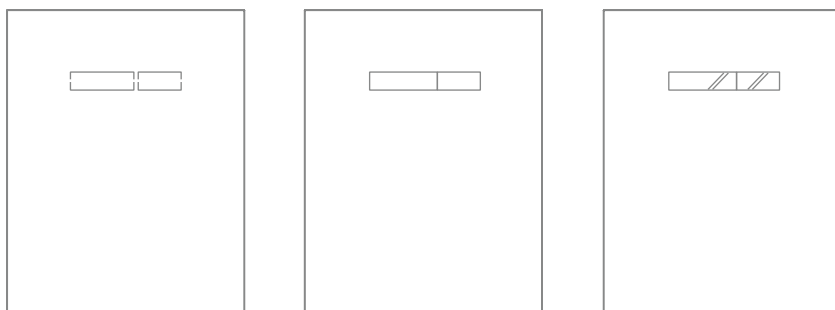

Paneles de fijación inferiores, para todo tipo de cerámicas de inodoro convencionales

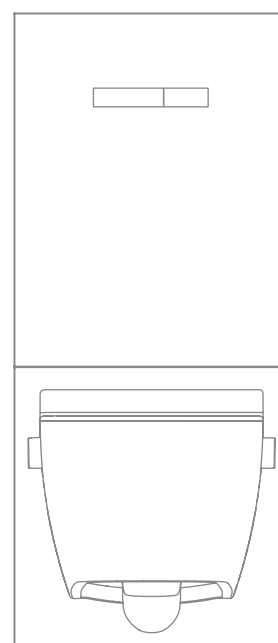
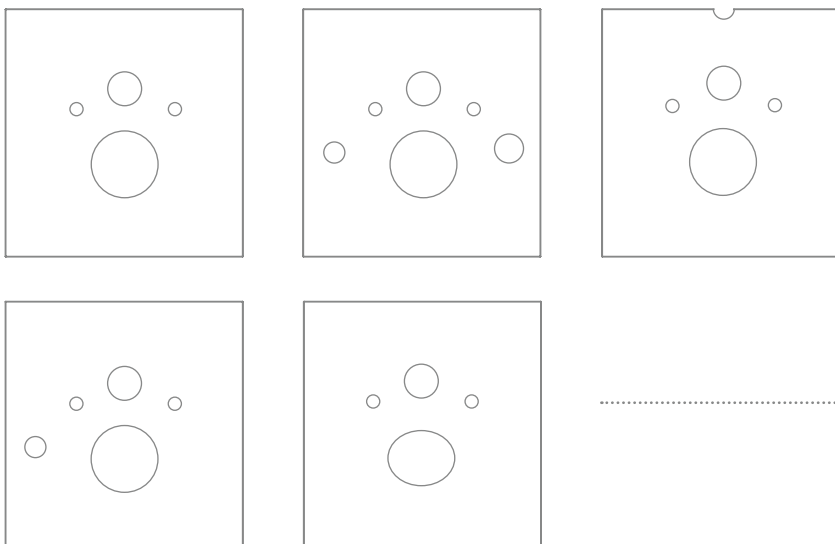

TECElux Paquete completo

Un terminal TECElux siempre está formado por un módulo TECElux, una placa de accionamiento superior y una placa de fijación para el inodoro inferior.

MÓDULO TECElux: EL CENTRO FUNCIONAL

En el núcleo de todos los terminales TECElux se integra uno de los tres módulos TECElux, adaptables según sea necesario en términos técnicos.



TECElux 100

Con cisterna Uni y tecnología de doble descarga. La descarga se acciona de forma mecánica mediante pulsadores o, electrónicamente, mediante sen-Touch. El módulo puede equiparse de forma opcional con el sistema de purificación de aire ceramic-Air (solo en combinación con el panel de cristal superior sen-Touch).

Opcional:



TECElux 200

Con cisterna Uni, tecnología de doble descarga y ajuste de altura manual. La descarga se acciona de forma mecánica mediante pulsadores o, electrónicamente, mediante sen-Touch. El módulo puede equiparse de forma opcional con el sistema de purificación de aire ceramic-Air (solo en combinación con el panel de cristal superior sen-Touch).

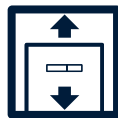

Opcional:



TECElux 400

Con cisterna Uni, tecnología de doble descarga, ajuste de altura manual y sistema de purificación de aire ceramic-Air. La descarga del inodoro se acciona únicamente de forma electrónica (sen-Touch).

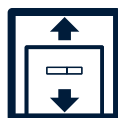

INTELIGENCIA ELEGANTE

La placa de accionamiento superior



sen-Touch blanco



Teclas blancas



Teclas cromadas



sen-Touch negro



Teclas negras



Teclas cromadas

Buena solución

TECElux ofrece dos variantes de accionamiento de descarga: electrónico mediante un sensor integrado en el panel de cristal, o mecánico mediante un pulsador.





Más que una simple descarga

Los dos paneles táctiles del campo sensor también ocultan la interfaz para ajustar de forma individual las numerosas funciones de confort. La programación se lleva a cabo conforme a las instrucciones de funcionamiento, utilizando los paneles táctiles y señales acústicas.

Funciones programables

Descarga higiénica	Siete intervalos seleccionables de entre 24 y 672 horas
Descarga de seguridad	Cuando se activa la descarga de seguridad, esta se realiza 2 minutos después de la última vez que se detectó a una persona dentro del rango de detección, siempre que no se haya efectuado ninguna descarga.
Iluminación de pantalla	Cuatro niveles de iluminación Activación en 2, 3, 4 o 5 minutos
Reconocimiento de personas	Corto, muy corto o estándar
Extracción de olores	Tiempo de funcionamiento seleccionable entre 0/1/2/5 minutos Volumen del ventilador en los niveles «extrasilencioso», «estándar» o «potente»

PLACAS DE FIJACIÓN PARA INODORO

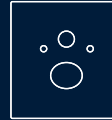
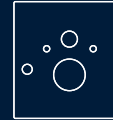
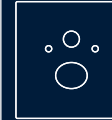
						
	9650100 (b) 9650105 (n)	9650101 (b) 9650106 (n)	9650102 (b)	9650103 (b) 9650107 (n)	9650104 (b) 9650108 (n)	9650109 (b) 9650110 (n)
Cerámica estándar (dimensión de la conexión de 180 mm)	X					
TOTO Neorest AC* TOTO Neorest EW*		X				
TOTO Washlet CF TOTO Washlet EK (con conexiones laterales: TCF6632G#NW1) TOTO Washlet GL (con conexiones laterales: TCF6532G#NW1) TOTO Washlet Giovanni			X			
TOTO Washlet SG TOTO Washlet EK (con conexiones ocultas: TCF6632C3GV1) TOTO Washlet GL (con conexiones ocultas: TCF6532C3GV1)					X	
Duravit D-Code			X			
Duravit Sensowash Starck Duravit Sensowash Slim				X		
Villeroy & Boch ViClean U			X			
Villeroy & Boch ViClean U+					X	
Villeroy & Boch ViClean L				X		
Geberit AquaClean 8000 Geberit AquaClean 8000 plus		X				
Geberit AquaClean 5000 Geberit AquaClean 5000 plus			X			
Geberit AquaClean Mera Geberit AquaClean Sela Geberit AquaClean Tuma					X	
Vitra V-Care					X	
Grohe Sensia Grohe Sensia Arena					X	
TECEone / TECEneo						X

*TECElux 400 no es necesario, puesto que la extracción de olores viene incluida con el TOTO Neorest.

Al utilizar la placa de accionamiento superior sen-Touch, la función de control remoto del TOTO Neorest permanece inactiva.

Si va a usar el accionamiento manual, encargue el cable de control (n.º de referencia 980259).

(b) = cristal blanco, (n) = cristal negro

AHORRO DE TIEMPO Y RECURSOS: EL SERVICIO DE ASISTENCIA IN SITU DE TECE

Si bien la programación y la puesta en marcha con la aplicación de TECE son sencillas e intuitivas, en proyectos más grandes suele merecer la pena recurrir a los técnicos del servicio de TECE. De este modo se garantiza que durante la puesta en marcha no se ocupen recursos de los instaladores. Si fuera necesario, el servicio de asistencia in situ de TECE también puede encargarse del mantenimiento periódico de las unidades de descarga integradas en la cisterna.

» En especial en proyectos más grandes, nuestros clientes consideran ventajoso confiarnos la puesta en marcha y/o el mantenimiento. Esto no solo les ahorra tiempo, sino que también les facilita la planificación del presupuesto, ya que cobramos una tarifa fija en lugar de facturar por horas trabajadas. «



Maik Hoppe
Jefe de gestión de calidad de campo



Servicio de atención in situ de TECE:
en colaboración con los profesionales
especializados, durante la puesta en marcha y
las pruebas de funcionamiento se programan
y documentan parámetros, como el volumen
de descarga y el intervalo de descarga.

Para obtener más información
sobre TECE, visite
qr.tece.de/bgdk4i



Para obtener más información, visite
<https://www.tece.com/es/sistemas-y-productos-sanitarios>

TECE SE

International Business

T +49 2572 928-999

international-business@tece.de

www.tece.com/en

TECE Haustechnik, S.L.

T +34 88189 50 25

info@tece.es

www.tece.es

El aspecto y la textura pueden variar en función del material, del proceso de fabricación y de las condiciones lumínicas.

A fin de mejorar la fluidez de la lectura, en las expresiones con marcas de género no se hace distinción entre femenino, masculino y género no binario. No obstante, están implícitos todos los géneros.