

**TECE**  
close to you

Edizione 2023/24

# LISTINO AMBIENTE BAGNO





# INDICE

## Sistemi doccia a filo pavimento

- 4 TECEdrainline
- 14 TECEdrainprofile
- 18 TECEdrainpoint S

## Placche di comando WC

- 24 TECElux Mini
- 25 TECEsquare
- 26 TECEvelvet
- 27 TECEloop
- 28 TECEsolid
- 30 TECEplanus
- 32 TECEnow
- 33 Accessori per placche WC

## Placche di comando orinatoio

- 42 TECEfilo e TECEfilo-Solid
- 43 TECEfilo-Velvet e TECEsquare
- 44 TECEloop
- 45 TECEsolid e TECEplanus
- 46 TECEnow
- 46 Accessori per placche orinatoio

## Cassette di scarico ad incasso

- 50 TECEbox Octa II 8 cm
- 52 TECEbox Uni 13 cm
- 53 Accessori

## WC bidet

- 66 TECEone

## Terminale WC

- 70 TECElux
- 78 Condizioni generali di vendita



# TECEdrainline

## Canaline Classic lineari in acciaio inox

Prodotto	Descrizione	Dimensione	Codice	Conf.	€/pz
	Classic	700 mm	<b>600700</b>	1 pz	<b>323,00</b>
		800 mm	<b>600800</b>	1 pz	<b>336,00</b>
		900 mm	<b>600900</b>	1 pz	<b>346,00</b>
		1000 mm	<b>601000</b>	1 pz	<b>366,00</b>
		1200 mm	<b>601200</b>	1 pz	<b>395,00</b>
		1500 mm	<b>601500</b>	1 pz	<b>440,00</b>
	Classic con flangia già piegata	700 mm	<b>600701</b>	1 pz	<b>324,00</b>
		800 mm	<b>600801</b>	1 pz	<b>333,00</b>
		900 mm	<b>600901</b>	1 pz	<b>341,00</b>
		1000 mm	<b>601001</b>	1 pz	<b>364,00</b>
		1200 mm	<b>601201</b>	1 pz	<b>408,00</b>
		1500 mm	<b>601501</b>	1 pz	<b>455,00</b>



**ATTENZIONE:** la canalina Classic non ha più la flangia pre-incisa per il montaggio a filo parete! Per l'installazione a filo utilizzare la canalina con flangia già piegata.

## Inserti lineari Classic piastrellabili in acciaio inox per canaline

Prodotto	Descrizione	Finitura	Dimensione	Codice	Conf.	€/pz
	"plate"	Lucida	700 mm	<b>600770</b>	1 pz	<b>151,00</b>
			800 mm	<b>600870</b>	1 pz	<b>156,00</b>
			900 mm	<b>600970</b>	1 pz	<b>163,00</b>
			1000 mm	<b>601070</b>	1 pz	<b>180,00</b>
			1200 mm	<b>601270</b>	1 pz	<b>220,00</b>
			1500 mm	<b>601570</b>	1 pz	<b>272,00</b>
	"plate II"	Lucida	700 mm	<b>600772</b>	1 pz	<b>191,00</b>
			800 mm	<b>600872</b>	1 pz	<b>197,00</b>
			900 mm	<b>600972</b>	1 pz	<b>209,00</b>
			1000 mm	<b>601072</b>	1 pz	<b>235,00</b>
			1200 mm	<b>601272</b>	1 pz	<b>282,00</b>
			1500 mm	<b>601572</b>	1 pz	<b>333,00</b>





## Cover lineari Classic in acciaio inox per canaline

Prodotto	Finitura	Dimensione	Codice	Conf.	€/pz
	Lucida	700 mm	<b>600710</b>	1 pz	<b>118,00</b>
		800 mm	<b>600810</b>	1 pz	<b>123,00</b>
		900 mm	<b>600910</b>	1 pz	<b>132,00</b>
		1000 mm	<b>601010</b>	1 pz	<b>149,00</b>
		1200 mm	<b>601210</b>	1 pz	<b>185,00</b>
	Spazzolata	1500 mm	<b>601510</b>	1 pz	<b>242,00</b>
		700 mm	<b>600711</b>	1 pz	<b>145,00</b>
		800 mm	<b>600811</b>	1 pz	<b>149,00</b>
		900 mm	<b>600911</b>	1 pz	<b>159,00</b>
		1000 mm	<b>601011</b>	1 pz	<b>175,00</b>
	Lucida	1200 mm	<b>601211</b>	1 pz	<b>224,00</b>
		1500 mm	<b>601511</b>	1 pz	<b>293,00</b>
		700 mm	<b>600730</b>	1 pz	<b>171,00</b>
		800 mm	<b>600830</b>	1 pz	<b>182,00</b>
		900 mm	<b>600930</b>	1 pz	<b>200,00</b>
	Spazzolata	1000 mm	<b>601030</b>	1 pz	<b>223,00</b>
		1200 mm	<b>601230</b>	1 pz	<b>259,00</b>
		1500 mm	<b>601530</b>	1 pz	<b>336,00</b>
		700 mm	<b>600731</b>	1 pz	<b>213,00</b>
		800 mm	<b>600831</b>	1 pz	<b>221,00</b>
	Lucida	900 mm	<b>600931</b>	1 pz	<b>235,00</b>
		1000 mm	<b>601031</b>	1 pz	<b>267,00</b>
		1200 mm	<b>601231</b>	1 pz	<b>317,00</b>
		1500 mm	<b>601531</b>	1 pz	<b>402,00</b>
		700 mm	<b>600782</b>	1 pz	<b>233,00</b>
	Spazzolata	800 mm	<b>600882</b>	1 pz	<b>242,00</b>
		900 mm	<b>600982</b>	1 pz	<b>254,00</b>
		1000 mm	<b>601082</b>	1 pz	<b>292,00</b>
		1200 mm	<b>601282</b>	1 pz	<b>347,00</b>
		1500 mm	<b>601582</b>	1 pz	<b>439,00</b>
Spazzolata	700 mm	<b>600783</b>	1 pz	<b>233,00</b>	
	800 mm	<b>600883</b>	1 pz	<b>242,00</b>	
	900 mm	<b>600983</b>	1 pz	<b>254,00</b>	
	1000 mm	<b>601083</b>	1 pz	<b>292,00</b>	
	1200 mm	<b>601283</b>	1 pz	<b>347,00</b>	
		1500 mm	<b>601583</b>	1 pz	<b>439,00</b>

# TECEdrainline

## Cover lineari Classic in acciaio inox per canaline

Prodotto	Finitura	Dimensione	Codice	Conf.	€/pz	
	Lucida	700 mm	<b>600750</b>	1 pz	<b>239,00</b>	
		800 mm	<b>600850</b>	1 pz	<b>247,00</b>	
		900 mm	<b>600950</b>	1 pz	<b>261,00</b>	
		1000 mm	<b>601050</b>	1 pz	<b>298,00</b>	
		1200 mm	<b>601250</b>	1 pz	<b>356,00</b>	
		1500 mm	<b>601550</b>	1 pz	<b>448,00</b>	
	Spazzolata	700 mm	<b>600751</b>	1 pz	<b>289,00</b>	
		800 mm	<b>600851</b>	1 pz	<b>298,00</b>	
		900 mm	<b>600951</b>	1 pz	<b>317,00</b>	
		1000 mm	<b>601051</b>	1 pz	<b>356,00</b>	
		1200 mm	<b>601251</b>	1 pz	<b>432,00</b>	
		1500 mm	<b>601551</b>	1 pz	<b>546,00</b>	
		Lucida	700 mm	<b>600760</b>	1 pz	<b>182,00</b>
			800 mm	<b>600860</b>	1 pz	<b>188,00</b>
900 mm			<b>600960</b>	1 pz	<b>210,00</b>	
1000 mm			<b>601060</b>	1 pz	<b>239,00</b>	
1200 mm			<b>601260</b>	1 pz	<b>282,00</b>	
1500 mm			<b>601560</b>	1 pz	<b>356,00</b>	
Spazzolata		700 mm	<b>600761</b>	1 pz	<b>221,00</b>	
		800 mm	<b>600861</b>	1 pz	<b>229,00</b>	
		900 mm	<b>600961</b>	1 pz	<b>247,00</b>	
		1000 mm	<b>601061</b>	1 pz	<b>289,00</b>	
		1200 mm	<b>601261</b>	1 pz	<b>336,00</b>	
		1500 mm	<b>601561</b>	1 pz	<b>432,00</b>	

## Canalina Stone in acciaio inox

Prodotto	Descrizione	Dimensione	Codice	Conf.	€/pz
	Stone (cover già integrata)	700 mm	<b>650700</b>	1 pz	<b>543,00</b>
		800 mm	<b>650800</b>	1 pz	<b>578,00</b>
		900 mm	<b>650900</b>	1 pz	<b>616,00</b>
		1000 mm	<b>651000</b>	1 pz	<b>659,00</b>
		1200 mm	<b>651200</b>	1 pz	<b>737,00</b>
		1500 mm	<b>651500*</b>	1 pz	<b>863,00</b>

\* Tempi di consegna su richiesta.

## Cover lineari Classic in cristallo per canaline

Prodotto	Finitura	Dimensione	Codice	Conf.	€/pz
 "glass"	Verde E.S.	700 mm	600790	1 pz	E.S. 361,00
		800 mm	600890	1 pz	E.S. 397,00
		900 mm	600990	1 pz	E.S. 448,00
		1000 mm	601090	1 pz	E.S. 496,00
		1200 mm	601290	1 pz	E.S. 595,00
		1500 mm	601590	1 pz	E.S. 743,00
	Bianco E.S.	700 mm	600791	1 pz	E.S. 361,00
		800 mm	600891	1 pz	E.S. 397,00
		900 mm	600991	1 pz	E.S. 448,00
		1000 mm	601091	1 pz	E.S. 496,00
		1200 mm	601291	1 pz	E.S. 595,00
	Nero E.S.	700 mm	600792	1 pz	E.S. 361,00
		800 mm	600892	1 pz	E.S. 397,00
		900 mm	600992	1 pz	E.S. 448,00
		1000 mm	601092	1 pz	E.S. 496,00
1200 mm		601292	1 pz	E.S. 595,00	
		1500 mm	601592	1 pz	E.S. 743,00

Cover lineari Classic in cristallo per canaline **NEW**

Prodotto	Finitura	Dimensione	Codice	Conf.	€/pz
 "glass"	Bianco NEW	700 mm	600793*	1 pz	NEW 335,00
		800 mm	600893*	1 pz	NEW 358,00
		900 mm	600993*	1 pz	NEW 408,00
		1000 mm	601093*	1 pz	NEW 443,00
		1200 mm	601293*	1 pz	NEW 641,00
		1500 mm	601593*	1 pz	NEW 701,00
	Nero NEW	700 mm	600794*	1 pz	NEW 335,00
		800 mm	600894*	1 pz	NEW 358,00
		900 mm	600994*	1 pz	NEW 408,00
		1000 mm	601094*	1 pz	NEW 443,00
		1200 mm	601294*	1 pz	NEW 641,00
		1500 mm	601594*	1 pz	NEW 701,00

\* Disponibilità prevista da Marzo 2023.

# TECEdrainline

## Canalina angolare in acciaio inox

Prodotto	Descrizione	Dimensione	Codice	Conf.	€/pz
	Canalina angolare con fascia sigillante	900 x 900 mm	<b>610900*</b>	1 pz	<b>654,00</b>
		1000 x 1000 mm	<b>611000*</b>	1 pz	<b>683,00</b>
		1200 x 1200 mm	<b>611200*</b>	1 pz	<b>748,00</b>







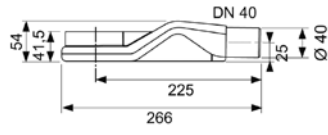

## Inserti design per canalina angolare

Prodotto	Descrizione	Finitura	Dimensione	Codice	Conf.	€/pz
	Design "plate"	Lucida	900 x 900 mm	<b>610970*</b>	1 pz	<b>367,00</b>
			1000 x 1000 mm	<b>611070*</b>	1 pz	<b>405,00</b>
			1200 x 1200 mm	<b>611270*</b>	1 pz	<b>479,00</b>
	Design "steel II"	Lucida	900 x 900 mm	<b>610982*</b>	1 pz	<b>495,00</b>
			1000 x 1000 mm	<b>611082*</b>	1 pz	<b>546,00</b>
			1200 x 1200 mm	<b>611282*</b>	1 pz	<b>639,00</b>
	Design "basic"	Lucida	900 x 900 mm	<b>610910*</b>	1 pz	<b>244,00</b>
			1000 x 1000 mm	<b>611010*</b>	1 pz	<b>272,00</b>
			1200 x 1200 mm	<b>611210*</b>	1 pz	<b>329,00</b>

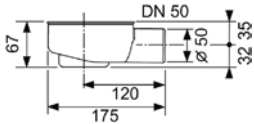
\* Tempi di consegna su richiesta.

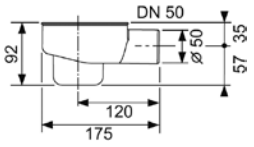

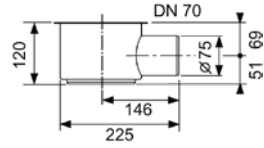

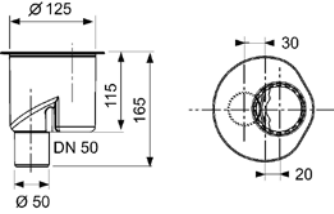



Pozzetti di drenaggio per canaline

Prodotto	Descrizione	Scarico	Codice	Conf.	€/pz
 	"ultrapiatto"	Laterale DN 40	650004	1 pz	51,00
 	"piatto"	Laterale DN 50	650000	1 pz	48,00
 	"normale"	Laterale DN 50	650001	1 pz	49,00
 	"maxi"	Laterale DN 70	650002	1 pz	82,00
 	"verticale"	Verticale DN 50	650003	1 pz	124,00

# TECEdrainline

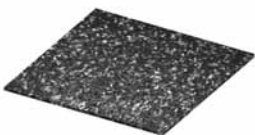
## Accessori per canaline

Prodotto	Descrizione	Dimensioni	Codice	Conf.	€/pz-m
	Set piedini di regolazione con base insonorizzante	94-142 mm	<b>660003</b>	1 set	<b>31,00</b>
		139-187 mm	<b>660004</b>	1 set	<b>37,00</b>
	Setaccio per capelli		<b>660005</b>	1 pz	<b>20,00</b>
	Sifone a membrana per pozzetti TECEdrainline	"ultrapiatto"	<b>660015</b>	1 pz	<b>12,00</b>
		"piatto"	<b>660016</b>	1 pz	<b>12,00</b>
		"normale"	<b>660018</b>	1 pz	<b>12,00</b>
		"maxi" e "verticale"	<b>660017</b>	1 pz	<b>16,00</b>
	Set antincendio FireStop EI 120 DN 50 per pozzetto "verticale"		<b>660006</b>	1 pz	<b>208,00</b>
	Fascia sigillante Seal System per canaline TECEdrainline		<b>660019</b>	3,9 m	<b>33,00/m</b>
	Materassino fonoassorbente Drainbase	1,25m x 1,25m x 6mm	<b>660001</b>	1 pz	<b>83,00</b>
	Materassino fonoassorbente Drainbase (rotolo)	8m x 1,25m x 6mm	<b>660002</b>	8 m	<b>66,00/m</b>

# TECEdrainline

Ricambi

TECEdrainline Classic canaline lineari e con flangia già piegata

Nr.	Descrizione	Codice	Conf.	€/pz
1	Guarnizione di tenuta	668012	1 pz	4,90
2	Guarnizione di tenuta tra pozzetto e canalina, fino al 2015	668013	1 pz	12,70

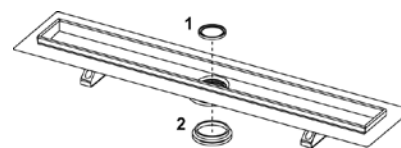

TECEdrainline Stone canalina lineare

Nr.	Descrizione	Codice	Conf.	€/pz
1	Guarnizione di tenuta	668012	1 pz	4,90
2	Guarnizione di tenuta tra pozzetto e canalina (fino al 2015)	668013	1 pz	12,70
3	Gancio per rimuovere la griglia	668014	1 pz	3,80
4	Distanziatore in gomma	668016	10 pz	1,50
5	Inserto da rivestire per Stone da 700 mm	668026	1 pz	210,00
	Inserto da rivestire per Stone da 800 mm	668027	1 pz	233,00
	Inserto da rivestire per Stone da 900 mm	668028	1 pz	256,00
	Inserto da rivestire per Stone da 1000 mm	668029	1 pz	282,00
	Inserto da rivestire per Stone da 1200 mm	668030	1 pz	332,00
	Inserto da rivestire per Stone da 1500 mm	668031	1 pz	409,00

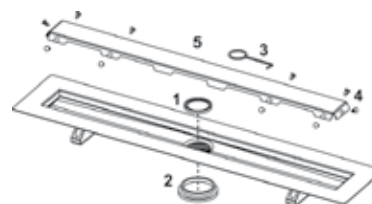

# TECEdrainline

Ricambi

TECEdrainline cover lineari Classic in acciaio inox e in cristallo

Nr.	Descrizione	Codice	Conf.	€/pz
1	Gancio per rimuovere la griglia	668014	1 pz	3,80
2	Distanziatore in gomma	668016	10 pz	1,50

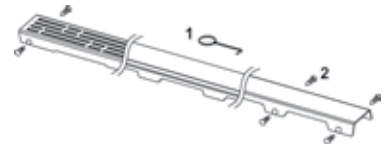

TECEdrainline inserto lineare Classic piastrellabile "plate II"

Nr.	Descrizione	Codice	Conf.	€/pz
1	Gancio per rimuovere la griglia	668014	1 pz	3,80
2	Distanziatore in gomma	668016	10 pz	1,50

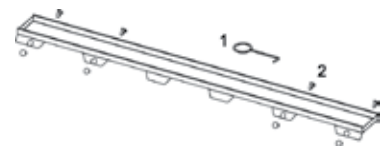

TECEdrainline inserto lineare Classic piastrellabile "plate"

Nr.	Descrizione	Codice	Conf.	€/pz
1	Gancio per rimuovere la griglia	668014	1 pz	3,80
2	Piedino in acciaio inox (prodotti fino ad Agosto 2007)	668024	1 pz	26,00
3	Piedino in materiale plastico grigio (prodotti a partire da Agosto 2007)	668020	1 pz	0,90

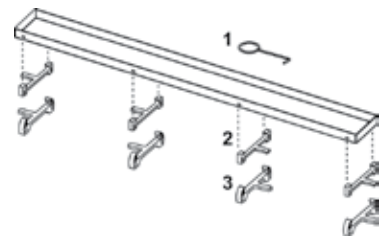

Canalina angolare TECEdrenaline in acciaio inox

Nr.	Descrizione	Codice	Conf.	€/pz
1	Guarnizione di tenuta per sifone	668012	1 pz	4,90
2	Guarnizione di tenuta tra pozzetto e canalina, fino al 2015	668013	1 pz	12,70

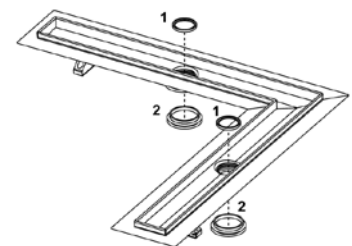



## TECEdrainline pozzetto di drenaggio "ultrapiatto"

Nr.	Descrizione	Codice	Conf.	€/pz
1	Sifone a bicchiere (H = 25 mm) per pozzetto ultrapiatto	668025	1 pz	2,50
2	Membrana di giunzione tra canalina e pozzetto con ganci, a partire dal 2015	668032	1 pz	4,60

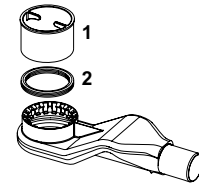

## TECEdrainline pozzetto di drenaggio "piatto"

Nr.	Descrizione	Codice	Conf.	€/pz
1	Sifone a bicchiere (H = 49 mm) per pozzetto piatto	668010	1 pz	8,10
2	Membrana di giunzione tra canalina e pozzetto con ganci, a partire dal 2015	668032	1 pz	4,60

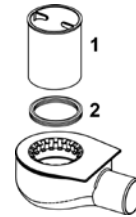

## TECEdrainline pozzetto di drenaggio "normale"

Nr.	Descrizione	Codice	Conf.	€/pz
1	Sifone a bicchiere (H = 74 mm) per pozzetto normale	668011	1 pz	8,10
2	Membrana di giunzione tra canalina e pozzetto con ganci, a partire dal 2015	668032	1 pz	4,60

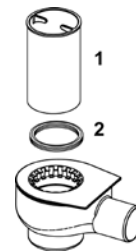

## TECEdrainline pozzetto di drenaggio "maxi" e "verticale"

Nr.	Descrizione	Codice	Conf.	€/pz
1	Sifone a bicchiere (H = 94 mm) per pozzetto maxi e verticale	668019	1 pz	8,20
2	Membrana di giunzione tra canalina e pozzetto con ganci, a partire dal 2015	668032	1 pz	4,60

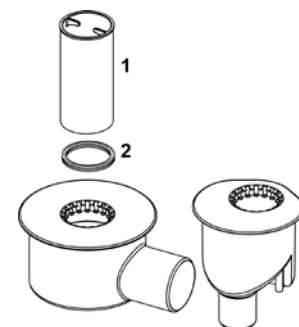

# TECEdrainprofile

## Profilo doccia in acciaio inox

Prodotto	Finitura	Dimensione	Codice	Conf.	€/pz
 <p>Profilo doccia</p>	Spazzolato	800 mm	<b>670800</b>	1 pz	<b>260,00</b>
		900 mm	<b>670900</b>	1 pz	<b>265,00</b>
		1000 mm	<b>671000</b>	1 pz	<b>270,00</b>
		1200 mm	<b>671200</b>	1 pz	<b>297,00</b>
		1600 mm	<b>671600</b>	1 pz	<b>503,00</b>
	Lucida	800 mm	<b>670810</b>	1 pz	<b>314,00</b>
		900 mm	<b>670910</b>	1 pz	<b>324,00</b>
		1000 mm	<b>671010</b>	1 pz	<b>336,00</b>
		1200 mm	<b>671210</b>	1 pz	<b>370,00</b>

## Profilo doccia in acciaio inox con superficie in PVD colorato

Prodotto	Colore	Finitura	Dimensione	Codice	Conf.	€/pz
 <p>Profilo doccia adatto per hansgrohe/AXOR</p>	Black Chrome	Spazzolato	800 mm	<b>670801</b>	1 pz	<b>624,00</b>
			900 mm	<b>670901</b>	1 pz	<b>628,00</b>
			1000 mm	<b>671001</b>	1 pz	<b>634,00</b>
			1200 mm	<b>671201</b>	1 pz	<b>659,00</b>
		Lucida	800 mm	<b>670811</b>	1 pz	<b>E.S. 667,00</b>
			900 mm	<b>670911</b>	1 pz	<b>E.S. 675,00</b>
			1000 mm	<b>671011</b>	1 pz	<b>E.S. 720,00</b>
			1200 mm	<b>671211</b>	1 pz	<b>E.S. 719,00</b>
	Gold Optic	Spazzolato	800 mm	<b>670802</b>	1 pz	<b>567,00</b>
			900 mm	<b>670902</b>	1 pz	<b>572,00</b>
			1000 mm	<b>671002</b>	1 pz	<b>579,00</b>
			1200 mm	<b>671202</b>	1 pz	<b>604,00</b>
		Lucida	800 mm	<b>670812</b>	1 pz	<b>613,00</b>
			900 mm	<b>670912</b>	1 pz	<b>622,00</b>
			1000 mm	<b>671012</b>	1 pz	<b>633,00</b>
			1200 mm	<b>671212</b>	1 pz	<b>665,00</b>
	Red Gold	Spazzolato	800 mm	<b>670803</b>	1 pz	<b>596,00</b>
			900 mm	<b>670903</b>	1 pz	<b>599,00</b>
			1000 mm	<b>671003</b>	1 pz	<b>606,00</b>
			1200 mm	<b>671203</b>	1 pz	<b>632,00</b>
Lucida		800 mm	<b>670813</b>	1 pz	<b>E.S. 640,00</b>	
		900 mm	<b>670913</b>	1 pz	<b>E.S. 649,00</b>	
		1000 mm	<b>671013</b>	1 pz	<b>E.S. 660,00</b>	
		1200 mm	<b>671213</b>	1 pz	<b>E.S. 693,00</b>	

## Profilo doccia in acciaio inox con superficie PVD nera

Prodotto	Finitura	Dimensione	Codice	Conf.	€/pz
	Spazzolato	800 mm	<b>670821</b>	1 pz	<b>630,00</b>
		900 mm	<b>670921</b>	1 pz	<b>637,00</b>
		1000 mm	<b>671021</b>	1 pz	<b>646,00</b>
		1200 mm	<b>671221</b>	1 pz	<b>741,00</b>
		1600 mm	<b>NEW 671621*</b>	1 pz	<b>su richiesta</b>

## Pozzetti di drenaggio per profilo doccia

Prodotto	Descrizione	Scarico	Codice	Conf.	€/pz
	“piatto”	Laterale DN 40	<b>673001</b>	1 pz	<b>290,00</b>
	“standard”	Laterale DN 50	<b>673002</b>	1 pz	<b>290,00</b>

## Accessori per profili doccia

Prodotto	Descrizione	Dimensioni	Codice	Conf.	€/pz-m
	Set piedini di montaggio		<b>674000</b>	1 set	<b>10,00</b>
	Staffe per il montaggio a parete e a pavimento		<b>674001</b>	1 set	<b>34,00</b>
	Setaccio per capelli in acciaio inox		<b>674002</b>	1 set	<b>64,00</b>
	Set antincendio FireStop EI 120 DN 50 per pozzetto “verticale”		<b>660006</b>	1 pz	<b>208,00</b>
	Materassino fonoassorbente Drainbase	1,25m x 1,25m x 6mm	<b>660001</b>	1 pz	<b>83,00</b>
	Materassino fonoassorbente Drainbase (rotolo)	8m x 1,25m x 6mm	<b>660002</b>	8 m	<b>66,00/m</b>

\* Disponibilità prevista da Giugno 2023

# TECEdrainprofile

Ricambi

TECEdrainprofile profilo doccia

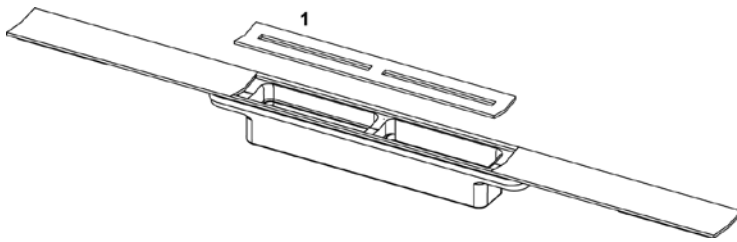

Nr.	Descrizione	Codice	Conf.	€/pz
1	Cover del pozzetto in acciaio inox spazzolata	675000	1 pz	61,00
	Cover del pozzetto in acciaio inox lucido	675001	1 pz	70,00

TECEdrainprofile profilo doccia con superficie in PVD colorato

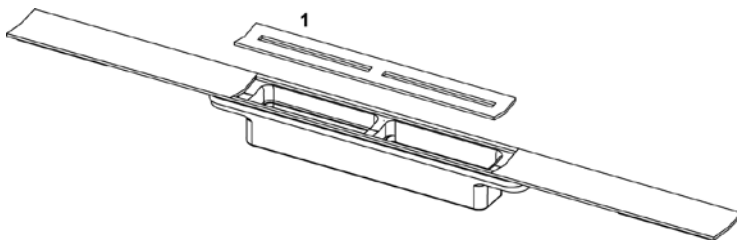

Nr.	Descrizione	Codice	Conf.	€/pz
1	Cover del pozzetto in acciaio inox, Black Chrome spazzolato	675010	1 pz	154,00
	Cover del pozzetto in acciaio inox, Black Chrome lucido	675011	1 pz	154,00
	Cover del pozzetto in acciaio inox, Gold Optic spazzolato	675012	1 pz	154,00
	Cover del pozzetto in acciaio inox, Gold Optic lucido	675013	1 pz	154,00
	Cover del pozzetto in acciaio inox, Red Gold spazzolato	675014	1 pz	154,00
	Cover del pozzetto in acciaio inox, Red Gold lucido	675015	1 pz	154,00

TECEdrainprofile profilo doccia con superficie in PVD nera

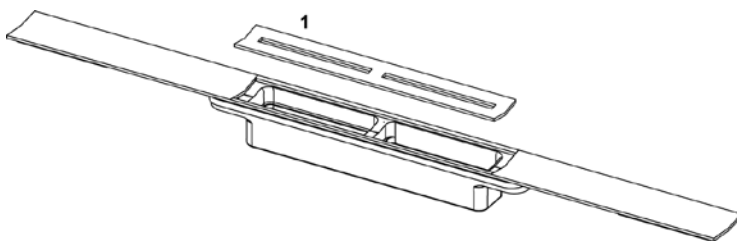

Nr.	Descrizione	Codice	Conf.	€/pz
1	Cover in acciaio inox PVD nero spazzolata per dim. 800-1000 mm	675019	1 pz	180,00
	Cover in acciaio inox PVD nero spazzolata per dim. 1200 mm	675020	1 pz	180,00



## TECEdrainprofile

Ricambi

### TECEdrainprofile pozzetto di drenaggio "piatto"

Nr.	Descrizione	Codice	Conf.	€/pz
1	Collare di tenuta Seal System con aggancio a click	675005	1 pz	62,00
2	Sifone antiodore per pozzetto "piatto"	675006	1 pz	30,00
3	Fascia fonoassorbente per pozzetto	675004	1 pz	21,00
4	Gancio di rimozione per sifone cattura odore	675009	1 pz	8,00
5	Cover protettiva pozzetto, incl. viti di fissaggio	675016	1 pz	48,00

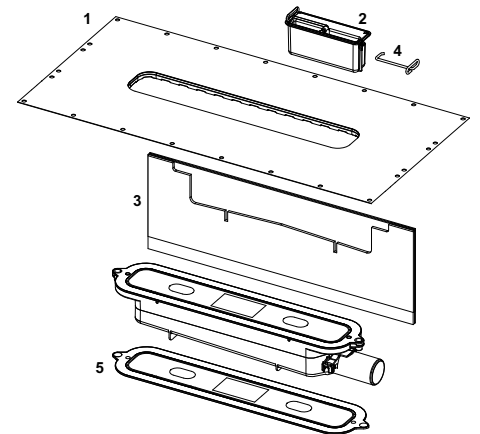

### TECEdrainprofile pozzetto di drenaggio "standard"

Nr.	Descrizione	Codice	Conf.	€/pz
1	Collare di tenuta Seal System con aggancio a click	675005	1 pz	62,00
2	Sifone antiodore per pozzetto "standard"	675008	1 pz	47,00
3	Fascia fonoassorbente per pozzetto	675004	1 pz	21,00
4	Gancio di rimozione per sifone cattura odore	675009	1 pz	8,00
5	Cover protettiva pozzetto, incl. viti di fissaggio	675016	1 pz	48,00

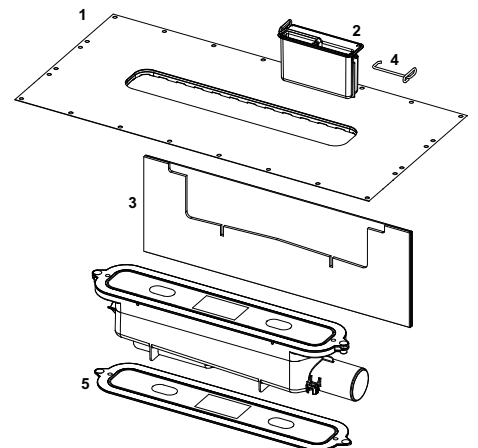





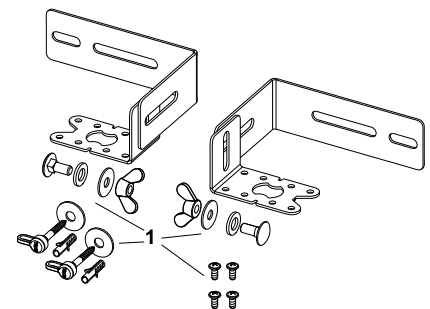





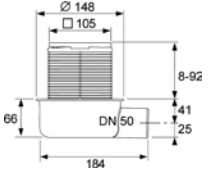

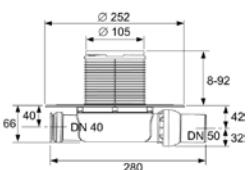
### TECEdrainprofile staffa per montaggio a parete e pavimento

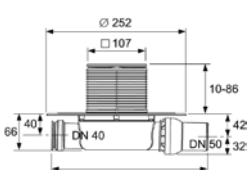
Nr.	Descrizione	Codice	Conf.	€/pz
1	Set ricambi (viti) per staffe di montaggio a parete e pavimento per pozzetti	675017	1 pz	10,00

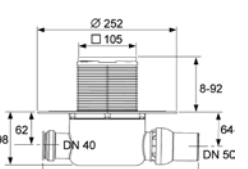

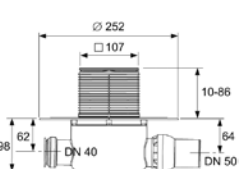

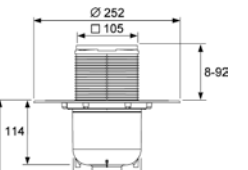

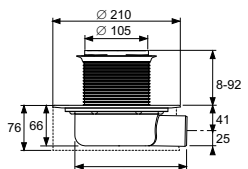



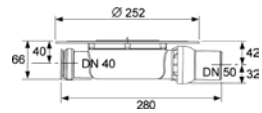

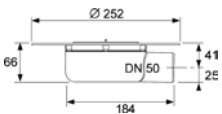

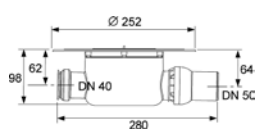

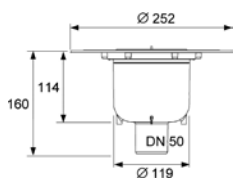
# TECEdrainpoint S

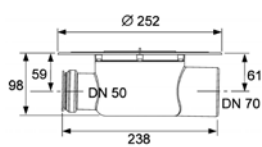
## Set di drenaggio

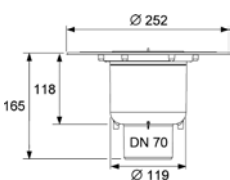

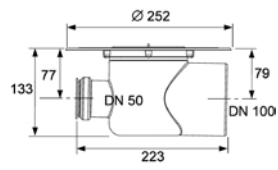

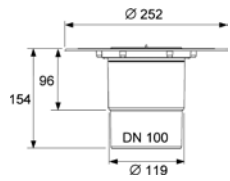

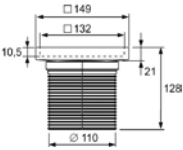
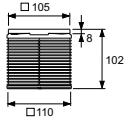
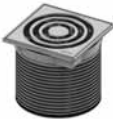
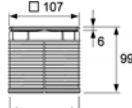

Prodotto	Descrizione	Scarico	Codice	Conf.	€/pz
 	<b>Set orizzontale "ultrapiatto" TECEdrainpoint S 50</b>	Laterale DN 50	<b>3601050</b>	1 pz	<b>45,50</b>
 	<b>Set orizzontale "ultrapiatto" TECEdrainpoint S 110 con flangia universale Seal System</b>	Laterale DN 50	<b>3601100</b>	1 pz	<b>54,50</b>
 	<b>Set orizzontale "ultrapiatto" TECEdrainpoint S 112 con flangia universale Seal System e portagriglia in acciaio inox</b>	Laterale DN 50	<b>3601102</b>	1 pz	<b>66,00</b>
 	<b>Set orizzontale "standard" TECEdrainpoint S 120 con flangia universale Seal System</b>	Laterale DN 50	<b>3601200</b>	1 pz	<b>65,00</b>
 	<b>Set orizzontale "standard" TECEdrainpoint S 122 con flangia universale Seal System e portagriglia in acciaio inox</b>	Laterale DN 50	<b>3601202</b>	1 pz	<b>58,50</b>
 	<b>Set verticale TECEdrainpoint S 130 con flangia universale Seal System</b>	Verticale DN 50	<b>3601300</b>	1 pz	<b>60,00</b>
 	<b>Set orizzontale "ultrapiatto" con manicotto Seal System premontato TECEdrainpoint S 114</b>	Laterale DN 50	<b>3601104</b>	1 pz	<b>119,00</b>

Pozzetti di drenaggio

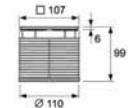
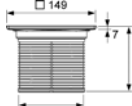
Prodotto	Descrizione	Scarico	Codice	Conf.	€/pz
 	Pozzetto "ultrapiatto" con flangia universale Seal System	Laterale DN 50	3601400	1 pz	36,00
 	Pozzetto terrazzi con flangia universale Seal System	Laterale DN 50	3601401	1 pz	30,00
 	Pozzetto "standard" con flangia universale Seal System	Laterale DN 50	3601500	1 pz	37,00
 	Pozzetto verticale con flangia universale Seal System	Verticale DN 50	3601600	1 pz	33,00
 	Pozzetto orizzontale con flangia universale Seal System	Laterale DN 70	3603500	1 pz	33,00
 	Pozzetto verticale con flangia universale Seal System	Verticale DN 70	3603600	1 pz	62,00
 	Pozzetto orizzontale con flangia universale Seal System	Laterale DN 100	3607500	1 pz	38,50
 	Pozzetto verticale con flangia universale Seal System	Verticale DN 100	3607600	1 pz	32,50



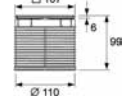

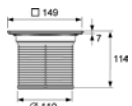
# TECEdrainpoint S

## Prolunghe per pozzetti di drenaggio

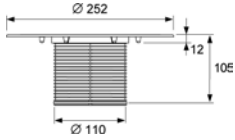

Prodotto	Descrizione	Dimensioni	Codice	Conf.	€/pz
	 Inseto piastrellabile "stone" in acciaio inox	100 x 100 mm	<b>3660016</b>	1 pz	<b>43,50</b>
	 Portagriglia piastrellabile "plate" in acciaio inox	150 x 150 mm	<b>3660011</b>	1 pz	<b>61,00</b>
	 Portagriglia in plastica, con griglia in acciaio inox	100 x 100 mm	<b>3660001</b>	1 pz	<b>27,00</b>
	 Portagriglia in plastica, con griglia in acciaio inox	150 x 150 mm	<b>3660003</b>	1 pz	<b>30,50</b>
	 Portagriglia in acciaio inox con griglia in acciaio inox	100 x 100 mm	<b>3660002</b>	1 pz	<b>48,50</b>
	 Portagriglia in acciaio inox con griglia in acciaio inox	150 x 150 mm	<b>3660004</b>	1 pz	<b>54,00</b>
	 Portagriglia in acciaio inox con griglia con fissaggio a vite	100 x 100 mm	<b>3660009</b>	1 pz	<b>35,00</b>
	 Portagriglia in acciaio inox con griglia con fissaggio a vite	150 x 150 mm	<b>3660010</b>	1 pz	<b>57,00</b>
	 Portagriglia in plastica con griglia in acciaio inox e manicotto Seal System premontato	100 x 100 mm	<b>3660020</b>	1 pz	<b>79,00</b>
	 Portagriglia in plastica con griglia in acciaio inox e manicotto Seal System premontato	150 x 150 mm	<b>3660021</b>	1 pz	<b>96,00</b>
	 Portagriglia in acciaio inox con griglia "quadratum"	100 x 100 mm	<b>3660007</b>	1 pz	<b>102,00</b>
	 Portagriglia in acciaio inox con griglia "quadratum"	150 x 150 mm	<b>3660008</b>	1 pz	<b>151,00</b>

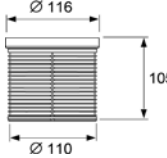

Prolunghe per pozzetti di drenaggio



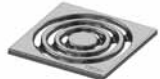
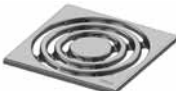
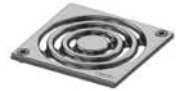
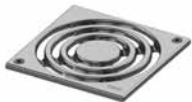

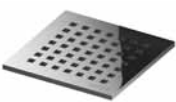

Prodotto	Descrizione	Dimensioni	Codice	Conf.	€/pz
	Elemento di prolunga con flangia universale Seal System		3660005	1 pz	20,00
	Espansione prolunga		3660006	1 pz	12,50
	Portagriglia in plastica, senza griglia	100 x 100 mm	3660018	1 pz	12,00
		150 x 150 mm	3660019	1 pz	14,50

Griglie per pozzetti di drenaggio

Prodotto	Descrizione	Dimensioni	Codice	Conf.	€/pz
	Griglia in acciaio inox	100 x 100 mm	3665002	1 pz	16,50
		150 x 150 mm	3665003	1 pz	22,50
	Griglia in acciaio inox con viti di fissaggio	100 x 100 mm	3665000	1 pz	20,00
		150 x 150 mm	3665001	1 pz	25,00
	Griglia "quadratum" in acciaio inox	100 x 100 mm	3665006	1 pz	92,00
		150 x 150 mm	3665009	1 pz	134,00

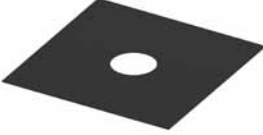
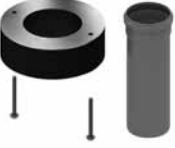
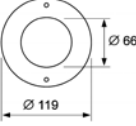
# TECEdrainpoint S

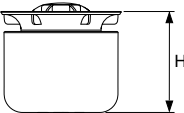
## Accessori per pozzetti di drenaggio

Prodotto	Descrizione	Dimensioni	Codice	Conf.	€/pz-m
	 <b>Guaina di tenuta Seal System per impermeabilizzazioni composite</b>	□ 480	<b>3690004</b>	1 pz	<b>20,00</b>
	<b>Set controflangia in acciaio inox</b>		<b>3690003</b>	1 pz	<b>38,00</b>
	 <b>Guaina di tenuta in EPDM per impermeabilizzazioni con controflangia</b>	□ 500	<b>3690006</b>	1 pz	<b>44,00</b>
	 <b>Set antincendio FireStop EI 120 DN 50 per pozzetto "verticale"</b>	∅ 66 ∅ 119	<b>3690050</b>	1 pz	<b>157,00</b>
	<b>Set piedini di montaggio</b>		<b>3690007</b>	1 pz	<b>19,00</b>
	<b>Setaccio per capelli</b>		<b>3690005</b>	1 pz	<b>9,00</b>
	 <b>Tappo antiodore con membrana</b>	DN 50 ultrapiatto H 50 mm	<b>3695002</b>	1 pz	<b>12,00</b>
		DN 50 standard e verticale e DN 70 H 83 mm	<b>3695005</b>	1 pz	<b>13,00</b>
		DN 100 H 117 mm	<b>3695006</b>	1 pz	<b>12,50</b>
	<b>Tappo antiodori</b>		<b>3695007</b>	1 pz.	<b>38,00</b>
	<b>Materassino fonoassorbente Drainbase</b>	1,25m x 1,25m x 6mm	<b>660001</b>	1pz	<b>83,00</b>
	<b>Materassino fonoassorbente (rotolo) Drainbase</b>	8m x 1,25m x 6mm	<b>660002</b>	8m	<b>66,00/m</b>

# TECEdrainpoint S

Ricambi

TECEdrainpoint S set di drenaggio: 3601050, 3601100, 3601102.

Nr.	Descrizione	Codice	Conf.	€/pz
1	Tappo antiodore ultrapiatto in PP per pozzetti di drenaggio orizzontali DN 50 ultrapiatti, altezza 50 mm	3695000	1 pz	10,00
2	O-ring per prolunga da 110 mm	3695003	1 pz	4,50

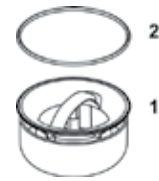

TECEdrainpoint S set di drenaggio: 3601200, 3601202, 3601300.

Nr.	Descrizione	Codice	Conf.	€/pz
1	Tappo antiodore standard in PP per pozzetti di drenaggio verticali e orizzontali DN 50 normali e DN 70, altezza 83 mm	3695001	1 pz	10,00
2	O-ring per prolunga da 110 mm	3695003	1 pz	4,50

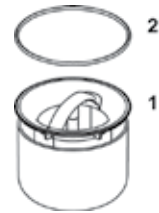

TECEdrainpoint S set di drenaggio: 3601400, 3601401.

Nr.	Descrizione	Codice	Conf.	€/pz
1	Tappo antiodore ultrapiatto in PP per pozzetti di drenaggio orizzontali DN 50 ultrapiatti, altezza 50 mm	3695000	1 pz	10,00



TECEdrainpoint S set di drenaggio: 3601500, 3601600, 3603500, 3603600.

Nr.	Descrizione	Codice	Conf.	€/pz
1	Tappo antiodore standard in PP per pozzetti di drenaggio verticali e orizzontali DN 50 normali e DN 70, altezza 83 mm	3695001	1 pz	10,00



TECEdrainpoint S set di drenaggio: 3607500, 3607600.

Nr.	Descrizione	Codice	Conf.	€/pz
1	Tappo antiodore DN 100, altezza 117 mm	3695004	1 pz	14,50

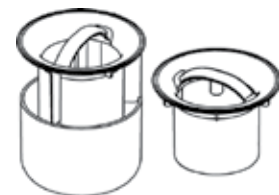

TECEdrainpoint S inserto piastrellabile "Stone" in acciaio inox, 100 mm

Nr.	Descrizione	Codice	Conf.	€/pz
1	Distanziatori in gomma	668016	10 pz	1,50







TECEdrainpoint S portagriglia: 3660011, 3660001, 3660002, 3660009, 3660003, 3660004, 3660010, 3660007, 3660008, 3660005, 3660006, 3660019.

Descrizione	Codice	Conf.	€/pz
O-ring per prolunga da 110 mm	3695003	1 pz	4,50

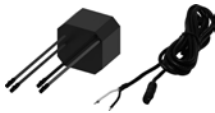

## TECE placche WC

TECElux Mini placca WC\* (solo per cassette da 13 cm)

Prodotto	Descrizione	Colore	Codice	Conf.	€/pz
	<b>Placca elettronica a doppi tasti "touch"</b> L.220 x A.150 x P.8 mm	Cristallo bianco	<b>9240960</b>	1 pz	<b>507,00</b>
		Cristallo nero	<b>9240961</b>	1 pz	<b>507,00</b>
 (minimo 15mm intonaco+rivestimento)					
	<b>Trasformatore con cavo di alimentazione</b>		<b>9810012</b>	1 pz	<b>142,00</b>
	<b>Protezione antifurto</b>		<b>9820354</b>	1 pz	<b>14,90</b>
	<b>Telecomando per programmazione funzioni</b>		<b>9240971</b>	1 pz	<b>61,00</b>

\* Installazione non possibile su cassette Uni con altezza di montaggio inferiore ad 1 metro.

TECEsquare II metallo placca WC

Prodotto	Descrizione	Colore	Codice	Conf.	€/pz
 <p>(spessore minimo di 30 mm rivestimento intonaco+piastrella)</p>	<p><b>Placca a doppi tasti</b> L.220 x A.150 x P.3 mm</p>	Acciaio spazzolato	<b>9240830</b>	1 pz	<b>406,00</b>
		Acciaio cromato luc.	<b>9240831</b>	1 pz	<b>435,00</b>
		Acciaio bianco luc.	<b>9240832</b>	1 pz	<b>406,00</b>
		Acciaio bianco opaco	<b>9240834</b>	1 pz	<b>435,80</b>
		Acciaio nero opaco	<b>9240833</b>	1 pz	<b>435,80</b>
		Acciaio eff. ruggine	<b>9240845*</b>	1 pz	<b>NEW</b> <b>787,00</b>

\* Disponibilità prevista da Marzo 2023

TECEsquare II metallo placca WC con finitura in PVD colorato

Prodotto	Descrizione	Colore	Finitura	Codice	Conf.	€/pz
 <p>(spessore minimo di 30 mm rivestimento intonaco+piastrella)</p>	<p><b>Placca a doppi tasti adatta per hansgrohe/AXOR</b> L.220 x A.150 x P.3 mm</p>	<b>Black Chrome</b>	Spazzolato	<b>9240836</b>	1 pz	<b>E.S.</b> <b>522,00</b>
			Spazzolato anti-impronta	<b>9240846*</b>	1 pz	<b>NEW</b> <b>607,00</b>
			Lucido	<b>9240837</b>	1 pz	<b>E.S.</b> <b>532,00</b>
		<b>Gold Optic</b>	Spazzolato	<b>9240838</b>	1 pz	<b>E.S.</b> <b>457,00</b>
			Spazzolato anti-impronta	<b>9240847*</b>	1 pz	<b>NEW</b> <b>543,00</b>
			Lucido	<b>9240839</b>	1 pz	<b>463,00</b>
		<b>Red Gold</b>	Spazzolato	<b>9240840</b>	1 pz	<b>E.S.</b> <b>478,00</b>
			Spazzolato anti-impronta	<b>9240848*</b>	1 pz	<b>NEW</b> <b>562,00</b>
			Lucido	<b>9240841</b>	1 pz	<b>E.S.</b> <b>487,00</b>
		<b>Nichel</b>	Spazzolato anti-impronta	<b>9240843*</b>	1 pz	<b>NEW</b> <b>561,00</b>

\* Disponibilità prevista da Marzo 2023

## TECE placche WC

### TECESquare cristallo placca WC

Prodotto	Descrizione	Colore	Codice	Conf.	€/pz
	<b>Placca a doppi tasti</b> L.220 x A.150 x P.11 mm	Bianco - Bianchi	<b>9240800</b>	1 pz	<b>268,00</b>
		Bianco - Acc. satinato	<b>9240801</b>	1 pz	<b>341,00</b>
		Bianco - Cromati	<b>9240802</b>	1 pz	<b>272,00</b>
		Verde - Bianchi	<b>9240803</b>	1 pz	<b>E.S.</b> 309,00
		Verde - Acc. satinato	<b>9240804</b>	1 pz	<b>E.S.</b> 392,00
		Verde - Cromati	<b>9240805</b>	1 pz	<b>E.S.</b> 346,00
		Nero - Acc. satinato	<b>9240806</b>	1 pz	<b>340,00</b>
		Nero - Cromati	<b>9240807</b>	1 pz	<b>269,00</b>
		Nero - Oro	<b>9240808</b>	1 pz	<b>E.S.</b> 547,00
		Nero - Neri	<b>9240809</b>	1 pz	<b>269,00</b>

### TECESquare cristallo placca WC

**NEW**

Prodotto	Descrizione	Colore	Codice	Conf.	€/pz
 <p>(spessore minimo di 30 mm rivestimento intonaco+piastrella)</p>	<b>Placca a doppi tasti</b> L.220 x A.150 x P.7 mm	Cristallo bianco satinato	<b>9240824*</b>	1 pz	<b>NEW</b> 322,00
		Cristallo nero satinato	<b>9240825*</b>	1 pz	<b>NEW</b> 322,00
		Cristallo grigio satinato	<b>9240826*</b>	1 pz	<b>NEW</b> 322,00
		Cristallo beige eff. sabbia satinato	<b>9240827*</b>	1 pz	<b>NEW</b> 322,00

\* Disponibilità prevista da Marzo 2023

### TECEvelvet placca WC

Prodotto	Descrizione	Colore	Codice	Conf.	€/pz
 <p>(spessore minimo di 23 mm rivestimento intonaco+piastrella)</p>	<b>Placca a doppi tasti</b> L.220 x A.150 x P.5 mm  In FENIX® by Arpa Industriale	Bianco Kos	<b>9240735</b>	1 pz	<b>336,00</b>
		Nero Ingo	<b>9240732</b>	1 pz	<b>336,00</b>
		Castoro Ottawa	<b>9240730</b>	1 pz	<b>336,00</b>
		Beige Arizona	<b>9240733</b>	1 pz	<b>336,00</b>
		Grigio Londra	<b>9240731</b>	1 pz	<b>336,00</b>
		Grigio Efeso	<b>9240734</b>	1 pz	<b>336,00</b>

## TECEloop personalizzabile placca WC

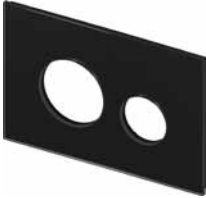
Prodotto	Descrizione	Colore	Codice	Conf.	€/pz
	Pulsantiera a doppi tasti	Bianchi	<b>9240663</b>	1 pz	<b>54,00</b>
		Bianchi Antibat	<b>9240664</b>	1 pz	<b>79,00</b>
		Satinati	<b>9240665</b>	1 pz	<b>97,00</b>
		Cromati	<b>9240666</b>	1 pz	<b>103,00</b>
		Neri	<b>9240667</b>	1 pz	<b>89,00</b>
		Oro	<b>9240668</b>	1 pz	<b>416,00</b>
		Acciaio satinato	<b>9240669</b>	1 pz	<b>160,00</b>
		Bianco opaco	<b>9240618</b>	1 pz	<b>94,00</b>
		Nero opaco	<b>9240619</b>	1 pz	<b>94,00</b>
			Cover L.220 x A.150 x P.11 mm	Bianco	<b>9240671</b>
Nero Alape e Emco	<b>9240674</b>			1 pz	<b>184,00</b>
Marrone caffè	<b>9240678</b>			1 pz	<b>184,00</b>
Rosso rubino Alape	<b>9240679</b>			1 pz	<b>184,00</b>
Blu notte	<b>9240615</b>			1pz	<b>184,00</b>
Titanio	<b>9240616</b>			1pz	<b>184,00</b>
Beige chiaro	<b>9240617</b>			1pz	<b>184,00</b>
Ardesia	<b>9240675*</b>			1 pz	<b>422,00</b>
Legno di rovere	<b>9240612*</b>			1pz	<b>422,00</b>
Marmo bianco	<b>9240613*</b>			1pz	<b>422,00</b>
Cemento chiaro	<b>9240614*</b>			1pz	<b>422,00</b>

## TECEloop cristallo placca WC

Prodotto	Descrizione	Colore	Codice	Conf.	€/pz
	Placca a doppi tasti L.220 x A.150 x P.11 mm	Bianco - Bianchi	<b>9240650</b>	1 pz	<b>199,00</b>
		Bianco - Satinati	<b>9240659</b>	1 pz	<b>204,00</b>
		Bianco - Cromati	<b>9240660</b>	1 pz	<b>218,00</b>
		Nero - Bianchi	<b>9240654</b>	1 pz	<b>225,00</b>
		Nero - Satinati	<b>9240655</b>	1 pz	<b>236,00</b>
		Nero - Cromati	<b>9240656</b>	1 pz	<b>236,00</b>
		Nero - Neri	<b>9240657</b>	1 pz	<b>271,00</b>
		Nero - Oro	<b>9240658</b>	1 pz	<b>E.S. 472,00</b>

\* Prodotto naturale, può differire dai campioni espositivi

## TECE placche WC

### TECEloop plastica placca WC

Prodotto	Descrizione	Colore	Codice	Conf.	€/pz
 <p><b>Placca a doppi tasti</b> L.220 x A.150 x P.5 mm</p> <p> (minimo 23mm intonaco+rivestimento)</p>		Bianco	<b>9240920</b>	1 pz	<b>63,00</b>
		Cromato lucido	<b>9240921</b>	1 pz	<b>122,00</b>
		Cromato satinato	<b>9240922</b>	1 pz	<b>98,00</b>
		Nero	<b>9240924</b>	1 pz	<b>122,00</b>
		Nero opaco	<b>9240925</b>	1 pz	<b>130,00</b>
		Bianco opaco	<b>9240926</b>	1 pz	<b>130,00</b>
		Bianco - cromo lucidi	<b>9240927</b>	1 pz	<b>109,00</b>
		Nichel metallizzato	<b>9240935*</b>	1 pz	<b>NEW</b> 108,00
		Ottone metallizzato	<b>9240936*</b>	1 pz	<b>NEW</b> 108,00
		Bronzo metallizzato	<b>9240937*</b>	1 pz	<b>NEW</b> 108,00
		Grafite metallizzata	<b>9240938*</b>	1 pz	<b>NEW</b> 108,00



\* Disponibilità prevista da Marzo 2023

### TECESolid placca WC elettronica senza contatto

Prodotto	Descrizione	Colore	Alimentazione	Codice	Conf.	€/pz
	<p><b>Placca elettronica senza contatto</b> L.220 x A.150 x P.6 mm</p>	Cromato lucido	Batteria 6 V	<b>9240461</b>	1 pz	<b>977,00</b>
			Rete 12 V	<b>9240451</b>	1 pz	<b>817,00</b>
		Bianco lucido	Batteria 6 V	<b>9240462</b>	1 pz	<b>977,00</b>
			Rete 12 V	<b>9240452</b>	1 pz	<b>817,00</b>
		Bianco opaco	Batteria 6 V	<b>9240463</b>	1 pz	<b>977,00</b>
			Rete 12 V	<b>9240453</b>	1 pz	<b>817,00</b>
		Acciaio spazzolato anti-impronta	Batteria 6 V	<b>9240464</b>	1 pz	<b>977,00</b>
			Rete 12 V	<b>9240454</b>	1 pz	<b>817,00</b>
		Nero opaco	Batteria 6 V	<b>9240465</b>	1 pz	<b>977,00</b>
			Rete 12 V	<b>9240455</b>	1 pz	<b>817,00</b>
	<b>Dispositivo antivandalo</b>			<b>9240443</b>	1 pz	<b>36,00</b>
	<b>Trasformatore con cavo di alimentazione</b>			<b>9810012</b>	1 pz	<b>142,00</b>



## TECESolid acciaio placca WC

Prodotto	Descrizione	Colore	Codice	Conf.	€/pz
 <p>(spessore minimo di 26 mm rivestimento intonaco+piastrella)</p>	<b>Placca a doppi tasti</b> L.220 x A.150 x P.6 mm	Bianco lucido	<b>9240432</b>	1 pz	<b>227,00</b>
		Bianco opaco	<b>9240433</b>	1 pz	<b>227,00</b>
		Acciaio spazzolato	<b>9240430</b>	1 pz	<b>201,00</b>
		Acciaio spazzolato anti-impronta	<b>9240434</b>	1 pz	<b>227,00</b>
		Cromato lucido	<b>9240431</b>	1 pz	<b>227,00</b>
		Nero opaco	<b>9240416</b>	1 pz	<b>227,00</b>
		Nichel spazzolato strutt. lineare	<b>9240437*</b>	1 pz	<b>NEW</b> 259,00
		Grafite spazzolato strutt. lineare	<b>9240438*</b>	1 pz	<b>NEW</b> 259,00
		Bronzo spazzolato strutt. a diamante	<b>9240435*</b>	1 pz	<b>NEW</b> 242,00
		Ottone spazzolato strutt. a diamante	<b>9240436*</b>	1 pz	<b>NEW</b> 242,00
	<b>Viti a scomparsa</b>		<b>9240442</b>	1 pz	<b>32,00</b>
	<b>Cornice distanziatrice</b>	Bianco	<b>9240440</b>	1 pz	<b>25,00</b>
		Grigio	<b>9240441</b>	1 pz	<b>26,00</b>

## TECE placche WC

### TECEplanus acciaio placca WC





Prodotto	Descrizione	Colore	Codice	Conf.	€/pz
	<b>Placca a doppi tasti</b> L.214 x A.144 x P.15 mm	Acciaio spazzolato	<b>9240320</b>	1 pz	<b>119,00</b>
		Cromato	<b>9240321</b>	1 pz	<b>145,00</b>
		Bianco satinato	<b>9240322</b>	1 pz	<b>119,00</b>
		Bianco lucido	<b>9240324</b>	1 pz	<b>119,00</b>
		Rame anticato	<b>9240365</b>	1 pz	<b>782,00</b>
		Ottone anticato	<b>9240366</b>	1 pz	<b>782,00</b>
	<b>Placca a singolo tasto</b> L.214 x A.144 x P.15 mm	Acciaio spazzolato	<b>9240310</b>	1 pz	<b>118,00</b>
		Cromato	<b>9240311</b>	1 pz	<b>128,00</b>
		Bianco satinato	<b>9240312</b>	1 pz	<b>119,00</b>
		Bianco lucido	<b>9240314</b>	1 pz	<b>119,00</b>

### TECEplanus elettronica placca WC (solo per cassette da 13 cm)

Prodotto	Descrizione	Colore	Codice	Conf.	€/pz
	<b>Placca con sensore IR batteria 6V</b> L.214 x A.144 x P.15 mm	Acciaio spazzolato	<b>9240350</b>	1 pz <b>E.S.</b>	<b>654,00</b>
		Cromato	<b>9240351</b>	1 pz <b>E.S.</b>	<b>654,00</b>
		Bianco lucido	<b>9240361</b>	1 pz <b>E.S.</b>	<b>751,00</b>
	<b>Placca con sensore IR rete 230/12V</b> L.214 x A.144 x P.15 mm	Acciaio spazzolato	<b>9240352</b>	1 pz <b>E.S.</b>	<b>654,00</b>
		Cromato	<b>9240353</b>	1 pz <b>E.S.</b>	<b>654,00</b>
		Bianco lucido	<b>9240362</b>	1 pz <b>E.S.</b>	<b>762,00</b>



## TECE placche WC

### TECEplanus comandi WC (solo per cassette da 13 cm)

Prodotto	Descrizione	Alimentazione	Codice	Conf.	€/pz
	Comando wireless per modulo WC disabili TECE Geronto	Batteria 6V	9240354	1 pz	1.134,00
	Comando wireless per modulo WC disabili TECE Geronto	Rete 230/12V	9240355	1 pz	1.134,00
	Comando a distanza per modulo WC disabili TECE Geronto	Batteria 6V	9240356	1 pz	486,00
	Comando a distanza per modulo WC disabili TECE Geronto	Rete 230/12V	9240357	1 pz	584,00



31

### TECEplanus accessori

Prodotto	Descrizione	Codice	Conf.	€/pz
	Trasformatore di rete 230/12V per IR	9810003	1 pz	127,00
	Cavo di alimentazione 12V	9810004	1 pz	61,00
	Pulsante a distanza	9240360	1 pz	841,00





# TECE placche WC

## TECEnow plastica placca WC

Prodotto	Descrizione	Colore	Codice	Conf.	€/pz
 <p><b>Placca a doppi tasti</b> L.220 x A.150 x P.5 mm</p>  <p>(senza cornice distanziatrice minimo 23 mm intonaco+rivestimento)</p>	Bianco	<b>9240400</b>	1 pz	<b>51,00</b>	
	Bianco Antibac	<b>9240405</b>	1 pz	<b>62,00</b>	
	Cromato	<b>9240401</b>	1 pz	<b>82,00</b>	
	Satinato	<b>9240402</b>	1 pz	<b>77,00</b>	
	Nero	<b>9240403</b>	1 pz	<b>89,00</b>	
	Nero opaco	<b>9240407</b>	1 pz	<b>115,00</b>	
	Bianco opaco	<b>9240417</b>	1 pz	<b>115,00</b>	
	Nichel metallizzato	<b>9240418*</b>	1 pz	<b>NEW</b> 94,00	
	Ottone metallizzato	<b>9240419*</b>	1 pz	<b>NEW</b> 94,00	
	Bronzo metallizzato	<b>9240422*</b>	1 pz	<b>NEW</b> 94,00	
	Grafite metallizzato	<b>9240423*</b>	1 pz	<b>NEW</b> 94,00	
	 <p><b>Cornice distanziatrice</b> L.220 x A.150 x P.5 mm</p>	Bianco	<b>9240410</b>	1 pz	<b>17,60</b>
		Cromato	<b>9240411</b>	1 pz	<b>31,40</b>
Satinato		<b>9240412</b>	1 pz	<b>22,90</b>	
Nero		<b>9240415</b>	1 pz	<b>27,80</b>	

\* Disponibilità prevista da Marzo 2023

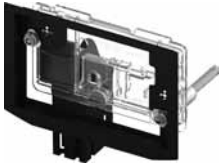



## Accessori placche WC

Prodotto	Descrizione	Colore	Codice	Conf.	€/pz
	<b>Telaio per il montaggio a filo parete</b>	Bianco	<b>9240646</b>	1 pz	<b>75,00</b>
		Nero	<b>9240647</b>	1 pz	<b>75,00</b>
		Cromato	<b>9240649</b>	1 pz	<b>85,00</b>
		Oro	<b>9240648</b>	1 pz	<b>619,00</b>
		Metallo	<b>9240644</b>	1 pz	<b>226,00</b>
	<b>Guscio di protezione grande per installazione a filo parete</b>		<b>9030029</b>	1 pz	<b>18,40</b>
	<b>Cornice riparatrice in metallo per placche a filo parete</b>	Lucido	<b>9240645</b>	1 pz	<b>330,00</b>
		Satinato	<b>9240643</b>	1 pz	<b>330,00</b>
	<b>Alloggiamento per pastiglie igienizzanti</b> <small>(solo per cassette da 13 cm)</small>		<b>9240950</b>	1 pz	<b>91,00</b>
	<b>Set prolunga per placche WC</b>		<b>9820030</b>	1 pz	<b>40,00</b>
	<b>Set prolunga per telaio di montaggio a filo parete</b>		<b>9820181</b>	1 pz	<b>48,00</b>

# TECE flushpoint

Pulsante pneumatico

## TECEflushpoint - Pulsante Pneumatico

Prodotto	Descrizione	Colore	Codice	Conf.	€/pz
	Comando pneumatico per cassetta TECE Uni		9240976	1 pz	59,00
	Comando pneumatico per cassetta TECE Octa		9240977	1 pz	56,00
	Comando pneumatico a doppio tasto (cover quadrata)	Bianco	9240978	1 pz	34,00
		Cromato	9240979	1 pz	48,00
		Satinato	9240980	1 pz	44,00
	Comando pneumatico a doppio tasto (cover rotonda)	Bianco	9240981	1 pz	28,00
		Cromato	9240982	1 pz	62,00
		Satinato	9240983	1 pz	48,00
	Comando pneumatico a singolo tasto (cover quadrata)	Bianco	9240984	1 pz	25,00

# TECE flushpoint

Pulsante pneumatico

## TECEflushpoint - Pulsante Pneumatico

Prodotto	Descrizione	Colore	Codice	Conf.	€/pz
	Placca di copertura	Acciaio spazzolato	<b>9240992</b>	1 pz <b>E.S.</b>	<b>127,00</b>
		Acciaio cromato	<b>9240991</b>	1 pz <b>E.S.</b>	<b>108,00</b>
		Acciaio inox spazzolato	<b>9240999</b>	1 pz.	<b>127,00</b>

# TECE placche WC

Ricambi

## TECElux Mini placca di azionamento

Nr.	Descrizione	Codice	Conf.	€/pz
1	Copertura in cristallo bianco Copertura in cristallo nero	9820369 9820370	1 pz 1 pz	266,00 255,00
2	Telaio di supporto	9820397	1 pz	18,35
3	Motore azionamento Motore azionamento per cassetta TECE (profondità di installazione 13 e 8 cm)	9820284 9820493	1 pz 1 pz	258,00 429,00
4	Maniglie a ventosa	9820180	1 pz	15,20
5	Vite di fissaggio	9820263	1 pz	1,25
6	Chiave di smontaggio e programmazione	9820390	1 pz	22,00

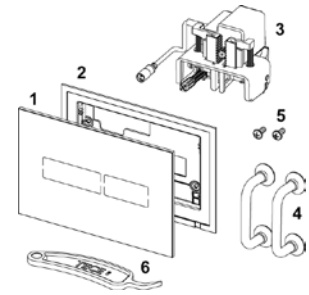

## TECESquare Il metallo con finitura in PVD placca WC

Nr.	Descrizione	Codice	Conf.	€/pz
1	Vite di fissaggio	9820263	1 pz	1,25
2	Aste di azionamento	9820022	1 pz	5,00
3	Maniglie a ventosa	9820180	1 pz	15,20
4	Cornice di sostegno	9820347	1 pz	26,00
5	Chiave di smontaggio e programmazione	9820390	1 pz	22,00
6	Aste di azionamento Easy Fit	9820498	1 pz	11,25
7	Viti di fissaggio Easy Fit	9820497	1 pz	7,60

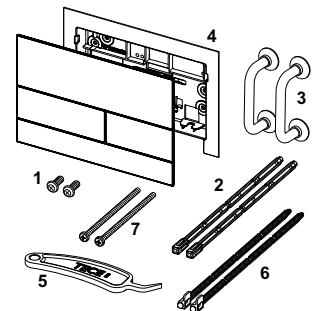

## TECESquare cristallo placca WC

Nr.	Descrizione	Codice	Conf.	€/pz
1	Molle azionamento tasti (set 2 pz)	9820253	1 pz	2,60
2	Perno di sicurezza	9820249	1 pz	4,80
3	Vite di fissaggio	9820263	1 pz	1,25
4	Aste di azionamento	9820022	1 pz	5,00
5	Maniglie a ventosa	9820180	1 pz	15,20
6	Telaio di fissaggio	9820328	1 pz	15,75
7	Pulsanti di scarico bianchi Pulsanti di scarico acciaio spazzolato Pulsanti di scarico cromato lucido Pulsanti di scarico neri	9820557 9820559 9820558 9820560	1 pz 1 pz 1 pz 1 pz	25,00 62,00 43,00 25,00
8	Aste di azionamento Easy Fit	9820498	1pz	11,25
9	Viti di fissaggio Easy Fit	9820497	1pz	7,60

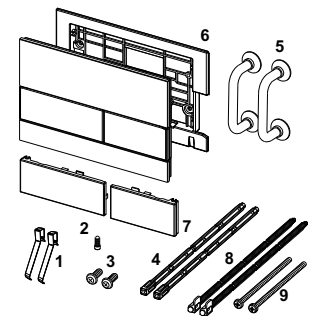



## TECE placche WC

Ricambi

### TECESquare Metallo placca WC

Nr.	Descrizione	Codice	Conf.	€/pz
1	Molle azionamento tasti (set 2 pz)	9820253	1 pz	2,60
2	Perno di sicurezza	9820249	1 pz	4,80
3	Vite di fissaggio	9820263	1 pz	1,25
4	Aste di azionamento	9820022	1 pz	5,00
5	Maniglie a ventosa	9820180	1 pz	15,20
6	Telaio di fissaggio	9820328	1 pz	15,75
7	TECESquare in metallo, acciaio inox	9820391	1 pz	313,00
	TECESquare in metallo, cromato lucido	9820392	1 pz	492,00
	TECESquare in metallo, bianco	9820393	1 pz	368,00
8	Aste di azionamento Easy Fit	9820498	1pz	11,25
9	Viti di fissaggio Easy Fit	9820497	1pz	7,60

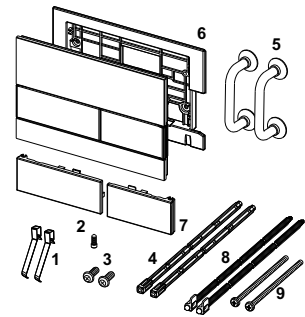

### TECEvelvet placca WC

Nr.	Descrizione	Codice	Conf.	€/pz
1	Vite di fissaggio	9820263	1 pz	1,25
2	Aste di azionamento	9820022	1 pz	5,00
3	Aste di azionamento Easy Fit	9820498	1 pz	11,25
4	Viti di fissaggio Easy Fit	9820497	1 pz	7,60
5	Cornice di sostegno	9820346	1 pz	10,85

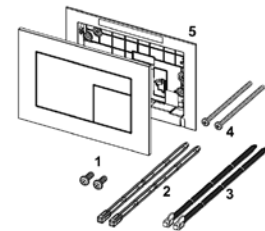

### TECESolid placca WC

Nr.	Descrizione	Codice	Conf.	€/pz
1	Telaio di fissaggio	9820426	1 pz	34,00
2	Vite di fissaggio	9820263	1 pz	1,25
3	Aste di azionamento	9820022	1 pz	5,00
4	Aste di azionamento Easy Fit	9820498	1 pz	11,25
5	Viti di fissaggio Easy Fit	9820497	1 pz	7,60

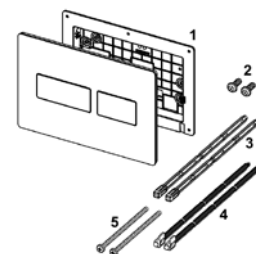

# TECE placche WC

Ricambi

TECESolid placca WC elettronica senza contatto, batteria 6 V

Nr.	Descrizione	Codice	Conf.	€/pz
1	Cover acciaio cromato lucido	9820479	1 pz	681,00
	Cover acciaio bianco lucido	9820480	1 pz	681,00
	Cover acciaio bianco opaco	9820481	1 pz	681,00
	Cover acciaio spazzolato anti-impronte	9820478	1 pz	706,00
2	Telaio di fissaggio	9820426	1 pz	34,00
3	Motore azionamento	9820284	1 pz	258,00
	Motore azionamento per cassetta TECE (profondità di installazione 13 e 8 cm)	9820493	1 pz	429,00
4	Maniglie a ventosa	9820180	1 pz	15,20
5	Vite di fissaggio	9820263	1 pz	1,25
6	Chiave di smontaggio e programmazione	9820390	1 pz	22,00

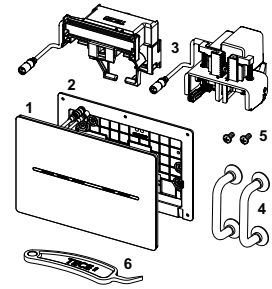

TECESolid placca WC elettronica senza contatto, rete 12 V

Nr.	Descrizione	Codice	Conf.	€/pz
1	Cover acciaio cromato lucido	9820475	1 pz	580,00
	Cover acciaio bianco lucido	9820476	1 pz	580,00
	Cover acciaio bianco opaco	9820477	1 pz	580,00
	Cover acciaio spazzolato anti-impronte	9820474	1 pz	605,00
2	Telaio di fissaggio	9820426	1 pz	34,00
3	Motore azionamento	9820284	1 pz	258,00
	Motore azionamento per cassetta TECE (profondità di installazione 13 e 8 cm)	9820493	1 pz	429,00
4	Maniglie a ventosa	9820180	1 pz	15,20
5	Vite di fissaggio	9820263	1 pz	1,25
6	Chiave di smontaggio e programmazione	9820390	1 pz	22,00

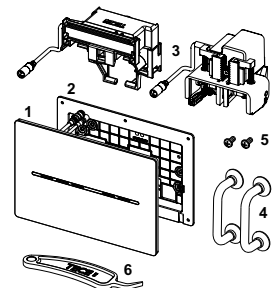

TECEplanus placca WC

Nr.	Descrizione	Codice	Conf.	€/pz
1	Molle azionamento tasti (set 2 pz)	9820020	1 pz	3,00
2	Gomma di bloccaggio	9820021	1 pz	2,00
3	Guarnizione in gomma (set 2 pz)	9820024	1 pz	1,15
4	Aste di azionamento	9820022	1 pz	5,00
5	Vite di fissaggio	9820263	1 pz	1,25
6	Telaio di fissaggio	9820327	1 pz	7,00
7	Aste di azionamento Easy Fit	9820498	1 pz	11,25
8	Viti di fissaggio Easy Fit	9820497	1 pz	7,60

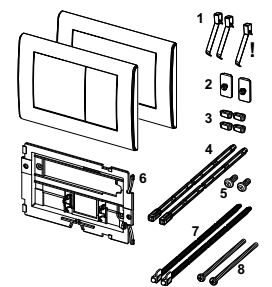

# TECE placche WC

Ricambi

TECEplanus elettronica WC con sensore IR, batteria da 6V

Nr.	Descrizione	Codice	Conf.	€/pz
1	Motore con protezione anti-spruzzo	9820140	1 pz	225,00
2	Telaio di fissaggio	9820327	1 pz	7,00
3	Cover in acciaio inox, spazzolato Cover cromato lucido	9820199 9820200	1 pz 1 pz	76,00 85,00
4	Batteria da 6V 2CR5	9820092	1 pz	23,00
5	Alloggiamento batteria	9820195	1 pz	29,00
6	Sensore IR, 6V	9820198	1 pz	270,00
7	Chiave di programmazione	9820080	1 pz	10,40
8	Molle azionamento tasti (set 2 pz)	9820020	1 pz	3,00
9	Gomma di bloccaggio	9820021	1 pz	2,00
10	Guarnizione in gomma (set 2 pz)	9820024	1 pz	1,15
11	Vite di fissaggio	9820263	1 pz	1,25
12	Chiave a brugola	9820091	1 pz	3,85

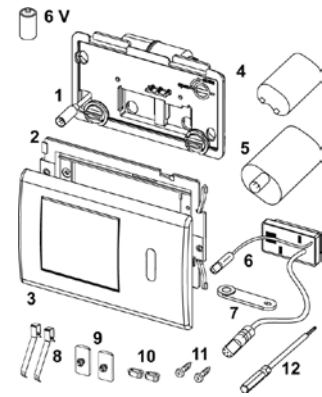

TECEplanus elettronica WC con sensore IR, rete 12V

Nr.	Descrizione	Codice	Conf.	€/pz
1	Motore con protezione anti-spruzzo	9820140	1 pz	225,00
2	Telaio di fissaggio	9820327	1 pz	7,00
3	Cover in acciaio inox, spazzolato Cover cromato lucido	9820199 9820200	1 pz 1 pz	76,00 85,00
4	Adattatore per allacciamento alla rete	9820094	1 pz	17,60
5	Sensore IR 12V	9820201	1 pz	312,00
6	Chiave di programmazione	9820080	1 pz	10,40
7	Molle azionamento tasti (set 2 pz)	9820020	1 pz	3,00
8	Gomma di bloccaggio	9820021	1 pz	2,00
9	Guarnizione in gomma (set 2 pz)	9820024	1 pz	1,15
10	Vite di fissaggio	9820263	1 pz	1,25
11	Chiave a brugola	9820091	1 pz	3,85

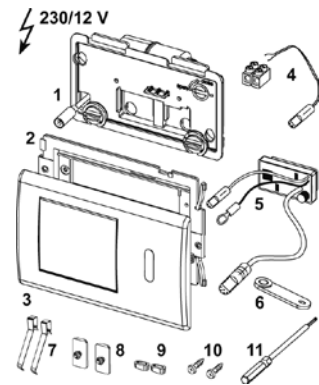

TECEplanus comando wireless per modulo WC disabili, alimentazione a batteria 6 V

Valido da: **Settembre 2019**

Nr.	Descrizione	Codice	Conf.	€/pz
1	Elettronica radio a batteria e da rete (dal 09/2019)	9820459	1 pz	357,00
2	Motore azionamento Motore azionamento per cassetta TECE (profondità di installazione 13 e 8 cm)	9820284 9820493	1 pz 1 pz	258,00 429,20
3	Alloggiamento batteria, lungo	9820202	1 pz	187,00

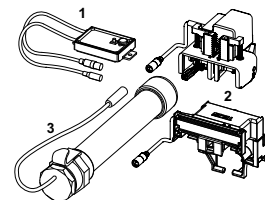

Valido fino: **Agosto 2019**

Nr.	Descrizione	Codice	Conf.	€/pz
1	Motore con protezione anti-schizzi	9820140	1 pz	225,00
2	Elettronica radio 6 V (fino 08/2019)	9820203	1 pz	661,00
3	Alloggiamento batteria, lungo	9820202	1 pz	187,00

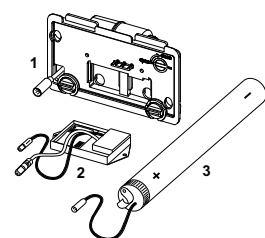

# TECE placche WC

Ricambi

TECEplanus comando wireless per modulo WC disabili, alimentazione da rete 230/12V

Valido da: **Settembre 2019**

Nr.	Descrizione	Codice	Conf.	€/pz
1	Elettronica radio a batteria e da rete (dal 09/2019)	9820459	1 pz	357,00
2	Motore azionamento	9820284	1 pz	258,00
	Motore azionamento per cassetta TECE (profondità di installazione 13 e 8 cm)	9820493	1 pz	429,00
3	Adattatore per allacciamento alla rete	9820094	1 pz	17,60

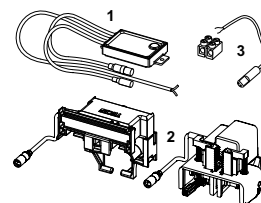

Valido fino: **Agosto 2019**

Nr.	Descrizione	Codice	Conf.	€/pz
1	Motore con protezione anti-spruzzo	9820140	1 pz	225,00
2	Elettronica radio 12V (fino al 08/2019)	9820204	1 pz	764,00
3	Adattatore per allacciamento alla rete	9820094	1 pz	17,60

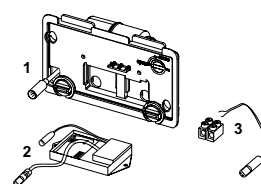

TECEplanus comando a distanza per modulo WC, per pulsante elettrico via cavo, batteria da 6V

Valido da: **Gennaio 2020**

Nr.	Descrizione	Codice	Conf.	€/pz
1	Elettronica a batteria da rete (dal 01/2020), cablata	9820460	1 pz	202,00
2	Motore azionamento	9820284	1 pz	258,00
	Motore azionamento per cassetta TECE (profondità di installazione 13 e 8 cm)	9820493	1 pz	429,00
3	Alloggiamento batteria, lungo	9820202	1 pz	187,00

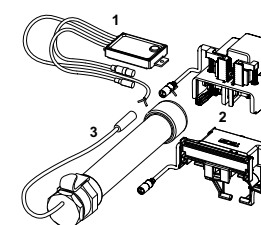

Valido fino: **Dicembre 2019**

Nr.	Descrizione	Codice	Conf.	€/pz
1	Motore con protezione anti-spruzzo	9820140	1 pz	225,00
2	Elettronica 6V, via cavo	9820205	1 pz	315,00
3	Batteria da 6V 2CR5	9820092	1 pz	23,00
4	Alloggiamento batteria	9820195	1 pz	29,00

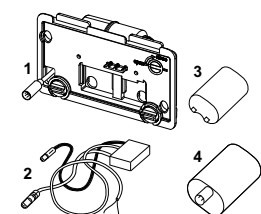

TECEplanus comando a distanza per modulo WC, per pulsante elettrico via cavo, rete 12V

Valido da: **Gennaio 2020**

Nr.	Descrizione	Codice	Conf.	€/pz
1	Elettronica a batteria da rete (dal 01/2020), cablata	9820460	1 pz	202,00
2	Motore azionamento	9820284	1 pz	258,00
	Motore azionamento per cassetta TECE (profondità di installazione 13 e 8 cm)	9820493	1 pz	429,00
3	Adattatore per allacciamento alla rete	9820094	1 pz	17,60

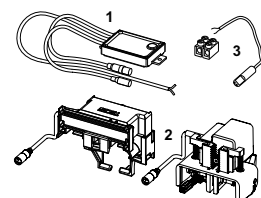

Valido fino: **Dicembre 2019**

Nr.	Descrizione	Codice	Conf.	€/pz
1	Motore con protezione anti-spruzzo	9820140	1 pz	225,00
2	Elettronica 12V, via cavo	9820206	1 pz	220,00
3	Adattatore per allacciamento alla rete	9820094	1 pz	17,60

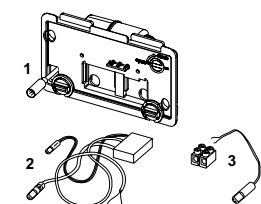

## TECE placche WC

Ricambi

### TECEloop cristallo placca WC

Nr.	Descrizione	Codice	Conf.	€/pz
1	Maniglie a ventosa	9820180	1 pz	15,20
2	Vite di fissaggio	9820263	1 pz	1,25
3	Aste di azionamento	9820022	1 pz	5,00
4	Aste di azionamento Easy Fit	9820498	1 pz	11,25
5	Viti di fissaggio Easy Fit	9820497	1 pz	7,60

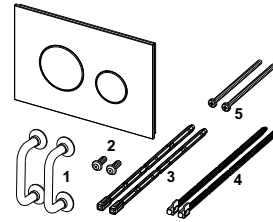

### TECEloop plastica placca WC

Nr.	Descrizione	Codice	Conf.	€/pz
1	Vite di fissaggio	9820263	1 pz	1,25
2	Aste di azionamento	9820022	1 pz	5,00
3	Aste di azionamento Easy Fit	9820498	1 pz	11,25
4	Viti di fissaggio Easy Fit	9820497	1 pz	7,60
5	Cornice di sostegno	9820346	1 pz	10,85

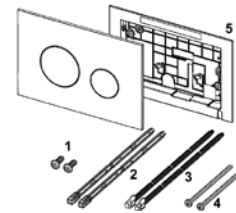

### TECEnow placca WC

Nr.	Descrizione	Codice	Conf.	€/pz
1	Vite di fissaggio	9820263	1 pz	1,25
2	Aste di azionamento	9820022	1 pz	5,00
3	Maniglie a ventosa	9820180	1 pz	15,20
4	Cornice di sostegno	9820346	1 pz	10,85
5	Aste di azionamento Easy Fit	9820498	1 pz	11,25
6	Viti di fissaggio Easy Fit	9820497	1 pz	7,60

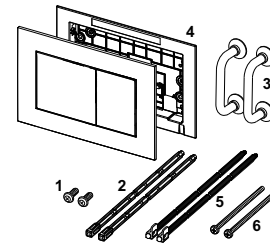

### Telaio per il montaggio delle placche WC a filo parete

Nr.	Descrizione	Codice	Conf.	€/pz
1	Cornice di protezione per telaio WC per montaggio a filo	9820196	1 pz	3,35
2	Maniglie a ventosa	9820180	1 pz	15,20

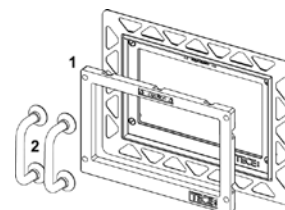

### Alloggiamento TECE per pastiglie igienizzanti

Nr.	Descrizione	Codice	Conf.	€/pz
1	Vite di bloccaggio piastra di protezione	9820191	1 pz	16,55
2	Vite di fissaggio	9820263	1 pz	1,25
3	Guide per scorrimento slitta	9820349	1 pz	13,85

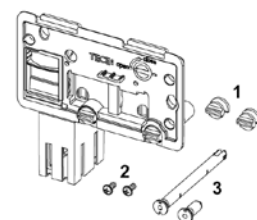

## TECE placche orinatoio

### TECEfilo placca orinatoio (per valvola orinatoio U2)

Prodotto	Descrizione	Colore	Codice	Conf.	€/pz
	Placca elettronica per orinatoio in acciaio inox	Acciaio satinato	<b>9242068</b>	1 pz <b>NEW</b>	<b>372,00</b>
		Bianco	<b>9242064</b>	1 pz <b>NEW</b>	<b>340,00</b>
	Placca elettronica per orinatoio in cristallo	Nero	<b>9242065</b>	1 pz <b>NEW</b>	<b>412,00</b>
		Bianco	<b>9242066</b>	1 pz <b>NEW</b>	<b>241,00</b>
	Placca elettronica per orinatoio in plastica	Cromato	<b>9242067</b>	1 pz <b>NEW</b>	<b>261,00</b>

### TECEfilo-Solid placca orinatoio (per valvola orinatoio U2)

Prodotto	Descrizione	Colore	Codice	Conf.	€/pz
	Placca elettronica per orinatoio in acciaio inox	Bianco lucido	<b>9242072</b>	1 pz <b>NEW</b>	<b>320,00</b>
		Bianco opaco	<b>9242073</b>	1 pz <b>NEW</b>	<b>320,00</b>
		Acciaio spazzolato	<b>9242074</b>	1 pz <b>NEW</b>	<b>311,00</b>
		Acciaio spazzolato anti-impronta	<b>9242075</b>	1 pz <b>NEW</b>	<b>320,00</b>
		Cromato lucido	<b>9242076</b>	1 pz <b>NEW</b>	<b>320,00</b>
		Nero opaco	<b>9242077</b>	1 pz <b>NEW</b>	<b>298,00</b>

## TECE placche orinatoio

### TECEfilo-Velvet placca orinatoio (per valvola orinatoio U2)

Prodotto	Descrizione	Colore	Codice	Conf.	€/pz
	<b>Placca elettronica per orinatoio</b> In FENIX® by Arpa Industriale	Bianco Kos	<b>9242081</b>	1 pz <b>NEW</b>	<b>522,00</b>
		Nero Ingo	<b>9242082</b>	1 pz <b>NEW</b>	<b>522,00</b>
		Castoro Ottawa	<b>9242083</b>	1 pz <b>NEW</b>	<b>522,00</b>
		Beige Arizona	<b>9242084</b>	1 pz <b>NEW</b>	<b>522,00</b>
		Grigio Londra	<b>9242085</b>	1 pz <b>NEW</b>	<b>522,00</b>
		Grigio Efeso	<b>9242086</b>	1 pz <b>NEW</b>	<b>522,00</b>

### TECEfilo - Unità valvola (rete 230/12 V o batteria 7,2 V)

Prodotto	Descrizione	Alimentazione	Codice	Conf.	€/pz
	<b>Unità valvola</b>	Rete 230/12 V	<b>9242092</b>	1 pz <b>NEW</b>	<b>152,00</b>
		Batteria 7,2V	<b>9242091</b>	1 pz <b>NEW</b>	<b>333,00</b>

### TECEsquare metallo placca orinatoio (per valvola orinatoio U1)

Prodotto	Colore	Codice	Conf.	€/pz
	Acciaio satinato	<b>9242810</b>	1 pz	<b>391,00</b>
	Acciaio cromato	<b>9242811</b>	1 pz	<b>480,00</b>
	Acciaio bianco	<b>9242812</b>	1 pz	<b>391,00</b>
	Acciaio nero opaco	<b>9242813</b>	1 pz	<b>438,00</b>
	Acciaio bianco opaco	<b>9242814</b>	1 pz	<b>438,00</b>

## TECE placche orinatoio

### TECEsquare cristallo placca orinatoio (per valvola orinatoio U1)

Prodotto	Colore	Codice	Conf.	€/pz
	Bianco - Bianco	<b>9242800</b>	1 pz	<b>318,00</b>
	Bianco - Satinato	<b>9242801</b>	1 pz	<b>374,00</b>
	Bianco - Cromato	<b>9242802</b>	1 pz	<b>318,00</b>
	Verde - Bianco	<b>9242803</b>	1 pz	<b>E.S.</b> 345,00
	Verde - Satinato	<b>9242804</b>	1 pz	<b>E.S.</b> 386,00
	Verde - Cromato	<b>9242805</b>	1 pz	<b>E.S.</b> 345,70
	Nero - Satinato	<b>9242806</b>	1 pz	<b>353,00</b>
	Nero - Cromato	<b>9242807</b>	1 pz	<b>312,00</b>
	Nero - Oro	<b>9242808</b>	1 pz	<b>E.S.</b> 466,00
	Nero - Nero	<b>9242809</b>	1 pz	<b>309,00</b>

### TECEloop cristallo placca orinatoio (per valvola orinatoio U1)

Prodotto	Colore	Codice	Conf.	€/pz
	Bianco - Bianco	<b>9242650</b>	1 pz	<b>296,00</b>
	Bianco - Satinato	<b>9242659</b>	1 pz	<b>313,00</b>
	Bianco - Cromato	<b>9242660</b>	1 pz	<b>299,00</b>
	Bianco - Acciaio spazzolato	<b>9242661</b>	1 pz	<b>334,00</b>
	Nero - Bianco	<b>9242654</b>	1 pz	<b>244,00</b>
	Nero - Satinato	<b>9242655</b>	1 pz	<b>298,00</b>
	Nero - Cromato	<b>9242656</b>	1 pz	<b>296,00</b>
	Nero - Acciaio spazzolato	<b>9242663</b>	1 pz	<b>258,00</b>
	Nero - Nero	<b>9242657</b>	1 pz	<b>323,00</b>
	Nero - Oro	<b>9242658</b>	1 pz	<b>E.S.</b> 455,00



### TECEloop plastica placca orinatoio (per valvola orinatoio U1)

Prodotto	Colore	Codice	Conf.	€/pz
	Bianco	<b>9242600</b>	1 pz	<b>174,00</b>
	Satinato	<b>9242625</b>	1 pz	<b>189,00</b>
	Cromato	<b>9242626</b>	1 pz	<b>200,00</b>
	Bianco - Cromato	<b>9242627</b>	1 pz	<b>176,00</b>



## TECE placche orinatoio



### TECESolid acciaio placca orinatoio (per valvola orinatoio U1)

Prodotto	Colore	Codice	Conf.	€/pz
	Bianco lucido	<b>9242432</b>	1 pz	<b>270,00</b>
	Bianco opaco	<b>9242433</b>	1 pz	<b>270,00</b>
	Acciaio spazzolato	<b>9242430</b>	1 pz	<b>225,00</b>
	Acciaio spazzolato anti-impronta	<b>9242434</b>	1 pz	<b>270,00</b>
	Cromato lucido	<b>9242431</b>	1 pz	<b>235,00</b>
	Nero opaco	<b>9242435</b>	1 pz	<b>270,00</b>
	<b>Viti a scomparsa</b>	<b>9240442</b>	1 pz	<b>32,00</b>

### TECEplanus acciaio placca orinatoio (per valvola orinatoio U1)

Prodotto	Colore	Codice	Conf.	€/pz
	Acciaio spazzolato	<b>9242310</b>	1 pz	<b>193,00</b>
	Cromato	<b>9242311</b>	1 pz	<b>193,00</b>
	Bianco satinato	<b>9242312</b>	1 pz	<b>206,00</b>
	Bianco lucido	<b>9242314</b>	1 pz	<b>239,00</b>

### TECEplanus acciaio placca orinatoio con sensore IR (per valvola orinatoio U1)

Prodotto	Descrizione	Colore	Alimentazione	Codice	Conf.	€/pz
	<b>Placca elettronica per orinatoio</b>	Acciaio spazzolato	Batteria 6V	<b>9242350</b>	1 pz	<b>693,00</b>
			Rete 230/12V	<b>9242352</b>	1 pz	<b>693,00</b>
		Cromato	Batteria 6V	<b>9242351</b>	1 pz	<b>693,00</b>
			Rete 230/12V	<b>9242353</b>	1 pz	<b>693,00</b>
		Bianco satinato	Batteria 6V	<b>9242354</b>	1 pz	<b>789,00</b>
			Rete 230/12V	<b>9242355</b>	1 pz	<b>789,00</b>
Bianco lucido	Batteria 6V	<b>9242356</b>	1 pz	<b>789,00</b>		
	Rete 230/12V	<b>9242357</b>	1 pz	<b>789,00</b>		
	<b>Trasformatore di rete 230/12V per IR</b>			<b>9810003</b>	1 pz	<b>127,00</b>
	<b>Cavo di alimentazione 12V</b>			<b>9810004</b>	1 pz	<b>61,00</b>

## TECE placche orinatoio

### TECEnow plastica placca orinatoio (per valvola orinatoio U1)

Prodotto	Colore	Codice	Conf.	€/pz
	Bianco	<b>9242400</b>	1 pz	<b>124,00</b>
	Bianco Antibac	<b>9242405</b>	1 pz	<b>133,00</b>
	Cromato	<b>9242401</b>	1 pz	<b>133,00</b>
	Satinato	<b>9242402</b>	1 pz	<b>133,00</b>
	Nero lucido	<b>9242403</b>	1 pz	<b>137,00</b>
	Nero opaco	<b>9242406</b>	1 pz	<b>145,00</b>
	Bianco opaco	<b>9242407</b>	1 pz	<b>156,00</b>

### Accessori placche orinatoio

Prodotto	Descrizione	Colore	Codice	Conf.	€/pz
	Telaio per il montaggio a filo parete della TECEfilo	Cromato lucido	<b>9242040</b>	1 pz	<b>100,00</b>
		Bianco	<b>9242041</b>	1 pz	<b>62,00</b>
		Nero	<b>9242042</b>	1 pz	<b>62,00</b>
	Telaio per il montaggio a filo parete	Bianco	<b>9242646</b>	1 pz	<b>84,00</b>
		Nero	<b>9242647</b>	1 pz	<b>84,00</b>
		Cromato lucido	<b>9242649</b>	1 pz	<b>119,00</b>
		Oro	<b>9242648</b>	1 pz	<b>529,00</b>
	Set prolunga per placche orinatoio		<b>9820095</b>	1 pz	<b>22,00</b>

# TECE placche orinatoio

Ricambi

## TECEfilo - Unità valvola batteria 7,2 V

Nr.	Descrizione	Codice	Conf.	€/pz
1	Supporto batteria	9820546	1 pz	47,00
2	Batterie (2 x R6 - AA (3,6 V))	9820545	1 pz	31,00

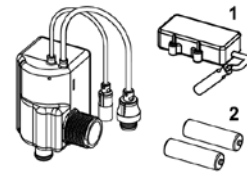

## TECEfilo - Cover sensore in acciaio inox

### TECEfilo - Cover sensore in cristallo

Nr.	Descrizione	Codice	Conf.	€/pz
1	TECEfilo telaio per il montaggio, in cristallo e metallo	9820645	1 pz <b>NEW</b>	24,00
2	Viti di fissaggio	9820554	1 pz	17,40
3	Chiave di smontaggio e programmazione	9820390	1 pz	22,00

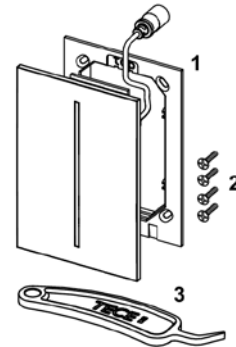

## TECEfilo-Velvet - Cover sensore

Nr.	Descrizione	Codice	Conf.	€/pz
1	TECEfilo telaio per il montaggio, in cristallo e metallo	9820646	1 pz <b>NEW</b>	20,00
2	Viti di fissaggio	9820554	1 pz	17,40
3	Chiave di smontaggio e programmazione	9820390	1 pz	22,00

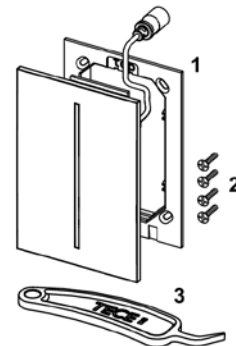

## TECEfilo-Solid - Cover sensore

Nr.	Descrizione	Codice	Conf.	€/pz
1	TECEfilo-Solid telaio per il montaggio grigio	9820647	1 pz <b>NEW</b>	24,00
	TECEfilo-Solid telaio per il montaggio nero	9820648	1 pz <b>NEW</b>	24,00
	TECEfilo-Solid telaio per il montaggio bianco	9820649	1 pz <b>NEW</b>	25,00
2	Viti di fissaggio	9820554	1 pz	17,40
3	Chiave di smontaggio e programmazione	9820390	1 pz	22,00

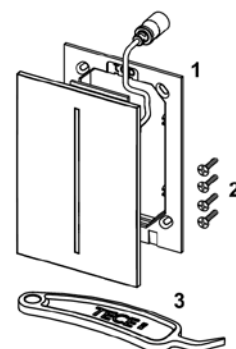

## TECEfilo - Cover sensore in plastica

Nr.	Descrizione	Codice	Conf.	€/pz
1	TECEfilo telaio per il montaggio, in plastica	9820646	1 pz <b>NEW</b>	20,00
2	Viti di fissaggio	9820554	1 pz	17,40
3	Chiave di smontaggio e programmazione	9820390	1 pz	22,00

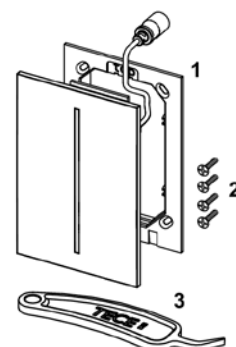

# TECE placche orinatoio

Ricambi

TECESquare placca orinatoio metallo e cristallo

Nr.	Descrizione	Codice	Conf.	€/pz
1	Maniglie a ventosa	9820180	1 pz	15,20
2	Cartuccia orinatoio per valvola di scarico U1	9820031	1 pz	61,00

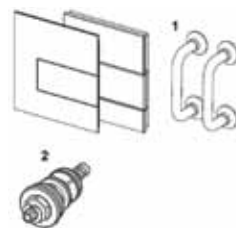

TECEloop placca orinatoio cristallo e plastica

Nr.	Descrizione	Codice	Conf.	€/pz
1	Cartuccia orinatoio per valvola di scarico U1	9820031	1 pz	61,00

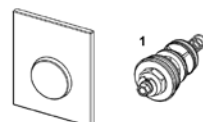

TECESolid placca orinatoio

Nr.	Descrizione	Codice	Conf.	€/pz
1	Cartuccia orinatoio per valvola di scarico U1	9820031	1 pz	61,00

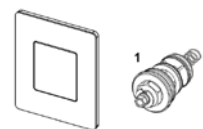

TECEplanus placca orinatoio

Nr.	Descrizione	Codice	Conf.	€/pz
1	Cover acciaio spazzolato	9820083	1 pz	25,00
	Cover cromato	9820084	1 pz	30,00
	Cover bianco setato	9820082	1 pz	28,00
2	Vite di fissaggio	9820097	1 pz	8,50
3	Chiave a brugola	9820091	1 pz	3,85
4	Molle azionamento tasti (set 2 pz)	9820020	1 pz	3,00
5	Guarnizione in gomma (set 2 pz)	9820024	1 pz	1,15
6	Cartuccia orinatoio per valvola di scarico U1	9820031	1 pz	61,00

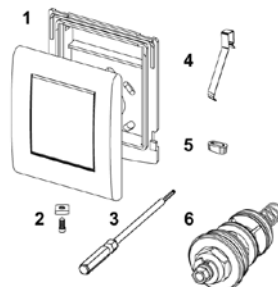

TECEplanus elettronica orinatoio con sensore IR, batteria da 6V

Nr.	Descrizione	Codice	Conf.	€/pz
1	Cover acciaio spazzolato	9820085	1 pz	28,00
	Cover cromato	9820086	1 pz	28,00
	Cover bianco setato	9820098	1 pz	19,40
2	Vite di fissaggio	9820097	1 pz	8,50
3	Chiave a brugola	9820091	1 pz	3,85
4	Batteria da 6 V 2CR5	9820092	1 pz	23,00
5	Adattatore collegamento batteria	9820093	1 pz	30,00
6	Cartuccia orinatoio elettronica per valvola U1	9820089	1 pz	127,00
7	Sensore infrarossi batteria 6V	9820087	1 pz	243,00
8	Griglia setaccio	9820090	1 pz	3,45
9	Chiave di programmazione	9820080	1 pz	10,40

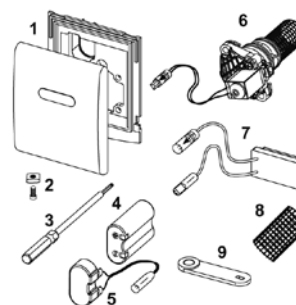

## TECE placche orinatoio

Ricambi

TECEplanus elettronica orinatoio con sensore IR, rete da 12V

Nr.	Descrizione	Codice	Conf.	€/pz
1	Cover acciaio spazzolato	9820085	1 pz	28,00
	Cover cromato	9820086	1 pz	28,00
	Cover bianco setato	9820098	1 pz	19,40
2	Vite di fissaggio	9820097	1 pz	8,50
3	Chiave a brugola	9820091	1 pz	3,85
4	Adattatore per allacciamento alla rete	9820094	1 pz	17,60
5	Cartuccia orinatoio elettronica per valvola U1	9820089	1 pz	127,00
6	Sensore infrarossi rete 12V	9820088	1 pz	288,00
7	Griglia setaccio	9820090	1 pz	3,45
8	Chiave di programmazione	9820080	1 pz	10,40

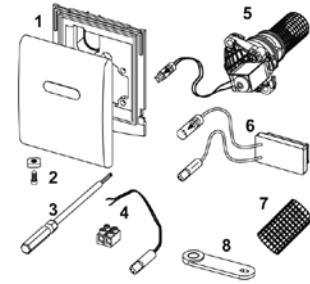

TECEnow placca orinatoio

Nr.	Descrizione	Codice	Conf.	€/pz
1	Cartuccia orinatoio per valvola di scarico U1	9820031	1 pz	61,00

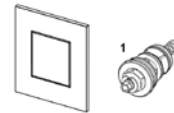

Telaio per il montaggio a filo parete per placche orinatorio

Nr.	Descrizione	Codice	Conf.	€/pz
1	Cornice di protezione per telaio orinatoio per montaggio a filo	9820197	1 pz	10,20
2	Maniglie a ventosa	9820180	1 pz	15,20

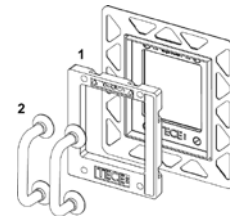

# TECEbox Octa II da 8 cm

## TECEbox Octa II cassette di scarico WC ad incasso per muratura

Prodotto	Descrizione	Codice	Conf.	€/pz
	Cassetta di scarico per WC a terra, azionamento frontale	9370500	1 pz	160,00
	Cassetta di scarico per WC sospeso, azionamento frontale	9370501	1 pz	244,00
	Cassetta di scarico per WC sospeso con collegamento aspirazione odori, azionamento frontale	9370502	1 pz	290,00

## TECEbox moduli ad incasso per muratura

Prodotto	Descrizione	Codice	Conf.	€/pz
	Modulo lavabo	9370032	1 pz	134,00
	Modulo bidet sospeso	9370045	1 pz	150,00
	Modulo orinatoio con valvola U2	9370040	1 pz	183,00
	Modulo orinatoio con valvola U1	9370021	1 pz	111,00



# TECEbox Octa II da 8 cm

## TECE moduli per cartongesso

Prodotto	Descrizione	Codice	Conf.	€/pz
	Modulo con cassetta di scarico per WC sospeso, azionamento frontale	9300500	1 pz	320,00
	Modulo con cassetta di scarico per WC sospeso con collegamento aspirazione odori, azionamento frontale	9300501	1 pz	365,00
	Modulo con cassetta di scarico per WC sospeso con set di isolamento acustico WC, azionamento frontale	9300502	1 pz	370,00
	Modulo per bidet sospeso	9330000	1 pz	209,00
	Modulo per lavabo	9310000	1 pz	182,0
	Modulo orinatoio con valvola U2	9320013	1 pz	409,00
	Modulo orinatoio con valvola U1	9320008	1 pz	293,00



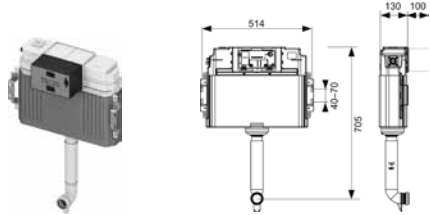
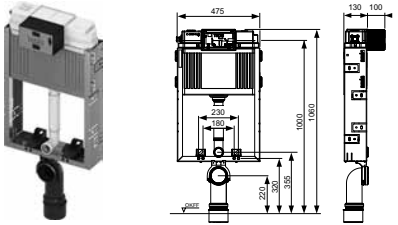
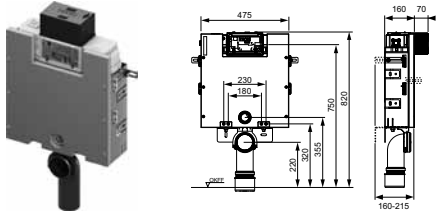
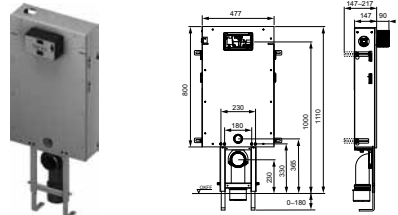

# TECEbox Uni da 13 cm

## TECEbox Uni cassette di scarico WC ad incasso per muratura

Prodotto	Descrizione	Codice	Conf.	€/pz
	Cassetta di scarico per WC a terra, azionamento frontale	9041312	1 pz	188,00
	Cassetta di scarico per WC sospeso, azionamento frontale	9370300	1 pz	253,00
	Cassetta di scarico con rivestimento frontale piastrellabile, altezza di montaggio 820 mm, azionamento frontale o dall'alto	9375300	1 pz	319,00
	Cassetta di scarico con rivestimento frontale piastrellabile, altezza di montaggio 1110 mm, azionamento frontale	9371300	1 pz	451,00
	Piastra di copertura del vano di scarico	9200012	1 pz	103,00









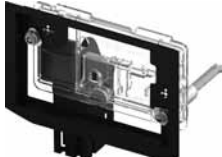

## Accessori TECEbox







Prodotto	Descrizione	Codice	Conf.	€/pz
	Guscio di protezione grande per installazione a filo parete	9030029	1 pz	18,40
	Set piedini d'appoggio per cassette di scarico Octa da 8 cm	9030026	1 pz	81,00
		9820057	1 pz	17,60
	Set di collegamento WC TECE DN 90	9820214	1 pz	52,00
		9820305	1 pz	67,00
	TECE adattatore per WC DN 90/100	9820136	1 pz	10,55
		9820137	1 pz	13,90
	Set di collegamento WC TECEa due livelli 25 mm DN 90	9880073	1 pz	71,00

# TECEbox

## Accessori TECEbox

Prodotto	Descrizione	Codice	Conf.	€/pz
	<b>Alloggiamento per pastiglie igienizzanti</b> (solo per cassette Uni da 13 cm)	<b>9240950</b>	1 pz	<b>91,00</b>
	<b>Set insonorizzante per WC e bidet</b>	<b>9200010</b>	1 pz	<b>8,70</b>
	<b>Canotto di collegamento per WC a terra</b>	<b>9221011</b>	1 pz	<b>15,20</b>
	<b>Canotto di collegamento flessibile</b>	<b>9221021</b>	1 pz	<b>41,00</b>
	<b>Kit mandata TECEprofil per orinatoio</b>	<b>9820055</b>	1 pz	<b>23,00</b>
	<b>Valvola di riempimento F10 universale</b>	<b>9820353</b>	1 pz	<b>39,00</b>
	<b>Set riduzione di pressione per cassette di scarico Octa da 8 cm</b>	<b>9820394</b>	1 pz	<b>12,10</b>
	<b>Set riduzione di pressione per cassette di scarico Uni da 13 cm</b>	<b>9820337</b>	1 pz	<b>12,30</b>

## Accessori TECEbox

Prodotto	Descrizione	Codice	Conf.	€/pz
	TECE valvola di scarico A 2	9820223	1 pz	33,00
	TECE valvola di scarico A 5	9820561	1 pz	32,00
	Sifone di aspirazione per orinatoio TECE	9820338	1 pz	37,00
	Chiave per valvola di carico TECE	9820264	1 pz	57,00
	Set di riparazione TECE per cassette di scarico	9221013	1 pz	155,00
	Valigetta ricambi per cassetta di scarico Uni da 13 cm	9820000	1 pz	155,00
	Valigetta ricambi per cassetta di scarico Octa II da 8 cm	9820590	1 pz	210,00

# TECEbox

Ricambi

9370007 - TECEbox cassetta di scarico Octa da 8 cm, per WC a terra Fino ad Sett. 2021

Nr.	Descrizione	Codice	Conf.	€/pz
1	Cassetta Octa da 8 cm (disponibile fino al 09/2021)	9820250	1 pz	175,00
2	Guarnizione tubo di risciacquo	9820015	1 pz	5,00
3	Tubo di risciacquo allungato, lunghezza 369 mm	9820331	1 pz	20,00
	Tubo di risciacquo con o-ring	9820192	1 pz	15,95
4	Protezione in polistirolo per tubo di risciacquo cassetta Octa da 8 cm	9820143	1 pz	12,20
5	Accessori complementari per cassetta di scarico Octa da 8 cm (materiale di fissaggio, ecc.)	9820144	1 pz	43,00

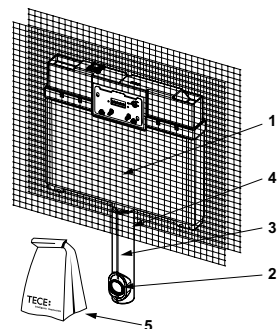

9370008 - TECEbox cassetta di scarico Octa da 8 cm, per WC sospeso e cassetta Octa insonorizzata Fino ad Sett. 2021

9370009 - TECEbox cassetta di scarico Octa da 8 cm, per WC sospeso e cassetta Octa insonorizzata Fino ad Sett. 2021

Nr.	Descrizione	Codice	Conf.	€/pz
1	Cassetta Octa da 8 cm (disponibile fino al 09/2021)	9820250	1 pz	175,00
2	Guarnizione tubo di risciacquo	9820015	1 pz	5,00
3	Supporto curva di scarico WC (8 cm pareti in muratura)	9820256	1 pz	10,30
4	Staffa per supporto curva di scarico WC	9820049	1 pz	4,10
5	Guarnizione per curva di scarico WC/adattatore	9820139	1 pz	3,05
6	Curva di scarico per WC DN 90/90 in PE-HD, per cassette di scarico Octa da 8 cm	9820150	1 pz	29,00
7	Tubo di risciacquo con o-ring	9820192	1 pz	15,95
8	Accessori complementari per cassetta di scarico Octa da 8 cm (materiale di fissaggio, ecc.)	9820146	1 pz	20,00
9	Kit di allacciamento per WC DN 90	9820057	1 pz	17,60
10	Supporto tubo di risciacquo per cassetta Octa 8 cm pareti in muratura	9820255	1 pz	10,75

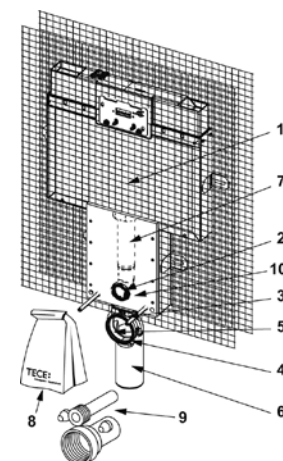

9370041 - TECEbox cassetta di scarico Octa da 8 cm con aspirazione odori, per WC sospeso Fino ad Sett. 2021

Nr.	Descrizione	Codice	Conf.	€/pz
1	Cassetta Octa da 8 cm (disponibile fino al 09/2021)	9820250	1 pz	175,00
2	Guarnizione tubo di risciacquo	9820015	1 pz	5,00
3	Supporto curva di scarico WC (8 cm pareti in muratura)	9820256	1 pz	10,30
4	Staffa per supporto curva di scarico WC	9820049	1 pz	4,10
5	Guarnizione per curva di scarico WC/adattatore	9820139	1 pz	3,05
6	Curva di scarico per WC DN 90/90 in PE-HD, per cassette di scarico Octa da 8 cm	9820150	1 pz	29,00
7	Supporto tubo di risciacquo per cassetta Octa 8 cm pareti in muratura	9820255	1 pz	10,75
8	Accessori complementari per cassetta di scarico Octa da 8 cm (materiale di fissaggio, ecc.)	9820146	1 pz	20,00
9	Kit di allacciamento per WC DN 90	9820057	1 pz	17,60

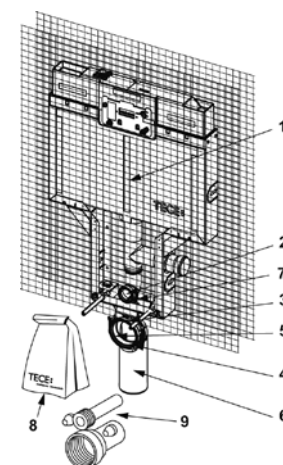

9370500 - TECEbox cassetta di scarico Octa II da 8 cm, per WC a terra Da Sett. 2021

Nr.	Descrizione	Codice	Conf.	€/pz
1	Cassetta Octa II da 8 cm	9820565	1 pz su richiesta	
2	Tubo di risciacquo	9820563	1 pz	12,30
3	Guarnizione tubo di risciacquo	9820015	1 pz	5,00
4	Protezione in polistirolo per tubo di risciacquo cassetta Octa da 8 cm	9820143	1 pz	12,00
5	Accessori complementari per cassetta di scarico Octa da 8 cm (materiale di fissaggio, ecc.)	9820144	1 pz	43,00

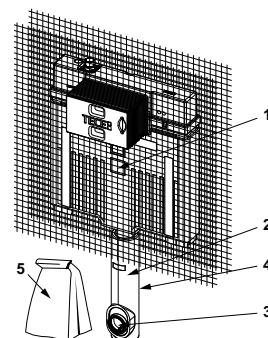

9370501 - TECEbox cassetta di scarico Octa II da 8 cm, per WC sospeso e cassetta Octa insonorizzata Da Sett. 2021

Nr.	Descrizione	Codice	Conf.	€/pz
1	Cassetta Octa II da 8 cm	9820565	1 pz su richiesta	
2	Tubo di risciacquo	9820563	1 pz	12,30
3	Guarnizione tubo di risciacquo	9820015	1 pz	5,00
4	Supporto tubo di scarico per WC	9820254	1 pz	14,50
5	Supporto curva di scarico WC (8 cm pareti in muratura)	9820256	1 pz	10,30
6	Guarnizione per curva di scarico WC/adattatore	9820139	1 pz	3,05
7	Staffa per supporto per curva di scarico WC (fino a 03/2017)	9820042	1 pz	2,60
8	Curva di scarico per WC DN 90/90 in PE-HD, per cassette di scarico Octa da 8 cm	9820150	1 pz	29,00
9	Kit di allacciamento per WC DN 90	9820057	1 pz	17,60
10	Accessori supplementari per cassetta Octa, 8cm (materiali di montaggio, ecc.)	9820146	1 pz	20,00

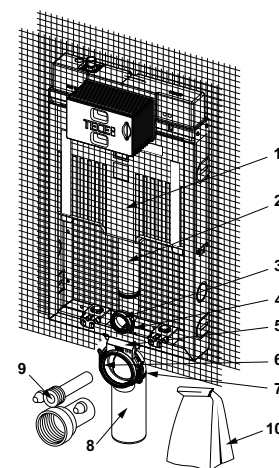

9370502 - TECEbox cassetta di scarico Octa II da 8 cm con aspirazione odori, per WC sospeso Da Sett. 2021

Nr.	Descrizione	Codice	Conf.	€/pz
1	Cassetta Octa II da 8 cm	9820565	1 pz su richiesta	
2	Tubo di scarico con estrazione odori DN 50 destra	9820577	1 pz	67,00
	Tubo di scarico con estrazione odori DN 50 sinistra	9820576	1 pz	67,00
3	Guarnizione tubo di risciacquo	9820015	1 pz	5,00
4	Supporto tubo di scarico per cassetta Octa, 8cm	9820255	1 pz	10,75
5	Supporto curva di scarico WC (8 cm pareti in muratura)	9820256	1 pz	10,30
6	Guarnizione per curva di scarico WC/adattatore	9820139	1 pz	3,05
7	Staffa per supporto per curva di scarico WC (fino a 03/2017)	9820042	1 pz	2,60
8	Curva di scarico per WC DN 90/90 in PE-HD, per cassette di scarico Octa da 8 cm	9820150	1 pz	29,00
9	Kit di allacciamento per WC DN 90	9820057	1 pz	17,60
10	Accessori supplementari per cassetta Octa, 8cm (materiali di montaggio, ecc.)	9820146	1 pz	20,00

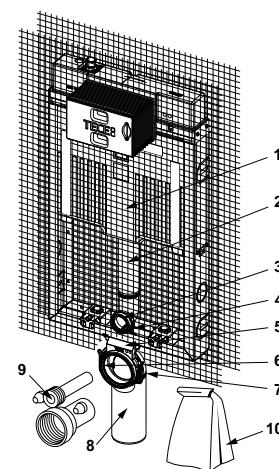

# TECEbox

Ricambi

9300500 – Modulo WC con cassetta Octa II, per cartongesso

Nr.	Descrizione	Codice	Conf.	€/pz
1	Cassetta Octa II da 8 cm	9820565	1 pz su richiesta	
2	Tubo di risciacquo	9820563	1 pz	12,30
3	Guarnizione tubo di risciacquo	9820015	1 pz	5,00
4	Supporto curva di scarico per WC per moduli per costruzione a secco, innestabile	9820145	1 pz	6,45
5	Guarnizione per curva di scarico per WC/adattatore	9820139	1 pz	3,05
6	Curva di scarico per WC DN 90/90 in PE-HD, per cassette di scarico da 8 cm	9820150	1 pz	29,00
7	Staffa per supporto per curva di scarico WC (fino a 03/2017)	9820042	1 pz	2,60
8	Freno a pedale con molla in acciaio	9820447	1 pz	4,10
9	Profilo a C lungo per piedino modulo	9820567	1 pz	42,20
10	Piedino per modulo con dispositivo di fissaggio sinistra	9820332	1 pz	6,45
11	Piedino per modulo con dispositivo di fissaggio destra	9820333	1 pz	6,45
12	Kit di allacciamento per WC DN 90	9820057	1 pz	17,60
13	Accessori supplementari per modulo WC con cassetta Octa, 8 cm (materiali di montaggio, ecc.)	9820147	1 pz	22,00

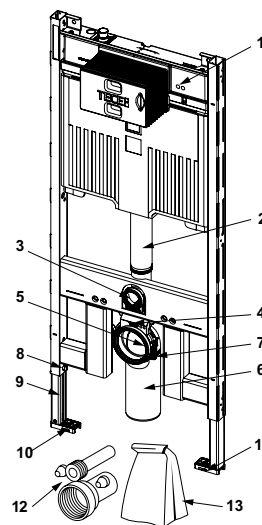

9300501 – Modulo WC con cassetta Octa II, per cartongesso

Nr.	Descrizione	Codice	Conf.	€/pz
1	Cassetta Octa II da 8 cm	9820565	1 pz su richiesta	
2	Tubo di scarico con estrazione odori DN 50 destra	9820579	1 pz	67,00
	Tubo di scarico con estrazione odori DN 50 sinistra	9820578	1 pz	67,00
3	Guarnizione tubo di risciacquo	9820015	1 pz	5,00
4	Supporto curva di scarico per WC per moduli per costruzione a secco, innestabile	9820145	1 pz	6,45
5	Guarnizione per curva di scarico per WC/adattatore	9820139	1 pz	3,05
6	Curva di scarico per WC DN 90/90 in PE-HD, per cassette di scarico da 8 cm	9820150	1 pz	29,00
7	Staffa per supporto per curva di scarico WC (fino a 03/2017)	9820042	1 pz	2,60
8	Freno a pedale con molla in acciaio	9820447	1 pz	4,10
9	Profilo a C lungo per piedino modulo	9820567	1 pz	42,20
10	Piedino per modulo con dispositivo di fissaggio sinistra	9820332	1 pz	6,45
11	Piedino per modulo con dispositivo di fissaggio destra	9820333	1 pz	6,45
12	Kit di allacciamento per WC DN 90	9820057	1 pz	17,60
13	Accessori supplementari per modulo WC con cassetta Octa, 8 cm (materiali di montaggio, ecc.)	9820147	1 pz	22,00

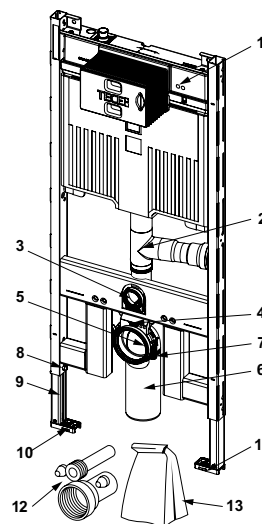

## 9300502 – Modulo WC con cassetta Octa II, per cartongesso

Nr.	Descrizione	Codice	Conf.	€/pz
1	Cassetta Octa II da 8 cm	9820565	1 pz su richiesta	
2	Tubo di risciacquo	9820563	1 pz	12,30
3	Guarnizione tubo di risciacquo	9820015	1 pz	5,00
4	Supporto curva di scarico per WC per moduli per costruzione a secco, innestabile	9820145	1 pz	6,45
5	Guarnizione per curva di scarico per WC/adattatore	9820139	1 pz	3,05
6	Curva di scarico per WC DN 90/90 in PE-HD, per cassette di scarico da 8 cm	9820150	1 pz	29,00
7	Staffa per supporto per curva di scarico WC (fino a 03/2017)	9820042	1 pz	2,60
8	Freno a pedale con molla in acciaio	9820447	1 pz	4,10
9	Profilo a C lungo per piedino modulo	9820567	1 pz	42,20
10	Piedino per modulo con dispositivo di fissaggio sinistra	9820332	1 pz	6,45
11	Piedino per modulo con dispositivo di fissaggio destra	9820333	1 pz	6,45
12	Kit di allacciamento per WC DN 90	9820057	1 pz	17,60
13	Accessori supplementari per modulo WC con cassetta Octa, 8 cm (materiali di montaggio, ecc.)	9820147	1 pz	22,00

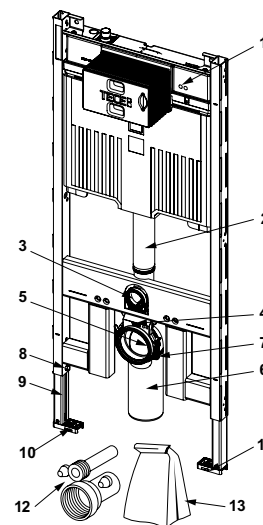

## 9280565 -TECE cassetta Octa II

Da Sett. 2021

Nr.	Descrizione	Codice	Conf.	€/pz
1	Tunnel installazione incl. protezione strutt. rustica	9820499	1 pz	26,00
2	Piastra di protezione completa	9820194	1 pz	16,45
3	Attacchi per Easyfit	9820496	1 pz	3,85
4	Valvola di scarico A5	9820561	1 pz	32,00
5	Valvola angolare	9820013	1 pz	12,50
6	Allacciamento cassetta di scarico	9820012	1 pz	12,10
7	Tubo rinforzato	9820562	1 pz	13,75
8	Binario per valvola di scarico	9820216	1 pz	5,85
9	Supporto valvola di riempimento 27mm/M 30	9820375	1 pz	5,65
10	Valvola di riempimento F 10 universale	9820353	1 pz	39,00
11	O-ring	9820014	1 pz	9,00
12	Tubo di risciacquo	9820563	1 pz	12,30
13	Guarnizione tubo di risciacquo	9820015	1 pz	5,00
14	Elemento di indurimento con pressore	9820439	1 pz	8,95
15	Chiave di fermo per valvola di scarico	9820163	1 pz	6,10
16	Viti di fissaggio "Easy fit", corte	9820574	1 pz <b>NEW</b>	8,40

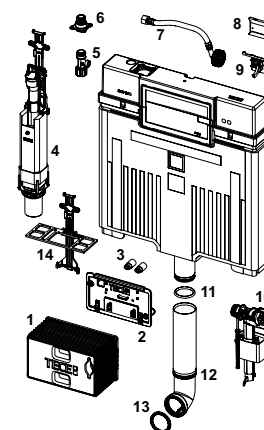



# TECEbox

Ricambi

9820250 - TECEbox cassetta di scarico Octa da 8 cm

Fino ad Sett. 2021

Nr.	Descrizione	Codice	Conf.	€/pz
1	Protezione struttura rustica corta	9820188	1 pz	8,85
2	Set aste di fissaggio corte	9820189	1 pz	10,40
3	Piastra di protezione completa	9820194	1 pz	16,45
4	Vite di bloccaggio piastra di protezione	9820191	1 pz	16,55
5	Allacciamento cassetta di scarico	9820012	1 pz	12,10
6	Valvola angolare	9820013	1 pz	12,50
7	Flessibile di carico per galleggiante	9820217	1 pz	12,00
	Tubo rinforzato M 30	9820376	1 pz	16,75
8	O-ring per flessibile	9820221	1 pz	3,75
9	Binario per valvola di scarico	9820216	1 pz	5,85
10	Sostegno per valvola di riempimento 27 mm/M30 (8cm)	9820375	1 pz	5,65
	Supporto per galleggiante	9820215	1 pz	5,85
11	Valvola di scarico A3 per cassetta Octa da 8 cm	9820224	1 pz	27,00
12	O-ring	9820014	1 pz	9,00
13	Tubo di risciacquo con o-ring	9820192	1 pz	15,95
14	Tubo di risciacquo da 8 cm in PE-HD con o-ring	9820011	1 pz	12,00
15	Guarnizione tubo di risciacquo	9820015	1 pz	5,00
16	Valvola di riempimento F10 universale	9820353	1 pz	39,00

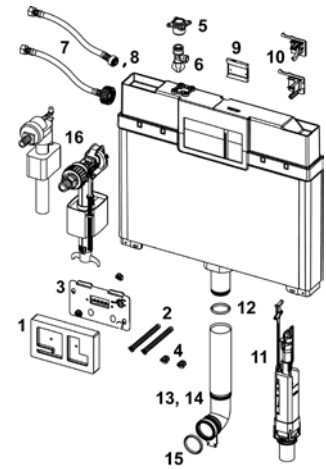

TECEbox valvola di scarico A3 per cassetta Octa da 8 cm

Fino ad Sett. 2021

Nr.	Descrizione	Codice	Conf.	€/pz
1	Chiave di fermo per valvola di scarico	9820163	1 pz	6,35
2	Gancio per leva scarico grande	9820222	1 pz	6,05
3	Peso supplementare	9820420	1 pz	6,35
4	O-ring dello snodo per valvola di scarico A3	9820446	1 pz	4,70
5	Guarnizione per valvola di scarico	9820161	1 pz	4,20
6	O/ring alla sede della valvola	9820220	1 pz	8,65

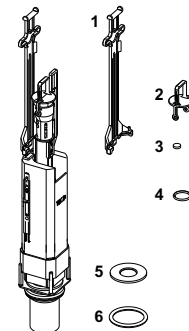

9370032 - TECEbox modulo lavabo per muratura

Nr.	Descrizione	Codice	Conf.	€/pz
1	Accessori complementari per lavabo modulo per parete in muratura, profondità di montaggio 8 cm (materiale di fissaggio, etc.)	9820153	1 pz	56,00
2	Fascetta per curva di scarico 50 mm, bidet 8 cm	9820149	1 pz	10,20
3	Curva di scarico in PE-HD per lavabo e modulo bidet, profondità di montaggio 8 cm	9820151	1 pz	16,65
4	Guaina in gomma per curva di scarico da 50 mm	9820152	1 pz	10,55

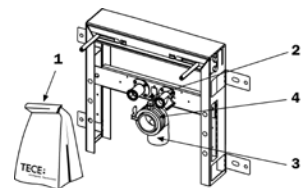

9370045 - modulo bidet sospeso per muratura

Nr.	Descrizione	Codice	Conf.	€/pz
1	Fascetta per curva di scarico 50 mm	9820149	1 pz	10,20
2	Guaina in gomma per curva di scarico da 50 mm	9820152	1 pz	10,55
3	Curva di scarico PE-HD per lavabo e modulo bidet	9820151	1 pz	16,65
4	Accessori complementari per bidet modulo per parete in muratura (materiale di fissaggio, ecc.)	9820148	1 pz	73,00

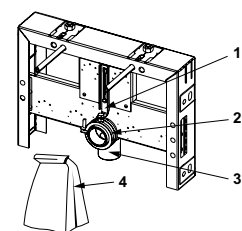



## TECE valvola di scarico A2

Nr.	Descrizione	Codice	Conf.	€/pz
1	Guarnizione per valvola di scarico	9820233	1 pz	5,65
2	Sede della valvola con riduzione pressione standard (ø 42 mm)	9820231	1 pz	8,15
3	O-Ring per valvola di scarico	9820005	1 pz	4,60
4	Gancio per leva scarico grande	9820222	1 pz	6,05
5	Asta di azionamento	9820229	1 pz	5,75
6	Peso aggiuntivo per valvola A2	9820420	1 pz	6,45

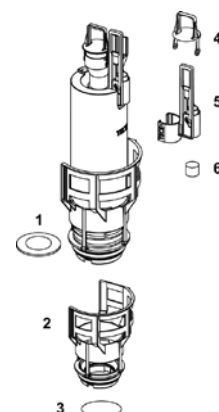

## TECE valvola di scarico A5

Nr.	Descrizione	Codice	Conf.	€/pz
1	Gancio per leva valvola di scarico A5	9820564	1 pz	7,50
2	Peso supplementare	9820420	1 pz	6,35
3	O-ring dello snodo per valvola di scarico A 3 (10 pezzi)	9820446	1 pz	4,70
4	Guarnizione (valvola di scarico stretta)	9820161	1 pz	4,20
5	O-ring alla sede della valvola	9820220	1 pz	8,65

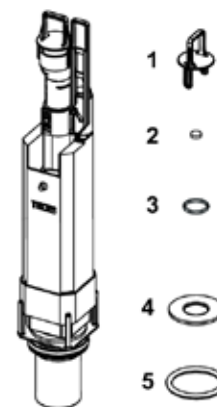

## TECEbox alloggiamento valvola di scarico U2

Nr.	Descrizione	Codice	Conf.	€/pz
1	Trasformatore 230V/12V	9820553	1 pz	98,00
2	Guarnizione scarico acqua	9820424	1 pz	4,20
3	Accessori supplementari per valvola U2	9820440	1 pz	44,00
4	Potezione parete in muratura per valvola U2	9820470	1 pz	9,90

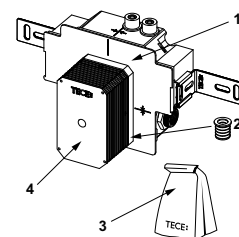

## Alloggiamento TECE per pastiglie igienizzanti

Nr.	Descrizione	Codice	Conf.	€/pz
1	Vite di bloccaggio piastra di protezione	9820191	1 pz	16,55
2	Vite di fissaggio	9820263	1 pz	1,25
3	Guide per scorrimento slitta	9820349	1 pz	13,85

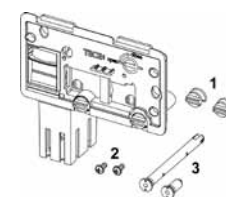

## TECE valvola di riempimento F10 universale

Nr.	Descrizione	Codice	Conf.	€/pz
1	Set leva di regolazione per valvola di riempimento F10	9820382	1 pz	6,45
2	Kit guarnizioni per valvola di riempimento F10	9820383	1 pz	4,90
3	Collegamento filettato 3/8" per valvola di riempimento F 10	9820398	1 pz	14,15
4	O-ring M30 per allacciamento acqua valvola di riempimento F 10	9820587	1 pz	5,35

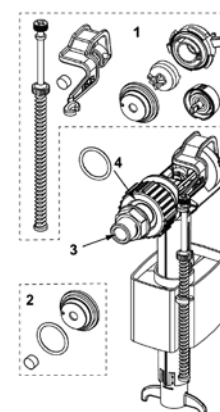

# TECEbox

Ricambi

9370300 - TECEbox cassetta di scarico Uni da 13 cm, altezza di montaggio 1060 mm

Da Aprile 2021

Nr.	Descrizione	Codice	Conf.	€/pz
1	Cassetta Uni 1120 mm	9820103	1 pz	195,00
2	Guarnizione tubo di risciacquo	9820015	1 pz	5,00
3	Supporto per curva di scarico WC	9820048	1 pz	4,20
4	Staffa per supporto curva di scarico WC	9820049	1 pz	4,10
5	Guarnizione per curva di scarico WC/adattatore	9820139	1 pz	3,05
6	Curva di scarico per WC DN 90 (PP)	9820135	1 pz	10,55
7	Accessori supplementari per cassetta per parete in muratura (materiale di fissaggio, ecc.)	9820051	1 pz	13,95
8	Kit di allacciamento per WC DN 90	9820057	1 pz	17,60
9	Tubo di risciacquo con o-ring, lunghezza 269 mm	9820011	1 pz	12,00
10	Adattatore DN 90/DN 100 (PP)	9820136	1 pz	10,55
11	Tappo di protezione per curva di scarico WC	9820312	1 pz	3,65

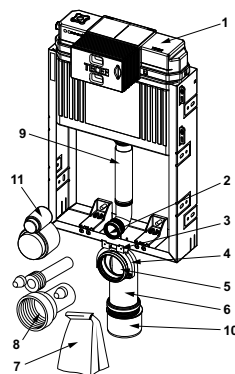

9375300 - TECEbox cassetta di scarico Uni da 13 cm e base frontale piastrellabile, altezza di montaggio 820 mm

Da Aprile 2021

Nr.	Descrizione	Codice	Conf.	€/pz
1	Cassetta Uni 820 mm	9820100	1 pz	177,00
2	Piastra strutturale con viti	9820050	1 pz	52,00
3	Guarnizione tubo di risciacquo	9820015	1 pz	5,00
4	Guarnizione per curva di scarico WC/adattatore	9820139	1 pz	3,05
5	Supporto per curva di scarico WC	9820048	1 pz	4,20
6	Staffa per supporto curva di scarico WC	9820049	1 pz	4,10
7	Curva di scarico per WC DN 90 (PP)	9820135	1 pz	10,55
8	Accessori complementari per modulo WC (materiale di fissaggio, ecc.)	9820043	1 pz	22,00
9	Kit di allacciamento per WC DN 90	9820057	1 pz	17,60
10	Adattatore DN 90/DN 100 (PP)	9820136	1 pz	10,55
11	Tappo di protezione per curva di scarico WC	9820312	1 pz	3,65

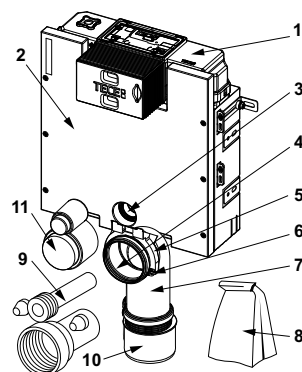

9371300 - TECEbox cassetta di scarico Uni da 13 cm e base frontale piastrellabile, altezza montaggio 1110 mm

Da Aprile 2021

Nr.	Descrizione	Codice	Conf.	€/pz
1	Cassetta Uni 1120 mm	9820103	1 pz	195,00
2	Guarnizione tubo di risciacquo	9820015	1 pz	5,00
3	Supporto per curva di scarico WC	9820048	1 pz	4,20
4	Staffa per supporto curva di scarico WC	9820049	1 pz	4,10
5	Guarnizione per curva di scarico WC/adattatore	9820139	1 pz	3,05
6	Curva di scarico per WC DN 90 (PP)	9820135	1 pz	10,55
7	Accessori supplementari per cassetta per parete in muratura (materiale di fissaggio, ecc.)	9820051	1 pz	13,95
8	Kit di allacciamento per WC DN 90	9820057	1 pz	17,60
9	Piedini di supporto TECEbox plus	9820073	1 pz	89,00
10	Tubo di risciacquo con o-ring, lunghezza 269 mm	9820011	1 pz	12,00
11	Adattatore DN 90/DN 100 (PP)	9820136	1 pz	10,55
12	Tappo di protezione per curva di scarico WC	9820312	1 pz	3,65

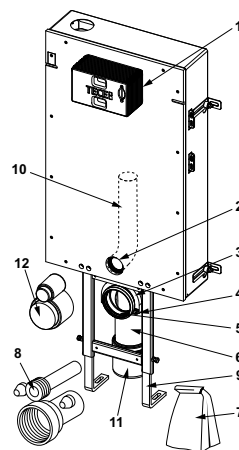

9370000 - TECEbox cassetta di scarico Uni da 13 cm, altezza montaggio 1060 mm

Fino ad Aprile 2021

Nr.	Descrizione	Codice	Conf.	€/pz
1	Cassetta Uni 1120 mm	9820103	1 pz	195,00
2	Guarnizione tubo di risciacquo	9820015	1 pz	5,00
3	Supporto per curva di scarico WC	9820048	1 pz	4,20
4	Staffa per supporto curva di scarico WC	9820049	1 pz	4,10
5	Guarnizione per curva di scarico WC/adattatore	9820139	1 pz	3,05
6	Curva di scarico per WC DN 90 (PP)	9820135	1 pz	10,55
7	Accessori supplementari per cassetta per parete in muratura (materiale di fissaggio, ecc.)	9820051	1 pz	13,95
8	Kit di allacciamento per WC DN 90	9820057	1 pz	17,60
9	Tubo di risciacquo con o-ring, lunghezza 269 mm	9820011	1 pz	12,00
10	Adattatore DN 90/DN 100 (PP)	9820136	1 pz	10,55

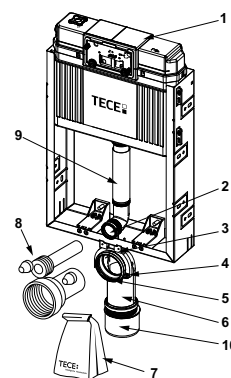

9375000 - TECEbox cassetta di scarico Uni da 13 cm e base frontale piastrellabile, altezza montaggio 820 mm

Fino ad Aprile 2021

Nr.	Descrizione	Codice	Conf.	€/pz
1	Cassetta Uni 820 mm	9820100	1 pz	177,00
2	Piastra strutturale con viti	9820050	1 pz	52,00
3	Guarnizione tubo di risciacquo	9820015	1 pz	5,00
4	Guarnizione per curva di scarico WC/adattatore	9820139	1 pz	3,05
5	Supporto per curva di scarico WC	9820048	1 pz	4,20
6	Staffa per supporto curva di scarico WC	9820049	1 pz	4,10
7	Curva di scarico per WC DN 90 (PP)	9820135	1 pz	10,55
8	Accessori complementari per modulo WC (materiale di fissaggio, ecc.)	9820043	1 pz	22,00
9	Kit di allacciamento per WC DN 90	9820057	1 pz	17,60
10	Adattatore DN 90/DN 100 (PP)	9820136	1 pz	10,55

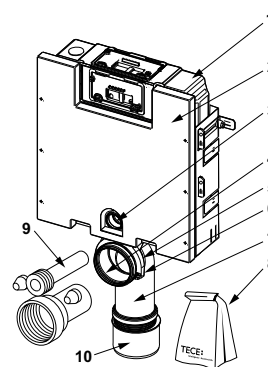

9371000 - TECEbox cassetta di scarico Uni da 13 cm e base frontale piastrellabile, altezza montaggio 1110 mm

Fino ad Aprile 2021

Nr.	Descrizione	Codice	Conf.	€/pz
1	Cassetta Uni 1120 mm	9820103	1 pz	195,00
2	Guarnizione tubo di risciacquo	9820015	1 pz	5,00
3	Supporto per curva di scarico WC	9820048	1 pz	4,20
4	Staffa per supporto curva di scarico WC	9820049	1 pz	4,10
5	Guarnizione per curva di scarico WC/adattatore	9820139	1 pz	3,05
6	Curva di scarico per WC DN 90 (PP)	9820135	1 pz	10,55
7	Accessori supplementari per cassetta per parete in muratura (materiale di fissaggio, ecc.)	9820051	1 pz	13,95
8	Kit di allacciamento per WC DN 90	9820057	1 pz	17,60
9	Piedini di supporto TECEbox plus	9820073	1 pz	89,00
10	Tubo di risciacquo con o-ring, lunghezza 269 mm	9820011	1 pz	12,00
11	Adattatore DN 90/DN 100 (PP)	9820136	1 pz	10,55

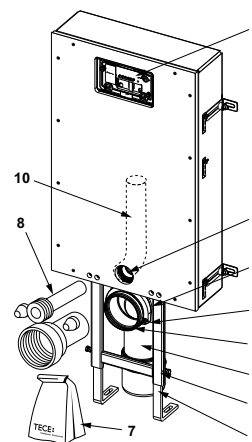

# TECEbox

Ricambi

TECEbox cassetta Uni 1120 mm\*\*

Fino a Marzo 2021

Nr.	Descrizione	Codice	Conf.	€/pz
1	Protezione in polistirolo	9820027	1 pz	9,30
2	Piastra di protezione completa	9820017	1 pz	17,00
3	Viti di fissaggio	9820018	1 pz	7,00
4	Aste di fissaggio	9820019	1 pz	15,00
5	Aste di azionamento	9820022	1 pz	5,00
6	Tubo flessibile rinforzato (fino al 2019)	9820026	1 pz	15,85
	Tubo rinforzato M 30 (dal 2020)	9820374	1 pz	17,40
7	Valvola angolare	9820013	1 pz	12,50
8	Allacciamento cassetta di scarico	9820012	1 pz	12,10
9	O-ring	9820025	1 pz	3,85
10	Blocco di azionamento	9820016	1 pz	16,00
11	Tubo di risciacquo con o-ring, lunghezza 269 mm	9820011	1 pz	12,00
	Tubo di risciacquo allungato, lunghezza 369 mm	9820331	1 pz	20,00
12	O-ring	9820014	1 pz	9,00
13	Guarnizione tubo di risciacquo	9820015	1 pz	5,00
14	Valvola di riempimento F 10 universale	9820353	1 pz	39,00
15	Valvola di scarico A2	9820223	1 pz	33,00
16	Supporto valvola di riempimento 17 mm (fino al 2019)	9820372	1 pz	5,65
	Supporto valvola di riempimento 27mm/M 30 (dal 2020)	9820373	1 pz	5,65

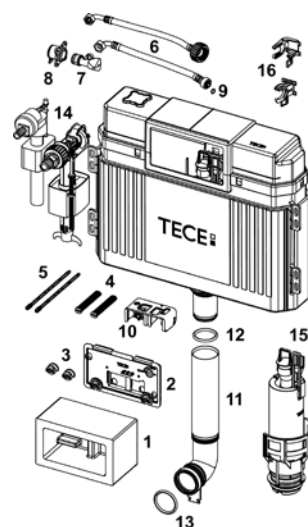

TECEbox cassetta Uni 820 mm\*\*

Fino a Marzo 2021

Nr.	Descrizione	Codice	Conf.	€/pz
1	Protezione in polistirolo	9820027	1 pz	9,30
2	Piastra di protezione completa	9820017	1 pz	17,00
3	Viti di fissaggio	9820018	1 pz	7,00
4	Aste di fissaggio	9820019	1 pz	15,00
5	Aste di azionamento	9820022	1 pz	5,00
6	Tubo flessibile rinforzato (fino al 2019)	9820026	1 pz	15,85
	Tubo rinforzato M 30 (dal 2020)	9820374	1 pz	17,40
7	Valvola angolare	9820013	1 pz	12,50
8	Allacciamento cassetta di scarico	9820012	1 pz	12,10
9	O-ring	9820025	1 pz	3,85
10	Blocco di azionamento	9820016	1 pz	16,00
11	Guarnizione tubo di risciacquo	9820015	1 pz	5,00
12	Valvola di riempimento F 10 universale	9820353	1 pz	39,00
13	Supporto valvola di riempimento 17 mm (fino al 2019)	9820372	1 pz	5,65
	Supporto valvola di riempimento 27mm/M 30 (dal 2020)	9820373	1 pz	5,65
14	Valvola di scarico A2	9820223	1 pz	33,00

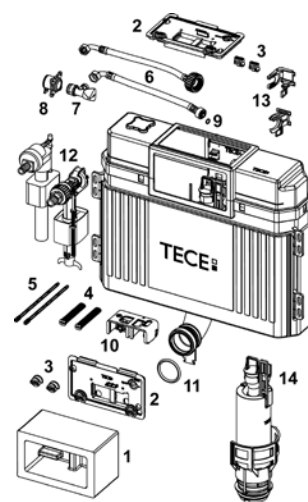

\*\* Valido fino: Marzo 2021

## 9820103 - TECEbox cassetta Uni 1120 mm\*\*

Da Aprile 2021

Nr.	Descrizione	Codice	Conf.	€/pz
1	Tunnel installazione incl. protezione in polistirolo	9820499	1 pz	26,00
	Protezione in polistirolo	9820027	1 pz	9,30
2	Piastra di protezione completa	9820017	1 pz	17,00
3	Attacchi per Easyfit	9820496	1 pz	3,85
4	Blocco di azionamento	9820016	1 pz	16,00
5	Tubo rinforzato M 30 (dal 2020)	9820374	1 pz	17,40
6	Allacciamento cassetta di scarico	9820012	1 pz	12,10
7	Valvola angolare	9820013	1 pz	12,50
8	Tappo chiusura cassette Uni	9820495	1 pz	3,75
9	Valvola di riempimento F 10 universale	9820353	1 pz	39,00
10	Supporto valvola di riempimento 27mm/M 30 (dal 2020)	9820373	1 pz	5,65
11	Valvola di scarico A2	9820223	1 pz	33,00
12	Guarnizione tubo di risciacquo	9820015	1 pz	5,00
13	Tubo di risciacquo con o-ring, lunghezza 269 mm	9820011	1 pz	12,00
	Tubo di risciacquo allungato, lunghezza 369 mm	9820331	1 pz	20,00
14	O-ring	9820014	1 pz	9,00

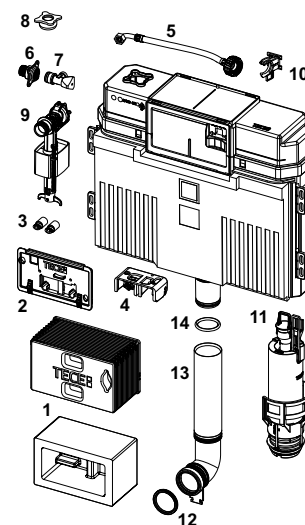

## 9820100 - TECEbox cassetta Uni 820 mm\*\*

Da Aprile 2021

Nr.	Descrizione	Codice	Conf.	€/pz
1	Tunnel installazione incl. protezione in polistirolo	9820499	1 pz	26,00
	Protezione in polistirolo	9820027	1 pz	9,30
2	Piastra di protezione completa	9820017	1 pz	17,00
3	Attacchi per Easyfit	9820496	1 pz	3,85
4	Blocco di azionamento	9820016	1 pz	16,00
5	Tubo rinforzato M 30 (dal 2020)	9820374	1 pz	17,40
6	Allacciamento cassetta di scarico	9820012	1 pz	12,10
7	Valvola angolare	9820013	1 pz	12,50
8	Tappo chiusura cassette Uni	9820495	1 pz	3,75
9	Valvola di riempimento F 10 universale	9820353	1 pz	39,00
10	Supporto valvola di riempimento 27mm/M 30 (dal 2020)	9820373	1 pz	5,65
11	Valvola di scarico A2	9820223	1 pz	33,00
12	Guarnizione tubo di risciacquo	9820015	1 pz	5,00

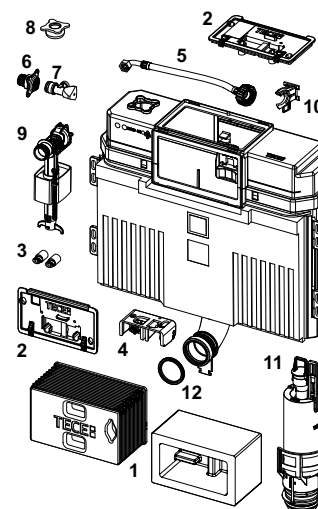

## TECE cartuccia per valvola di scarico U1

Descrizione	Codice	Conf.	€/pz
Cartuccia per valvola di scarico U1 e alloggiamento con sistema automatico di pulizia ugello	9820031	1 pz	61,00



## Guaina per allacciamento

Descrizione	Codice	Conf.	€/pz
Guaina per allacciamento per tubo di risciacquo TECEprofil	9820213	1 pz	13,95



\*\* Valido da: Aprile 2021

# TECEone

## TECEone WC bidet in ceramica

Prodotto	Descrizione	Codice	Conf.	€/pz
	WC in ceramica TECEone con doccetta	9700200	1 pz	1.584,00

## TECEone WC in ceramica, acqua fredda

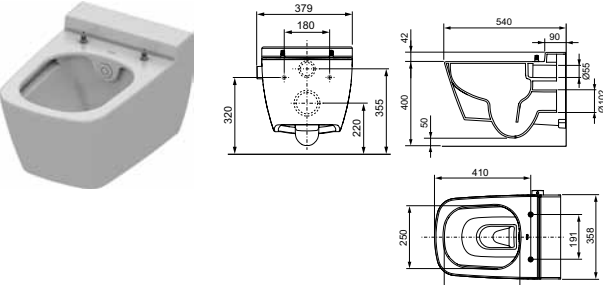
Prodotto	Descrizione	Codice	Conf.	€/pz
	WC in ceramica TECEone con doccetta, solo acqua fredda	9700201	1 pz	1.071,00

## Accessori

Prodotto	Descrizione	Codice	Conf.	€/pz
	Sedile WC TECEone con coperchio soft-close	9700600	1 pz	161,00
	Set aggiuntivo per l'installazione di TECEone su pareti in muratura, per cassette di scarico TECE Octa da 8 cm	9880048	1 pz	41,00
	Set aggiuntivo per l'installazione di TECEone su pareti in muratura, per cassette di scarico TECE Uni da 13 cm	9880047	1 pz	41,00
	Set aggiuntivo per l'installazione di TECEone su pareti a secco	9880046	1 pz	58,00
	Set aggiuntivo per l'installazione di TECEone su pareti a secco, per modulo WC TECEconstruct da 8 cm	9880056	1 pz	66,00
	Set valvole angolari cromate 1/2"x3/8"	9820464	1 set	35,00
	Set terminali a parete 1/2"x1/2" in bronzo	9021032	1 set	62,00
	Set disincrostante	9820580	1 pz	85,00
	Tavolette disincrostanti	9820591	1 set	26,00



# TECEone

Ricambi

9700200 - TECEone WC in ceramica con doccetta

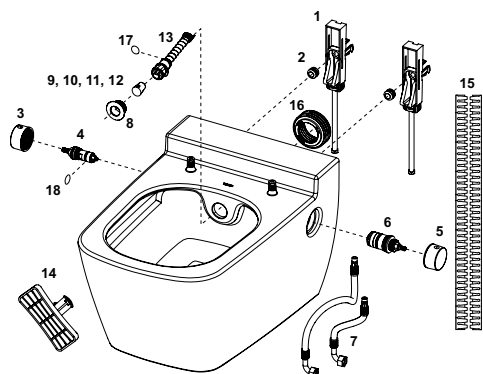

Nr.	Descrizione	Codice	Conf.	€/pz
1	Montaggio a scomparsa	9820356	1 pz	35,00
2	Dado zigrinato (2 x) per il montaggio a scomparsa	9820357	1 pz	21,00
3	Manopola di regolazione volume acqua	9820362	1 pz	32,00
4	Cartuccia in ceramica con protezione EN 1717	9820469	1 pz	82,00
5	Manopola di regolazione temperatura	9820361	1 pz	32,00
6	Cartuccia termostatica	9820360	1 pz	93,00
7	Tubi rinforzati (dal 2021)	9820471	1 pz	48,00
	Tubi rinforzati (fino al 2020)	9820365	1 pz	48,00
8	Rosone	9820364	1 pz	36,00
9	Cappuccio ugello doccetta (3 x) "standard 75°"	9820403	1 pz	65,00
10	Cappuccio ugello doccetta (3 x) "standard 90°"	9820404	1 pz	65,00
11	Cappuccio ugello doccetta (3 x) "medium 90°"	9820405	1 pz	65,00
12	Cappuccio ugello doccetta (3 x) "small 90°"	9820406	1 pz	64,00
13	Set completo braccio doccetta	9820363	1 pz	126,00
14	Utensile di smontaggio per asticella doccetta	9820422	1 pz	16,00
15	Nastro di isolamento acustico	9820351	1 pz	31,00
16	Guarnizione per collegare il tubo di scarico	9820484	1 pz	18,00
17	O-ring per fermo molla braccio doccetta	9820585	1 pz	6,00
18	O-ring per dispositivo di sicurezza EN 1717	9820586	1 pz	6,00

TECEone sedile WC con coperchio soft-close

Nr.	Descrizione	Codice	Conf.	€/pz
1	Set di fissaggio (fino a 2021)	9820367	1 pz	55,00
2	Set soft-close per sedile WC	9820366	1 pz	40,00
3	Raccordo e ammortizzatore, sx (dal 2021)	9820581	1 pz	55,00
4	Raccordo e ammortizzatore, dx (dal 2021)	9820582	1 pz	55,00
5	Guarnizioni di appoggio per sedile WC (4 pezzi)	9820423	1 pz	11,00
6	Copricuscinetto coperchio	9820465	1 pz	5,45
7	Tampone di supporto completo (dal 2021)	9820583	1 pz	13,00

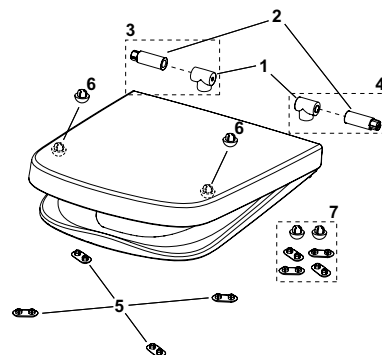

TECEone set completo braccio doccetta

Descrizione	Codice	Conf.	€/pz
Set completo doccetta TECEone	9820363	1 pz	126,00







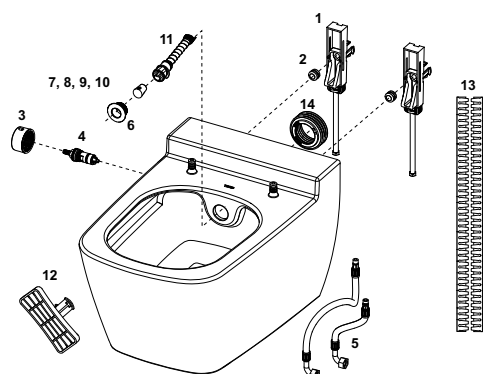

9700201 - TECEone WC in ceramica con doccetta, acqua fredda



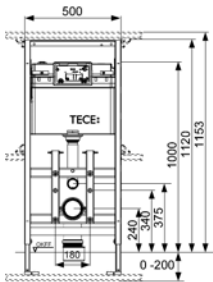
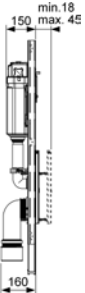

Nr.	Descrizione	Codice	Conf.	€/pz
1	Montaggio a scomparsa	9820356	1 pz	35,00
2	Dado zigrinato (2 x) per il montaggio a scomparsa	9820357	1 pz	21,00
3	Manopola di regolazione volume acqua	9820362	1 pz	32,00
4	Cartuccia in ceramica con protezione EN 1717	9820469	1 pz	82,00
5	Tubi rinforzati (dal 2021)	9820471	1 pz	48,00
6	Rosone	9820364	1 pz	36,00
7	Cappuccio ugello doccetta (3 x) "standard 75°"	9820403	1 pz	65,00
8	Cappuccio ugello doccetta (3 x) "standard 90°"	9820404	1 pz	65,00
9	Cappuccio ugello doccetta (3 x) "medium 90°"	9820405	1 pz	65,00
10	Cappuccio ugello doccetta (3 x) "small 90°"	9820406	1 pz	64,00
11	Set completo braccio doccetta	9820363	1 pz	126,00
12	Utensile di smontaggio per asticella doccetta	9820422	1 pz	16,00
13	Nastro di isolamento acustico	9820351	1 pz	31,00
14	Guarnizione per collegare il tubo di scarico	9820484	1 pz	18,00
15	O-ring per fermo molla braccio doccetta	9820585	1 pz	6,00
16	O-ring per dispositivo di sicurezza EN 1717	9820586	1 pz	6,00

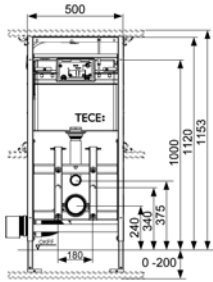
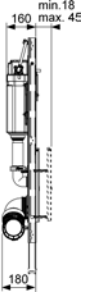
# TECElux

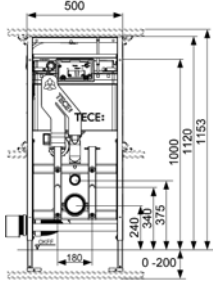
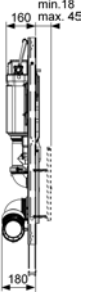

## TECElux moduli WC

Prodotto	Descrizione	Codice	Conf.	€/pz
  	<b>Modulo WC TECElux 100,</b> altezza di montaggio 1120 mm	<b>9600100</b>	1 pz	<b>432,00</b>
  	<b>Modulo WC TECElux 200,</b> altezza di montaggio 1120 mm	<b>9600200</b>	1 pz	<b>664,00</b>
  	<b>Modulo WC TECElux 400,</b> altezza di montaggio 1120 mm	<b>9600400</b>	1 pz	<b>877,00</b>

## Lastre superiori di azionamento

Prodotto	Descrizione	Colore	Codice	Conf.	€/pz
	Comandi manuali	Bianco - Bianchi	<b>9650000</b>	1 pz	<b>362,00</b>
		Bianco - Cromati	<b>9650001</b>	1 pz	<b>362,00</b>
		Nero - Neri	<b>9650005</b>	1 pz	<b>362,00</b>
		Nero - Cromati	<b>9650004</b>	1 pz	<b>362,00</b>
	Comandi elettronici "sen-Touch"	Bianco	<b>9650002</b>	1 pz	<b>974,00</b>
		Nero	<b>9650003</b>	1 pz	<b>974,00</b>

## Lastre inferiori

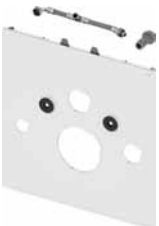

Prodotto	Descrizione	Colore	Codice	Conf.	€/pz
	Per TECEone	Bianco	<b>9650109</b>	1 pz	<b>366,00</b>
		Nero	<b>9650110</b>	1 pz	<b>366,00</b>
	Per WC standard	Bianco	<b>9650100</b>	1 pz	<b>334,00</b>
		Nero	<b>9650105</b>	1 pz	<b>334,00</b>
	Per dappetta WC (TOTO, Geberit)	Bianco	<b>9650101</b>	1 pz	<b>389,00</b>
		Nero	<b>9650106</b>	1 pz	<b>389,00</b>

# TECElux

## Lastre inferiori

Prodotto	Descrizione	Colore	Codice	Conf.	€/pz
	Per doccetta WC Duravit	Bianco	9650103	1 pz	389,00
		Nero	9650107	1 pz	366,00
	Per doccetta WC AcquaClean Sela	Bianco	9650104	1 pz	389,00
		Nero	9650108	1 pz	389,00
	Per doccetta WC da sedile	Bianco	9650102	1 pz	389,00

## Accessori terminale TECElux

Prodotto	Descrizione	Codice	Conf.	€/pz
	Set aggiuntivo sistema di purificazione aria "ceramic-Air"	9660000	1 pz	309,00
	Set di collegamento per allacciamento elettrico	9660002	1 pz	181,00
	Set di collegamento per doccette WC	9660001	1 pz	44,00

TECElux modulo WC 100, altezza di montaggio 1120 mm

Nr.	Descrizione	Codice	Conf.	€/pz
1	Cassetta Uni 1120 mm	9820575	1 pz su richiesta	
2	Set di montaggio per cassetta di scarico	9820040	1 pz	7,40
3	Curva di scarico per WC DN90 (PP)	9820134	1 pz	13,95
4	Guarnizione per curva di scarico per WC/adattatore	9820139	1 pz	3,05
5	Adattatore DN 90/DN 100 (PP)	9820136	1 pz	10,55
6	Guarnizione tubo di risciacquo	9820015	1 pz	5,00
7	Tubo di risciacquo con o-ring, lunghezza 269 mm	9820011	1 pz	12,00
8	Profilato a C per piedino per modulo	9820335	1 pz	11,55
9	Accessori complementari per modulo WC (materiale di fissaggio, ecc.)	9820043	1 pz	22,00
10	Kit di allacciamento per WC DN 90	9820057	1 pz	17,60
11	Rivetto	9820071	1 pz	4,60
12	Freno a pedale con molla in acciaio	9820447	1 pz	4,10
13	Cavetto di sicurezza	9820329	1 pz	10,85
14	Protezione struttura rustica	9820330	1 pz	13,40
15	Piedino per modulo con leva di fissaggio - sinistra	9820332	1 pz	6,45
16	Piedino per modulo con leva di fissaggio - destra	9820333	1 pz	6,45
17	Alloggiamento TECE per pastiglie igienizzanti	9240950	1 pz	91,00

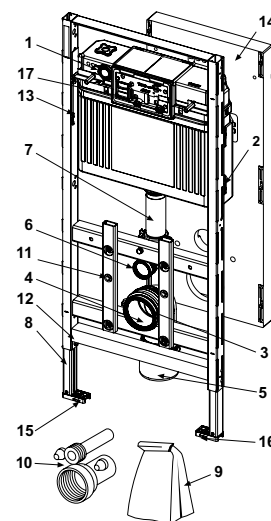

TECElux modulo WC 200 con regolazione della seduta, altezza di montaggio 1120 mm

Nr.	Descrizione	Codice	Conf.	€/pz
1	Cassetta Uni 1120 mm	9820575	1 pz su richiesta	
2	Set di montaggio per cassetta di scarico	9820040	1 pz	7,40
3	Curva di scarico per WC DN90 per parete in cartongesso, set di collegamento in PE-HD	9820317	1 pz	69,00
4	Guarnizione per curva di scarico per WC/adattatore	9820139	1 pz	3,05
5	Adattatore DN 90/DN 100 (PP)	9820136	1 pz	10,55
6	Guarnizione tubo di risciacquo	9820015	1 pz	5,00
7	Tubo di risciacquo con o-ring, lunghezza 269 mm	9820011	1 pz	12,00
8	Profilato a C per piedino per modulo	9820335	1 pz	11,55
9	Accessori complementari per modulo WC (materiale di fissaggio, ecc.)	9820043	1 pz	22,00
10	Kit di allacciamento per WC DN 90	9820057	1 pz	17,60
11	Rivetto	9820071	1 pz	4,60
12	Freno a pedale con molla in acciaio	9820447	1 pz	4,10
13	Cavetto di sicurezza	9820329	1 pz	10,85
14	Protezione struttura rustica	9820330	1 pz	13,40
15	Piedino per modulo con leva di fissaggio - sinistra	9820332	1 pz	6,45
16	Piedino per modulo con leva di fissaggio - destra	9820333	1 pz	6,45
17	Alloggiamento TECE per pastiglie igienizzanti	9240950	1 pz	91,00

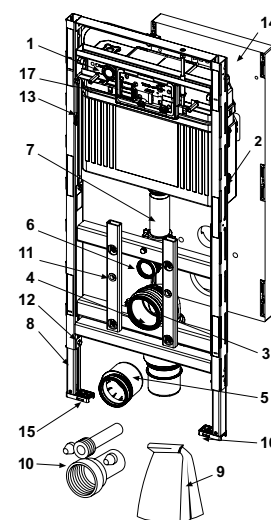

# TECElux

## Ricambi

TECElux modulo WC 400 con purificatore aria e regolazione seduta, altezza di montaggio 1120 mm

Nr.	Descrizione	Codice	Conf.	€/pz
1	Cassetta Uni 1120 mm	9820575	1 pz su richiesta	
2	Set di montaggio per cassetta di scarico	9820040	1 pz	7,40
3	Curva di scarico per WC DN90 per parete in cartongesso, set di collegamento in PE-HD	9820317	1 pz	69,00
4	Guarnizione per curva di scarico per WC/adattatore	9820139	1 pz	3,05
5	Adattatore DN 90/DN 100 (PP)	9820136	1 pz	10,55
6	Guarnizione tubo di risciacquo	9820015	1 pz	5,00
7	TECElux valvola di drenaggio	9820302	1 pz	32,00
8	Profilato a C per piedino per modulo	9820335	1 pz	11,55
9	Accessori complementari per modulo WC (materiale di fissaggio, ecc.)	9820043	1 pz	22,00
10	Kit di allacciamento per WC DN 90	9820057	1 pz	17,60
11	Rivetto	9820071	1 pz	4,60
12	Freno a pedale con molla in acciaio	9820447	1 pz	4,10
13	Cavetto di sicurezza	9820329	1 pz	10,85
14	Protezione struttura rustica	9820330	1 pz	13,40
15	Piedino per modulo con leva di fissaggio - sinistra	9820332	1 pz	6,45
16	Piedino per modulo con leva di fissaggio - destra	9820333	1 pz	6,45
17	Alloggiamento TECE per pastiglie igienizzanti	9820950	1 pz	91,00
18	Cartuccia filtro	9820301	1 pz	47,00
19	Bocchettone scarico aria	9820300	1 pz	13,15
20	Sistema ceramic-Air per aspirazione aria	9820311	1 pz	213,00
21	O-ring estrazione odori	9820350	1 pz	5,55

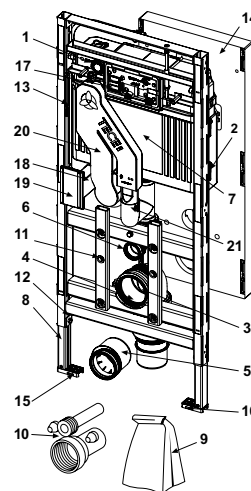

TECElux lastra superiore in cristallo con comandi manuali

Nr.	Descrizione	Codice	Conf.	€/pz
1	Magnete di regolazione	9820287	1 pz	19,55
2	Set tasti bianchi	9820288	1 pz	15,10
	Set tasti cromati	9820289	1 pz	21,25
3	Accessori set tasti	9820290	1 pz	9,35

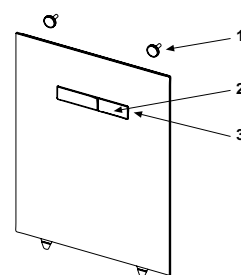

TECElux lastra superiore in cristallo con comandi elettronici "sen-Touch"

Nr.	Descrizione	Codice	Conf.	€/pz
1	Motore di azionamento	9820284	1 pz	258,00
	Motore di azionamento per cassetta TECE (profondità di installazione 13 e 8 cm)	9820493	1 pz	429,00
2	Alimentatore connettore	9820286	1 pz	54,00
3	Magnete di regolazione	9820287	1 pz	19,55
4	Lastra in cristallo sen-Touch (bianco)	9820285	1 pz	705,00

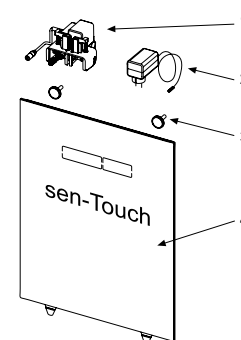

## TECElux lastra inferiore in cristallo per TECEone

Nr.	Descrizione	Codice	Conf.	€/pz
1	Protezione cristallo	9820291	1 pz	5,65
2	Nastro di isolamento acustico	9820351	1 pz	31,00
3	Tube flessibile per TECEone	9820425	1 pz	34,00

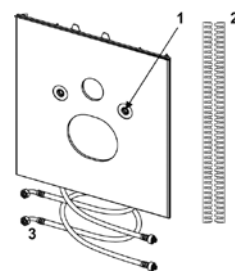

## TECElux lastra inferiore in cristallo per WC standard

Nr.	Descrizione	Codice	Conf.	€/pz
1	Protezione cristallo	9820291	1 pz	5,65
2	Nastro di isolamento acustico	9820351	1 pz	31,00

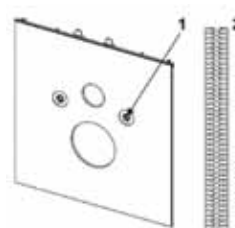

## TECElux lastra inferiore in cristallo per doccetta WC (TOTO, Geberit), Duravit, Acquaclean Mera e da sedile

Nr.	Descrizione	Codice	Conf.	€/pz
1	Protezione cristallo	9820291	1 pz	5,65
2	Nastro di isolamento acustico	9820351	1 pz	31,00
3	Collegamento acqua per doccetta WC	9880036	1 pz	64,00
4	Tube flessibile per TECEone	9820425	1 pz	34,00

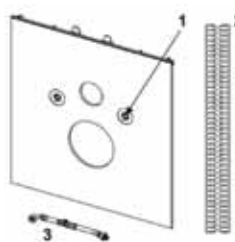

## TECE valvola di riempimento F10 universale

Nr.	Descrizione	Codice	Conf.	€/pz
1	Set leva di regolazione per valvola di riempimento F10	9820382	1 pz	6,45
2	Kit guarnizioni per valvola di riempimento F10	9820383	1 pz	4,90
3	Collegamento filettato 3/8" per valvola di riempimento F 10	9820398	1 pz	14,15
4	O-ring M30 per allacciamento acqua valvola di riempimento F 10	9820587	1 pz	5,35

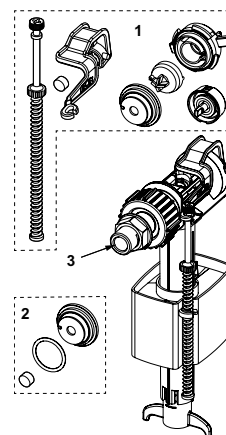

# TECElux

Ricambi

Cassetta TECE Uni per moduli TECElux

Nr.	Descrizione	Codice	Conf.	€/pz
1	Alloggiamento TECE per pastiglie igienizzanti	9240950	1 pz	91,00
2	Blocco di azionamento	9820016	1 pz	16,00
3	Viti di bloccaggio piastra di protezione	9820191	1 pz	16,55
4	Valvola angolare	9820013	1 pz	12,50
5	Allacciamento cassetta di scarico	9820012	1 pz	12,10
6	Tubo rinforzato da 3/8" (fino al 2019)	9820026	1 pz	15,85
	Tubo rinforzato M 30 (dal 2020)	9820374	1 pz	17,40
7	O-ring	9820025	1 pz	3,85
8	Supporto valvola di riempimento 17 mm (fino al 2019)	9820372	1 pz	5,65
	Supporto valvola di riempimento 27mm/M 30 (dal 2020)	9820373	1 pz	5,65
9	Valvola di riempimento F 10 universale	9820353	1 pz	39,00
10	O-ring	9820014	1 pz	9,00
11	Tubo di risciacquo con o-ring, lunghezza 269 mm	9820011	1 pz	12,00
12	Guarnizione tubo di risciacquo	9820015	1 pz	5,00
13	Valvola di scarico A2	9820223	1 pz	33,00

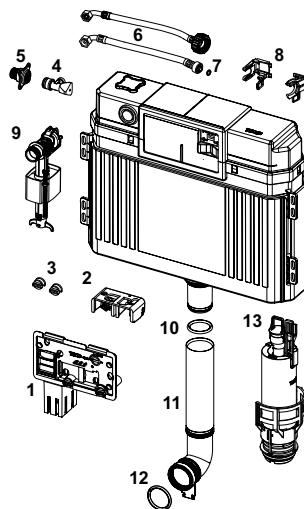

Alloggiamento TECE per pastiglie igienizzanti

Nr.	Descrizione	Codice	Conf.	€/pz
1	Vite di bloccaggio piastra di protezione	9820191	1 pz	16,55
2	Vite di fissaggio	9820263	1 pz	1,25
3	Guide per scorrimento slitta	9820349	1 pz	13,85

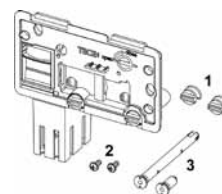

TECE valvola di scarico A2

Nr.	Descrizione	Codice	Conf.	€/pz
1	Guarnizione per valvola di scarico	9820233	1 pz	5,65
2	Sede della valvola con riduzione pressione standard (ø 42 mm)	9820231	1 pz	8,15
3	O-Ring per valvola di scarico	9820005	1 pz	4,60
4	Gancio per leva scarico grande	9820222	1 pz	6,05
5	Asta di azionamento	9820229	1 pz	5,75
6	Peso aggiuntivo per valvola A2	9820420	1 pz	6,45

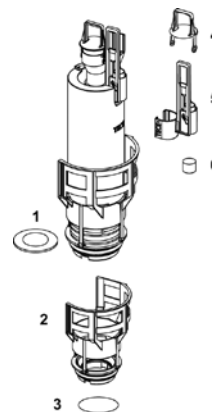





TECE allacciamento acqua per doccetta WC

Descrizione	Codice	Conf.	€/pz
Tubo rinforzato con raccordo a T	9880036	1 pz	64,00

# Condizioni generali di vendita

## 1) ORDINI

Gli ordini, che sono irrevocabili per un periodo di sessanta giorni dalla ricezione, sono sempre assunti con la clausola "salvo approvazione della Casa"; l'accettazione dell'ordine è comunicata al Cliente entro il termine di irrevocabilità della proposta. La Casa non è impegnata alla consegna (anche parziale) della merce ordinata se non dopo l'accettazione dell'ordine. La mancata accettazione entro il termine di 60 giorni non determina la caduta del contratto bensì la sola facoltà per il Cliente di revocare l'ordine, purché la revoca intervenga prima dell'accettazione tardiva.

## 2) PREZZI

Le forniture sono effettuate al prezzo dei listini della Casa in vigore al momento della consegna; anche in caso di ordine accettato, quindi, la Casa ha facoltà di applicare, all'atto della consegna, gli aumenti di listino che siano intervenuti, appunto, nel tempo intercorso tra l'accettazione e la consegna. Sconti particolari rispetto alle disposizioni di listino prezzi, ovvero alle disposizioni della Casa, devono essere concordati in modo specifico e approvati per iscritto.

## 3) SPEDIZIONI

La merce viene spedita o consegnata sul luogo indicato dal Cliente il quale può dare tutte le disposizioni a tal riguardo. La merce viaggia a rischio e pericolo del Cliente anche se viene venduta franco destino e in porto assegnato: conseguentemente la Casa non risponde dei danni subiti dalla merce durante il trasporto e/o la spedizione. Il Cliente può richiedere, nell'ordine accettato, la spedizione o l'invio della merce per il tramite di uno specifico trasportatore ovvero spedizioniere: in tal caso deve accollarsi l'eventuale maggior costo rispetto ai mezzi (e/o alle imprese) usualmente impiegati dalla Casa. In mancanza di specifiche indicazioni contenute nell'ordine accettato, la Casa è autorizzata dal Cliente a servirsi per il trasporto, la consegna o la spedizione, dei mezzi ritenuti più opportuni e comunque delle imprese che siano disponibili per effettuare la consegna medesima.

## 4) IMBALLI

La casa fornisce gratuitamente gli imballi usualmente necessari per la merce venduta e quelli eventualmente necessari per l'effettuazione del trasporto. Eventuali richieste e/o necessità di imballaggi speciali verranno addebitati al cliente ed i relativi costi saranno indicati in fattura.

## 5) RESI

L'eventuale restituzione della merce deve essere concordata con la Casa, nel rispetto delle condizioni e degli obblighi sanciti dal presente formulario; conseguentemente è facoltà della Casa non accettare la restituzione di merci che intervenisse senza preventivo accordo. Salvo diversi accordi stipulati tra le parti e da provarsi per iscritto, la Casa si impegna, nel caso in cui la merce resa sia ancora perfettamente imballata, ad accreditare al Cliente un importo pari all'80% del valore della merce resa; tuttavia la percentuale dell'80% è raggiunta solo nell'ipotesi in cui la merce resa sia limitata alla mancanza o al danneggiamento dell'imballo.

## 6) PAGAMENTI

Le condizioni di pagamento sono quelle contenute nell'ordine accettato, ovvero nell'eventuale offerta della Casa accettata dal Cliente. Per il caso in cui non siano pattuite specificatamente i termini di pagamento le parti faranno riferimento, in ordine progressivo, ai seguenti criteri: termine di pagamento concesso al medesimo Cliente in precedenti ordini; pagamento secondo quanto concesso normalmente ai propri Clienti dalla Casa ovvero, a scelta di quest'ultima, pagamento alla consegna.

## 7) INTERESSI DI MORA

In caso di mancato o ritardato pagamento nei termini convenuti saranno addebitati all'acquirente interessi moratori nella misura determinata dall'art. 5 del D.Lgs. 231/2002, decorrenti dal giorno successivo a quello indicato quale scadenza del termine di pagamento, fatto salvo ogni eventuale maggior danno. Il mancato rispetto anche di un solo termine di pagamento può determinare, a discrezione della Casa la decadenza dal beneficio del termine del Cliente. I pagamenti dovranno essere effettuati presso la sede della TECE Italia Srl; il pagamento concordato a mezzo di ricevuta bancaria, ovvero di strumento equivalente, non varrà a modificare il luogo di esecuzione dell'obbligazione facente capo al Cliente, luogo che resterà appunto fissato presso la sede della TECE Italia srl a socio unico.

## 8) RISERVA DI PROPRIETÀ

Per il caso in cui la Casa conceda un pagamento a rate - o pagamento comunque diversamente dilazionato - la merce resterà di proprietà della Casa stessa fino all'avvenuto integrale pagamento dell'ultima rata o tranches, nel rispetto, peraltro, delle previsioni di cui all'art. 1525 c.c. In caso di risoluzione contrattuale dovuta a mancato pagamento di una tranches del prezzo ovvero anche solo di una rata del prezzo stesso, la Casa potrà trattenere le somme pagate sino a quel momento dal Cliente a titolo di indennità, fatto comunque salvo il risarcimento dell'eventuale maggior danno eventualmente causato dalla Casa. È facoltà della Casa avvalersi oppure no del disposto della presente clausola e pretendere conseguentemente la restituzione della merce, ovvero, alternativamente, l'adempimento perfetto del contratto.

## 9) TERMINE DI CONSEGNA

È facoltà della Casa posticipare la data di consegna, al massimo di 30 giorni, rispetto a quella indicata nell'ordine accettato per l'eventualità in cui la merce richiesta non sia immediatamente disponibile, senza che ciò valga a fondare, da parte del Cliente, richiesta di soluzione contrattuale ovvero richiesta di risarcimento danni per il ritardo.

## 10) GARANZIA

La Casa riconosce al Cliente la garanzia prevista dalla legge e segnatamente quella di cui all'art. 114 e ss del D.Lgs 206/2005. La Casa si avvale inoltre di copertura assicurativa relativa alla "responsabilità civile dei prodotti" e ciò per garantire la propria solvibilità nell'ipotesi di un eventuale risarcimento che spetti al Cliente.

## 11) RECLAMI

I reclami relativi ai vizi non occulti della merce fornita devono essere effettuati entro otto giorni dal ricevimento della merce medesima; i reclami relativi ai vizi occulti devono essere effettuati entro otto giorni dalla scoperta. Per quanto non previsto dal presente formulario vale quanto sancito nell'art. 1495 c.c.

## 12) INOPPONIBILITÀ DELL'ECCEZIONE DI INADEMPIMENTO

Salvo quanto previsto dall'art. 1462 c.c., l'acquirente non potrà, per giustificare o legittimare l'omesso o ritardato pagamento, opporre l'eccezione di inadempimento di cui all'art. 1460 c.c. in forza di asserita esistenza di vizi, né opporre l'esistenza di un danno da questi ultimi derivato, e ciò tanto nel caso in cui i vizi medesimi siano oggetto di garanzia e siano stati regolarmente denunciati, quanto nell'ipotesi in cui siano stati denunciati in ritardo oppure non siano stati denunciati. La Casa, salvi i diritti dei Clienti relativi alle garanzie prestate sulla merce venduta e la possibilità di azionarli giudiziariamente in separata sede, potrà agire per recuperare quanto le è dovuto qualora, in contrasto con quanto previsto nella presente clausola, il Cliente opponga l'inadempimento della Casa, eccipisca l'esistenza di vizi, eccipisca l'esistenza di danni al fine di giustificare l'omesso o il ritardato pagamento.

## 13) REVOCA CONDIZIONI GENERALI D'ACQUISTO

L'effettuazione di un ordine alla TECE Italia srl a socio unico se non diversamente stabilito con apposita pattuizione da provarsi per iscritto, comporta l'accettazione delle condizioni generali di cui al presente formulario e la revoca delle eventuali condizioni generali dell'acquisto del Cliente.

## 14) CEDIBILITÀ DEL CONTRATTO

I contratti e gli ordini stipulati e inviati alla Casa non sono cedibili a terze persone, ditte, società o imprese, se non con la specifica autorizzazione scritta della Casa stessa.

## 15) INFORMATIVA E CONSENSO D.LGS 196/2003

L'acquirente dichiara di essere informato che i dati forniti saranno trattati con i criteri e sistemi atti a garantire la loro riservatezza e sicurezza, conformemente al dettato del D.Lgs. 196/2003 ed ai Provvedimenti del Garante. TECE Italia Srl potrà comunicare a terzi tali dati. Il Cliente ha il diritto di opporsi, di chiedere per iscritto l'aggiornamento, la rettifica o la cancellazione di dati.

## 16) FORO COMPETENTE

Ogni controversia relativa alle forniture e ai contratti stipulati con la TECE Italia srl a socio unico regolati dal presente formulario, sarà devoluta alla cognizione del Foro di Modena.

## 17) PUBBLICAZIONI WEB

L'eventuale pubblicazione dei nostri prodotti su siti di vendita On-Line da parte di nostri Clienti o eventuali aziende collegate o consociate, dovrà essere preventivamente comunicata e autorizzata da TECE Italia srl.

Note:

- Questo listino prezzi annulla e sostituisce i precedenti.
- I prezzi indicati nel listino si intendono IVA esclusa.
- Vedi le "Condizioni generali di vendita".
- Fornitura da € 2.000,00 netto, consegna gratuita (escluso TECEfloor).
- La quantità minima ordinabile è a confezione; quantità inferiori non saranno fornite.
- Riserva di modifiche tecniche.
- I prezzi e le confezioni indicati nel presente listino possono essere soggetti a variazioni senza preavviso.

Data di emissione Giugno 2023.

Per maggiori informazioni, vai su:  
[www.tece.it](http://www.tece.it)

**TECE Italia srl a socio unico**  
T +39 059 / 533 40 11  
[info@teceitalia.com](mailto:info@teceitalia.com)  
[www.tece.it](http://www.tece.it)