



PRODUKTKATALOG RØRSYSTEMER

v1.0

Merk:

- Det tas forbehold om evt. feil i tekst og bilder.
- Brosjyrer, monteringsanvisninger, sertifikater og dokumentasjon finnes på våre nettsider www.tece.no.
- Leveringsbetingelser i henhold til FL-VA/VVS/Kulde 2023.

Innholdsfortegnelse

Rørsystemer	4
Tappevannsystemer	4
TECElogo	7
TECEflex	37
UNIPEX	71
Varmesystemer	97
TECEfloor gulvvarme	97
TECEfloor gatevarme	137
TECEflex	143
Messing- og klemringsdeler	159
Messingdeler	162
Klemringsdeler	165
Avløpssystem	171
Polo-Kal NG	171
Polo-Kal 3S / 3S Pro	173
Polo-Kal XS	181
Utstyr og verktøy	188
Branntetning	190
PP-R Rørsystem	193
Aquatechnik PP-R Rørsystem	193
Klammersystem	235



Rørsystem

**TECElogo
PUSH-IN
SYSTEM**

	Side
TECElogo	
Rør	8
Rørdeler	11
Fordeler	16
Veggboks	18
Dreneringsavslutning	19
Vinkelventil og tilbehør	20
Fordelerskap og tilbehør	22
Monteringsmateriale	25
Verktøy	28
Reservedeler	33
Lekkasjesikring	34

Rør

TECE Nordic rør-i-rør universalrør

Rør-i-rør med blå eller rød linje på varerøret

Material:

- Innerrør: PE-Xa
- Varerør: PE

Godkjenning:

- Teknisk godkjenning fra SINTEF Certification - TG 20280
- Teknisk godkjenning fra SINTEF Certification - TG 20468

Farge på varerør:

- NRF 5116611 og 5116618 svart varerør med blå linje
- NRF 5116612 og 5116619 svart varerør med rød linje



Art.nr.	Dimensjon	Lengde
5116611	16x2,0/25 mm	50 m
5116612	16x2,0/25 mm	50 m
5116618	16x2,0/25 mm	200 m
5116619	16x2,0/25 mm	200 m

TECE nordic rør-i-rør universalrør med isolering

Rør-i-rør med 10mm isolering

Material:

- Innerrør: PE-Xa
- Varerør: PE
- Isolering: Ekstrudert polyetylen
- Isolasjonstykkelse: 10mm
- Brannklasse isolasjon, Euroklasse E i henhold til DIN EN 13501-1



Art.nr.	Dimensjon	Lengde
5115654	16x2,0/25 mm	50 m

TECElogo Universalflerlagsrør - rette lengder - 3,2m

Formstabil 5-lags komposittrør i henhold til EN ISO 21003 for tappevann- og varmeinstallasjoner.

Lengde: 3,2m
100 % diffusjonstett

Materiale:

- PE-Xc/Al/PE-RT



Art.nr.	Dimensjon	Lengde
5116648	20x2,25 mm	3,2 m
5116647	25x2,5 mm	3,2 m
5116644	32x3,0 mm	3,2 m
5116645	40x4,0 mm	3,2 m
5116646	50x4,5 mm	3,2 m

TECElogo Universalflerlagsrør - rette lengder - 5m

Formstabil 5-lags komposittrør i henhold til EN ISO 21003 for tappevann- og varmeinstallasjoner.

Lengde: 5m
100 % diffusjonstett

Materiale:

- PE-Xc/Al/PE-RT



Art.nr.	Dimensjon	Lengde
5116404	16x2,0 mm	5 m
5116405	20x2,25 mm	5 m
5116406	25x2,5 mm	5 m
5116407	32x3,0 mm	5 m
5116408	40x4,0 mm	5 m
5116409	50x4,5 mm	5 m

TECElogo Universalflerlagsrør - kveil

Fleksibelt og formstabil 5-lags komposittrør i henhold til EN ISO 21003 for tappevann- og varmeinstallasjoner.

100 % diffusjonstett

Material:

- PE-RT/Al/PE-RT



Art.nr.	Dimensjon	Lengde
5116416	16x2,0 mm	100 m
5116417	20x2,25 mm	100 m
5116418	5x2,5 mm	50 m
870032	32x3,0 mm	25 m

TECElogo Universalflerlagsrør-i-rør

Fleksibelt og formstabil 5-lags komposittrør i henhold til EN ISO 21003 for tappevann- og varmeinstallasjoner.

Med varerør
100 % diffusjonstett

Material:

- Innersør: PE-RT/Al/PE-RT
- Varerør: PE-HD

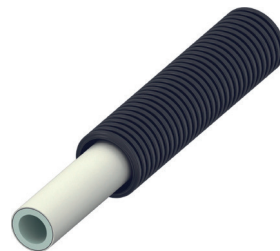

Art.nr.	Dimensjon	Lengde
5116423	6x2,0/25 mm	75 m
5116424	20,2,25/28 mm	50 m
5116425	25x2,5/34 mm	25 m

Rør

TECElogo Universalflerlagsrør-i-rør

Fleksibelt og formstabilt 5-lags komposittrør i henhold til EN ISO 21003 for tappevann- og varmeinstallasjoner.

Med varerør
100 % diffusjonstett

Material:

- Innerrør: PE-Xc/Al/PE-RT
- Varerør: PE-HD



Art.nr.	Dimensjon	Lengde
5116412	20x2,25/28 mm	50 m
5116413	25x2,5/34 mm	25 m

TECElogo Alu-PEX rør med isolering

Fleksibelt og formstabilt 5-lags komposittrør i henhold til EN ISO 21003 for tappevann- og varmeinstallasjoner.

Med isolering
100 % diffusjonstett

Material:

- PE-Xc/Al/PE-RT
- Isolasjonstykkelse: 9mm, 13mm eller 20mm
- Brannklasse isolasjon, Euroklasse E i henhold til DIN EN 13501-1



Art.nr.	Dimensjon	Lengde
5116414	16x2,0/9 mm	75 m
870016	16x2,0/13 mm	50 m
5116415	20x2,25/9 mm	75 m
870020	20x2,25/13 mm	50 m
870225	25x2,5/13 mm	25 m
5115542	25x2,5/20 mm	50 m

TECElogo Skjøteunion

TECElogo Push kupling.

Bruksområde: Tappevann, varme
Material: PPSU

Art.nr.	Dimensjon	Forp. 1	Forp. 2
5116467	16 x 16 mm	1	10
5116468	20 x 20 mm	1	10
5116469	25 x 25 mm	1	10
5116471	32 x 32 mm	1	20
5116472	40 x 40 mm	1	20
5116473	50 x 50 mm	1	8

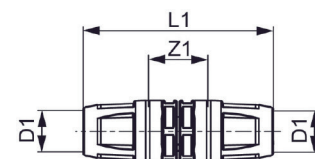
**TECElogo Overgang**

TECElogo Push kupling.

Bruksområde: Tappevann, varme
Material: PPSU

Art.nr.	Dimensjon	Forp. 1	Forp. 2
5116474	20 x 16 mm	1	10
5116475	25 x 16 mm	1	10
5116476	25 x 20 mm	1	10
5116477	32 x 20 mm	1	10
5116478	32 x 25 mm	1	20
5116479	40 x 32 mm	1	20
5116481	50 x 40 mm	1	8

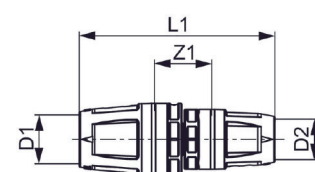
**TECElogo Albue 90°**

TECElogo Push kupling.

Bruksområde: Tappevann, varme
Material: PPSU

Art.nr.	Dimensjon	Forp. 1	Forp. 2
5116482	16 x 16 mm	1	10
5116483	20 x 20 mm	1	10
5116484	25 x 25 mm	1	10
5116485	32 x 32 mm	1	1
5116486	40 x 40 mm	1	1
5116487	50 x 50 mm	1	1

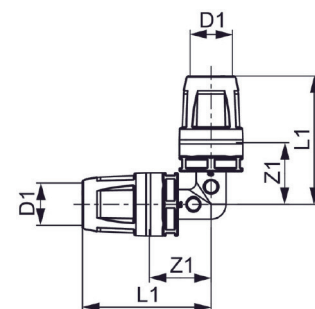
**TECElogo Albue for påbygging**

TECElogo Push kupling.

Bruksområde: Tappevann, varme
Material: PPSU

Art.nr.	Dimensjon	Forp. 1	Forp. 2
5116517	16 x 16 mm	1	10
5116518	20 x 20 mm	1	10
5116519	25 x 25 mm	1	10

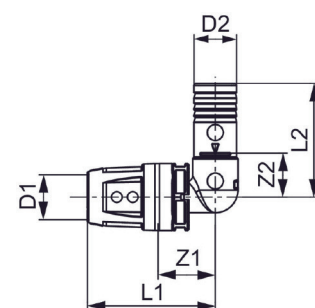

Rørdeler

TECElogo T-rør

TECElogo Push kupling.

Bruksområde: Tappevann, varme
Material: PPSU

Art.nr.	Dimensjon	Forp. 1	Forp. 2
5116491	16 x 16 x 16 mm	1	10
5116492	20 x 20 x 20 mm	1	10
5116493	25 x 25 x 25 mm	1	10
5116494	32 x 32 x 32 mm	1	8
5116495	40 x 40 x 40 mm	1	8
5116496	50 x 50 x 50 mm	1	4

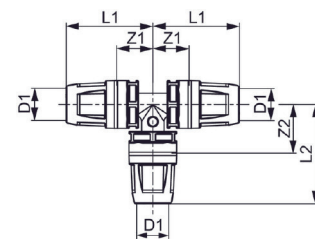

TECElogo T-rør reduksjon

TECElogo Push kupling.

Bruksområde: Tappevann, varme
Material: PPSU

Art.nr.	Dimensjon	Forp. 1	Forp. 2
5116497	20 x 16 x 16 mm	10	40
5116498	20 x 16 x 20 mm	10	40
5116499	20 x 20 x 16 mm	10	40
5116505	20 x 25 x 20 mm	10	40
5116501	25 x 16 x 16 mm	10	40
5116502	25 x 16 x 25 mm	10	40
5116503	25 x 20 x 20 mm	10	40
5116504	25 x 20 x 25 mm	10	40
5116506	32 x 16 x 32 mm	10	8
5116507	32 x 20 x 32 mm	10	8
5116509	32 x 25 x 25 mm	10	8
5116508	32 x 25 x 32 mm	10	8
5116511	40 x 25 x 40 mm	10	8
5116514	40 x 32 x 32 mm	10	8
5116512	40 x 32 x 40 mm	10	8
5116515	50 x 25 x 50 mm	10	4
5116516	50 x 32 x 50 mm	10	4



TECElogo Union

TECElogo Push kupling.

Bruksområde: Tappevann, varme
Material: Rødgods/Silikonbronse

Art.nr.	Dimensjon	Forp. 1	Forp. 2
5116429	16 mm x 1/2"	10	100
5116431	20 mm x 1/2"	10	100
5116432	20 mm x 3/4"	10	80
5116433	25 mm x 3/4"	10	50
5116434	25 mm x 1"	5	50
5116435	32 mm x 1"	5	20
5116436	40 mm x 1 1/2"	5	20
5116437	50 mm x 2"	5	8

TECElogo Tippunion

TECElogo Push kupling.

Bruksområde: Tappevann, varme
Material: Rødgods/Silikonbronse

Art.nr.	Dimensjon	Forp. 1	Forp. 2
5116438	16 mm x 1/2"	10	100
5116439	16 mm x 3/4"	10	100
5116441	20 mm x 1/2"	10	80
5116442	20 mm x 3/4"	10	50
5116443	25 mm x 3/4"	10	50
5116444	25 mm x 1"	10	50
5116445	32 mm x 1"	10	20
5116446	40 mm x 1 1/4"	10	20
5116447	50 mm x 1 1/2"	10	

TECElogo Union med løpemutter

TECElogo Push kupling.

Bruksområde: Tappevann, varme
Material: Rødgods/Silikonbronse

Art.nr.	Dimensjon	Forp. 1	Forp. 2
5116534	16 mm x 1/2"	5	
5116535	16 mm x 3/4"	5	
5116536	20 mm x 3/4"	5	80
5116537	25 mm x 1"	5	50
5116538	32 mm x 1 1/4"	5	50
5116539	32 mm x 1 1/2"	5	20
5116541	40 mm x 1 1/2"	5	20

Rørdeler

TECElogo Overgang med klemring

Overgang med klemring til kobberør med TECElogo push-kupling

Art.nr.	Dimensjon	Forp. 1	Forp. 2
5116521	16 x 15 mm	10	80



TECElogo Pressovergang Cu

Pressovergang til rustfritt stål eller kobberør med TECElogo push-kupling.

Art.nr.	Dimensjon	Forp. 1	Forp. 2
5116529	16 x 15 mm	10	100
5116531	20 x 18 mm	10	100
5116532	25 x 22 mm	10	50



TECElogo Albue utvendig gjenge

TECElogo Push kupling.

Bruksområde: Tappevann, varme
Material: Rødgods/Silikonbronse

Art.nr.	Dimensjon	Forp. 1	Forp. 2
5116454	16 mm x 1/2"	10	
5116455	20 mm x 1/2"	10	
5116456	20 mm x 3/4"	10	80
5116457	25 mm x 3/4"	10	50
5116458	25 mm x 1"	10	50
5116459	32 mm x 1"	10	20



TECElogo Albue innvendig gjenge

TECElogo Push kupling.

Bruksområde: Tappevann, varme
Material: Rødgods/Silikonbronse

Art.nr.	Dimensjon	Forp. 1	Forp. 2
5116448	16 mm x 1/2"	10	100
5116451	20 mm x 3/4"	10	
5116452	25 mm x 3/4"	10	50
5116453	32 mm x 1"	10	20



TECElogo T-Rør innvendig gjenge

TECElogo Push kupling.

Bruksområde: Tappevann, varme
Material: Rødgods/Silikonbronse

Art.nr.	Dimensjon	Forp. 1	Forp. 2
5116461	16x1/2"x16 mm	10	80
5116462	20x1/2"x20 mm	10	50
5116463	25x3/4"x25 mm	10	40
5116464	32x1"x32 mm	10	8
5116465	40x1"x40 mm	10	
5116466	50x1 1/4"x50 mm	10	4

**TECElogo Platealbue innvendig gjenge**

TECElogo Push kupling.

Bruksområde: Tappevann, varme
Material: Rødgods/Silikonbronse

Art.nr.	Dimensjon	Forp. 1	Forp. 2
5116525	16 mm x 1/2"	10	80
5116526	20 mm x 1/2"	10	60

**TECElogo Platealbue dobbel**

TECElogo Push kupling.

Bruksområde: Tappevann, varme
Material: Rødgods/Silikonbronse

Art.nr.	Dimensjon	Forp. 1	Forp. 2
5116527	16mm x 1/2" x 16mm	1	10

**TECElogo Plugg**

TECElogo Push kupling.

Bruksområde: Tappevann, varme
Material: PPSU

Art.nr.	Dimensjon	Forp. 1	Forp. 2
5116488	16 mm	10	50
5116489	20 mm	10	50

**TECElogo overgang innv./utv.**

TECElogo Push kupling.

Bruksområde: Tappevann, varme
Material: PPSU

Art.nr.	Dimensjon	Forp. 1	Forp. 2
5116616	25 x 20 mm	1	1



Fordeler

TECElogo Fordelere

Fordelere for tappevann og varmeanlegg.

- Leveres med teflonpakning

Art.nr.	Dimensjon	Forp. 1
5116588	1 x 16 mm	1
5116617	1 x 20 mm	1
5116589	2 x 16 mm	1
5116592	3 x 16 mm	1
5116591	2+2 x 16 mm	1



TECElogo nordic Albue innvendig gjenge

Utvidelse til TECElogo fordelere

Art.nr.	Dimensjon	Forp. 1
5116595	3/4" x 16 mm	1



TECElogo nordic Albue utvendig gjenge

Utvidelse til TECElogo fordelere

Art.nr.	Dimensjon	Forp. 1
5116594	3/4" x 16 mm	1



TECE Fordelerkappe

Leveres med teflonpakning.
Brukes til TECElogo, TECEflex eller Unipex-fordeler.

Art.nr.	Dimensjon	Forp. 1
5116289	3/4"	1



TECE Teflonpakning til fordelere

Pakning for løpemutter på TECElogo, TECEflex og Unipex-fordeler.

Art.nr.	Dimensjon	Forp. 1
511000	3/4"	1



TECE Fordelerplugg

Brukes til TECElogo, TECEflex eller Unipex-fordeler.

Art.nr.	Dimensjon	Forp. 1
5012566	3/4"	1



TECElogo Plugg

For å plugge TECElogo-koblinger og avstikker på TECElogo fordeler

Art.nr.	Dimensjon	Forp. 1
5116615	16 mm	1

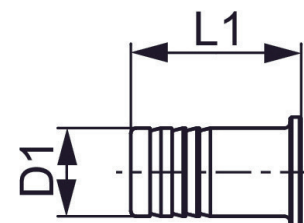

TECE Kulventil med hendel

Kuleventiler med løpemutter til TECElogo, TECEflex og Unipex-fordeler

Utførelse:

- NRF 5115267 - utv. og løpemutter. rett
- NRF 5115271 - løpemutter. rett
- NRF 5115268 - utv. og løpemutter. vinkel
- NRF 5115269 - løpemutter. vinkel



Art.nr.	Dimensjon	Forp. 1
5115267	3/4" utv./innv.	1
5115271	3/4" innv./innv.	1
5115268	3/4" utv./innv.	1
5116169	3/4" utv./innv.	1
5115269	3/4" innv./innv.	1

Veggboks

TECElogo Veggboks

For 16mm TECElogo nordic rør-i-rør med 25mm varerør
Med TECElogo anslutning.

1/2" innvendig gjenge for tilkobling av armaturer.
Inkl. 4stk skruer 80 x 3mm og trykkprøvningsplugg.

NB! pluggen er kun for trykkprøving, ikke permanent

Art.nr.	Dimensjon	Forp. 1
5115625	16 mm x 1/2"	1

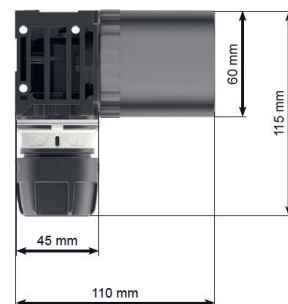

TECElogo Veggboks dobbel c/c150mm

For 16mm TECElogo nordic rør-i-rør med 25mm varerør
1/2" innvendig gjenge for tilkobling av blandebeaterier (c/c 150mm)

NB! pluggen er kun for trykkprøving, ikke permanent

Art.nr.	Dimensjon	Forp. 1
5115194	c/c 150 mm	1



TECE Brakett for veggboкс

Benyttes for å få korrekt senteravstand til servant- og termostatbatteri
Skruer medfølger

Art.nr.	Dimensjon	Forp. 1
5115555	c/c 150 mm	1

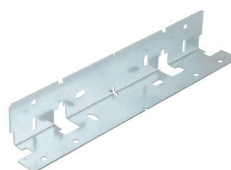

TECElogo Tetningsmembran for veggboкс

Brukes til Veggboks, grå

Brukes i forbindelse med flytende membran

- Må benyttes i alle våtsoner

Art.nr.	Forp. 1
5116634	1



TECE Trykkprøvningsplugg til veggboкс

NB! Benyttes kun for trykkprøving, ikke for permanent bruk.

Art.nr.	Dimensjon	Forp. 1
5116063	1/2" utv.	1



Dreneringsavslutning for 25 varerør

Benyttes i forbindelse med avslutning av dreneringsrør fra fordelerskap

Art.nr.	Dimensjon	Forp. 1
5116281	25/28 mm	1

**TECE Tetningsmembran for dreneringsavslutning**

Benyttes i forbindelse med avslutning av dreneringsrør fra fordelerskap.
Passer til 25mm varerør.

Art.nr.	Dimensjon	Forp. 1
5116242	25 mm	1

**Dreneringsavslutning vinkel for 25 mm varerør**

Benyttes i forbindelse med avslutning av dreneringsrør fra fordelerskap

Art.nr.	Forp. 1
5116107	1

**Dreneringsavslutning vinkel for 25 mm varerør**

Benyttes i forbindelse med avslutning av dreneringsrør fra fordelerskap

Art.nr.	Forp. 1
5116243	1

**Tetningsmembran for veggboкс**

Benyttes i forbindelse med avslutning av dreneringsrør fra fordelerskap.
Passer til NRF 5116243

Art.nr.	Forp. 1
5116241	1

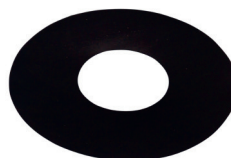

Vinkelventil og tilbehør

TECE Anslutningskupling eksentrisk med avstenging

Kan brukes med alle TECE veggbokser.
Beregnet for montering av blandebatterier.
Med avstengingsnippl og forkrommet dekkskive - diameter 80mm

Art.nr.	Dimensjon	Forp. 1
5116627	1/2" x 3/4"	1



TECE Anslutningskupling rett, utvendig gjenge

Kan brukes med alle TECE veggbokser.
Brukes i forbindelse med veggmontering av armatur.
Med forkrommet dekkskive - diameter 80mm

Art.nr.	Dimensjon	Forp. 1
5116047	1/2" x 1/2"	1
5116626	1/2" x 3/4"	1



TECE Anslutningskupling rett, innvendig gjenge

Kan brukes med alle TECE veggbokser.
Med forkrommet dekkskive - diameter 80mm

Art.nr.	Dimensjon	Forp. 1
5116625	1/2" x 1/2"	1



TECE Anslutningskupling - minimalist vinkelkran

Kan brukes med alle TECE veggbokser.
Med forkrommet dekkskive - diameter 80mm.
Inkl. klemningskupling for 10mm kobberrør.

Art.nr.	Dimensjon	Forp. 1
5116094	1/2" x 10mm	1



TECE Anslutningskupling - vinkel kuleventil

Kan brukes med alle TECE veggbokser.
Med forkrommet dekkskive - diameter 80mm
Klemningskupling for 10mm kobberrør bestilles separat: NRF 5115515

Art.nr.	Dimensjon	Forp. 1
5116622	1/2" x 3/8"	1



TECE Anslutningskupling - Vinkel kombikran

Kan brukes med alle TECE veggbokser.
Med forkrommet dekkplate - diameter 80mm
Brukes i forbindelse med for eksempel kjøkkenkran og oppvaskmaskin.
Inkl. klemringskupling for 10mm kobberør.

Art.nr.	Dimensjon	Forp. 1
5116113	1/2 x 3/4 x 10mm	1

**TECE rosett matt sort med skumplast**

Matt sort dekkplate med skumplast for TECE anslutningskuplinger

Art.nr.	Dimensjon	Forp. 1
536016	80 mm x 1/2"	1

**TECE rosett matt sort med skumplast og plastring**

Matt sort dekkplate med skumplast for TECE anslutningskuplinger

Art.nr.	Dimensjon	Forp. 1
536017	80 mm x 1/2"	1

**TECE Klemringskupling**

Klemringskupling til TECE anslutningskupling.

Art.nr.	Dimensjon	Forp. 1
5115515	10mm CU x 1/2"	1

**TECE Overgang til vaskemaskin**

Brukes i forbindelse med vinkel stengekran

Art.nr.	Dimensjon	Forp. 1
5116106	3/4" x 3/8"	1



Fordelerskap og tilbehør

TECE Tappevannskap

Leveres komplett, for innfelling i vegg eller utenpåliggende montasje.
Plexiplate medfølger i skapene.
Passer for varerør 25-34 mm.
Skapmuffer er inkludert for skap med dybde 95 mm.
Viktig! - Følg montasjeanvisning ved montering!

Fargekode RAL 9003

Dimensjonene på skapene er oppgitt i mm (BxHxD).

Maks antall kurser:

- 390mm - 5 kurser
- 550 mm - 8 kurser
- 800 mm - 12 kurser

Art.nr.	Dimensjon	Forp. 1
5115679	390x450x118mm	1
5115681	550x580x118mm	1
5115682	800x580x118mm	1
5115543	390x450x95mm	1
5115544	550x580x95mm	1
5115545	800x580x95mm	1



Ramme for TECE Tappevannskap

Rammer til TECE Tappevannsskap 390mm, 550mm og 800mm.
Brukes for å skjule åpning mellom vegg og skap.
Justerbar i dybden (5 - 30mm).

Fargekode RAL 9003

Art.nr.	Dimensjon	Forp. 1
5115683	390x450mm	1
5115684	550x580mm	1
5115685	800x580mm	1



TECE Miniskap for vannutkaster

Vanntett miniskap for montering av vannutkastere.
For montasje på vegg eller for innfelling
inkl. skapdør med ramme og plexiglass
Dimensjonene på skapet er oppgitt i mm (BxHxD).

Fargekode RAL 9003

Hullbilde:

- Bunn: 3stk 35mm
- Topp: 2stk 35mm - c/c 90mm
- Gavler: 2stk 35mm - c/c 50mm
- Bakvegg: 2stk 35mm - c/c 90mm

Muffe for rørgjennomføring bestilles separat.

Art.nr.	Dimensjon	Forp. 1
252570	250x250x70mm	1



TECE Skapgjennomføring

Skapgjennomføring for 20-25mm rør

Art.nr.	Dimensjon	Forp. 1
5114817	20-25mm	1



UNIPEX skapmuffe

Varerørtilkobling til fordelerskap
Gjennomføringer til fordelerskap for å oppnå en vanntett forbindelse mellom skap og varerør (25mm og 28mm).

Art.nr.	Dimensjon	Forp. 1
5116357	25/28 mm	1



UNIPEX skapmuffe for drenering

Tilkobling for drenering av fordelerskapet.
Gjennomføringer til fordelerskap for å oppnå en vanntett forbindelse mellom skap og dreneringsrør (25mm og 28mm).

Art.nr.	Dimensjon	Forp. 1
5116361	25/28 mm	1



UNIPEX gummimuffe

Skapgjennomføring for 34-43mm rør.
Passer til 48,5mm hull.

Art.nr.	Dimensjon	Forp. 1
5116358	34/43 mm	1



UNIPEX Gumminippel

Skapgjennomføring for 26-35mm rør.
Passer til 48,5mm hull.

Art.nr.	Dimensjon	Forp. 1
5116365	26/35 mm	1



Fordelerskap og tilbehør

TECE Beskyttelsespose til fordelerskap

For å beskytte skap under bygging.
Skapbeskyttelse Mini for skapbredde < 580 mm
Skapbeskyttelse Stor for skapbredde > 580 mm.

Art.nr.	Dimensjon	Forp. 1
511044	580 mm	1
511045	950 mm	1



TECE Bøyefikstur

Materiale: Fiberforsterket nylon
Bøyeradius: 5 x D

Art.nr.	Dimensjon	Forp. 1
5116284	12 mm	1
5116285	16 mm	1
5116286	20 mm	1
5116287	25 mm	1
5116283	34 mm	1



TECE Bøyefikstur, justerbar

Variabel bøyeradius

Art.nr.	Dimensjon	Forp. 1
5116317	16 mm	1
5116318	20 mm	1
5116319	25 mm	1



TECE Skjøtemuffe for varerør

Art.nr.	Dimensjon	Forp. 1
5116215	25 mm x 25 mm	1
5116217	28 mm x 25 mm	1
5116216	28 mm x 28 mm	1



TECE Endetetning

Benyttes for tetning mellom innerrør og varerør

Art.nr.	Dimensjon	Forp. 1
5110531	12/25 mm	
5116126	20/28 mm	1



TECE Endetetning - hvit

Benyttes for tetning mellom pex og ytterrør

Art.nr.	Dimensjon	Forp. 1
5116122	15/25 mm	1



Monteringsmateriale

TECE Fikseringsklammer for varerør

Art.nr.	Dimensjon	Forp. 1
5116238	25/28 mm	1



Spikeraviser

- Benyttes til å forhindre gjennomspikring av rør i stenderverk
- Fungerer også som klammer
- Skal benyttes ihht. TG

Art.nr.	Dimensjon	Forp. 1
5116271	25 mm	1



Spiralbor for 25 mm spikeraviser

Art.nr.	Dimensjon	Forp. 1
5116239	25 mm	1
5116273	28 mm	1



TECE Betongklammer

Art.nr.	Dimensjon	Forp. 1
8375387	1x25 mm	1
8375388	2x25 mm	1
8375327	1 x 28 mm	1
8375328	2 x 28mm	1



TECE Rekkeklammer

TECE Rekkeklammer for montering av rør-i-rør.
Lagret i 0,8mm sinkbelagt stål.
Kan klippes i ønsket lengde/antall
250 klammer i en eske.

Art.nr.	Dimensjon	Forp. 1
5114769	25/28 mm	1



TECE Stiftklammer

Stiftklammer for feste av 25mm eller 28mm varerør i trekonstruksjon.

Art.nr.	Dimensjon	Forp. 1
5116211	25 mm	1
5116210	28 mm	1



TECE Plastvinkel

Til rør-i-rør system med varerør 25/28mm
Minimum senteravstand 40mm

Art.nr.	Dimensjon	Forp. 1
5116186	25/28 mm	1



TECE Klammer, stål

Art.nr.	Dimensjon	Forp. 1
5116275	34 mm	1
5116276	43 mm	1
5115652	54 mm	1



TECE Klammer, plast

Klammer for feste av 25mm eller 28mm varerør.

Art.nr.	Dimensjon	Forp. 1
5116204	1 x 25 mm	1
5116274	1 x 28 mm	1
5116205	2 x 25 mm	1
5116207	2 x 28 mm	1



TECE Selvvulkaniserende tape

Art.nr.	Dimensjon	Forp. 1
5116333	25 mm	1



Verktøy

TECElogo Merkemal

Verktøy til å markere riktig innstikksdybde på TECElogo rørene.

Art.nr.	Dimensjon	Forp. 1	
5115723	16-32 mm	1	**
5115722	16-63 mm	1	**



TECE Rørkutter for PEX- og varerør

For PEX-rør 10 - 22mm
Varerør 25mm

Art.nr.	Dimensjon	Forp. 1	
5116233	10-22 mm	1	**



TECE Rørkutter for Alu-PEX rør

For Alu-PEX rør 16-25mm

Art.nr.	Dimensjon	Forp. 1	
5116555	16-25 mm	1	**



TECE Rørkutter

Rørkutter for Alu-PEX rør 14-63mm

Reserveblad for rørkutter 14-63mm, NRF 5116606

Art.nr.	Dimensjon	Forp. 1	
5116605	16-63 mm	1	**



TECE Varerørkutter

Benyttes til å kutte 14-25mm varerør.

Art.nr.	Dimensjon	Forp. 1	
720090	14-25 mm	1	



TECElogo monteringsstang

Rørholdertang for 16-25mm for å holde TECElogo-rør under kalibreringsprosessen.

Art.nr.	Dimensjon	Forp. 1	
5116558	16/20/25 mm	1	**

**TECElogo Kalibreringsverktøy**

For kalibrering av TECElogo rør.

Art.nr.	Dimensjon	Forp. 1	
5116561	16mm	1	
5116562	20mm	1	
5116564	25mm	1	
5116565	32mm	1	
5116566	40mm	1	
5116567	50mm	1	

**TECElogo Håndtak for kalibreringsverktøy**

Manuelt håndtak for kalibreringsverktøy for TECElogo.

Art.nr.	Forp. 1	
5116552	1	**

**TECElogo universalverktøy, adapter for drill**

Holder for bruk i batteridrevne drill og boremaskiner. Holderen gjør det mulig å endre kalibreringsverktøyene raskt.

Art.nr.	Forp. 1	
5116557	1	**

**TECElogo Motholdsverktøy**

Demonteringsnøkkel
For å motholder ved demontering av Push-kuplinger.

Art.nr.	Dimensjon	Forp. 1	
8760416	16mm	1	**
8760420	20mm	1	**
8760425	25mm	1	**
8760432	32mm	1	**
8760440	40mm	1	**
8760450	50mm	1	**



Verktøy

TECElogo Demonteringsverktøy

For å demontere TECElogo kuplinger.

Art.nr.	Dimensjon	Forp. 1	
8760103	16/20mm	1	**
8760125	25mm	1	**
8760132	32mm	1	**
8760140	40mm	1	**
8760150	50mm	1	**



TECElogo Verktøykoffert

Komplett verktøykoffert for TECElogo systemet.

Inneholder:

- Rørkutter
- Kalibreringsverktøy
- Håndtak for kalibreringsverktøy
- Motholds- og demonteringsverktøy.



Art.nr.	Dimensjon	Forp. 1	
8760010	32-40mm	1	**
5116604	32-50mm	1	**

TECElogo Innvendig børefjær

For bøying av Alu-PEX rør.

Art.nr.	Dimensjon	Forp. 1	
5116571	16mm	1	**
5116572	20mm	1	**
5115601	25mm	1	**



TECElogo Utvendig børefjær

For bøying av Alu-PEX rør.

Art.nr.	Dimensjon	Forp. 1	
5116574	16mm	1	**
5116575	20mm	1	**
5115602	25mm	1	**

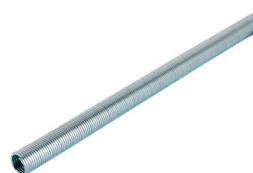

TECE Bøyemaskin for Alu-PEX rør

Kompakt enhånds rørbøyemaskin for TECEflex og TECElogo flerlags komposittrør, dimensjon 16-32mm. For å lage jevne rørbend. Komplet i koffert med bøyesegmenter 16/20/25/32mm. Bøyeinkel 0-90°.

Art.nr.	Dimensjon	Forp. 1	
720222	16-32 mm	1	**

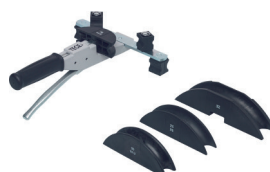

TECE Hydraulisk bøyemaskin for Alu-PEX rør

Manuell hydraulisk rørbøyemaskin for TECEflex og TECElogo flerlags komposittrør, dimensjon 40-63mm. For bruk på byggeplasser eller i prefabrikasjon. Komplet i trekasse, med bøyesegmenter 40/50/63 mm. Bøyevinkel 0-90°.

Art.nr.	Dimensjon	Forp. 1	
720223	40-63 mm	1	**

**TECE Hulltang for stenderklips**

For gjennomhulling av Ø 34mm i stenderverk i metall for stenderklips

Art.nr.	Dimensjon	Forp. 1	
9810904	34 mm	1	**

**TECE Stenderklips 28/34**

Passer til varerør opp til 28mm.

Art.nr.	Dimensjon	Forp. 1	
5116614	28 mm	1	

**TECE veggbokskutter**

Freseverktøy for TECE veggboks.
Brukes med drill.
Fresedybde: 6mm fra ferdig veggkledning.

Art.nr.	Forp. 1	
5115554	1	**

**TECE Åpne- og uttrekksverktøy for veggboks**

For TECElogo og TECEflex veggbokser.
For utskifting av defekte rør.

Art.nr.	Forp. 1	
5116635	1	**



Verktøy

TECE Trekkeverktøy for PEX-rør for skjøting ved omtrekking

For rør med dimensjonen 15x2.5mm og 16x2.0mm

Art.nr.	Dimensjon	Forp. 1	
5115514	15mm / 16 mm	1	**



TECElogo O-ring

Pos	Art.nr.	Beskrivelse
1	879116	TECElogo O-ring 16 mm
2	879120	TECElogo O-ring 20 mm
3	879125	TECElogo O-ring 25 mm
4	879132	TECElogo O-ring 32 mm
5	879140	TECElogo O-ring 40 mm
6	879150	TECElogo O-ring 50 mm



TECE Rørkutter

Pos	Art.nr.	Beskrivelse
1	5116606	TECElogo reserveblad for rørkutter 14-63 mm

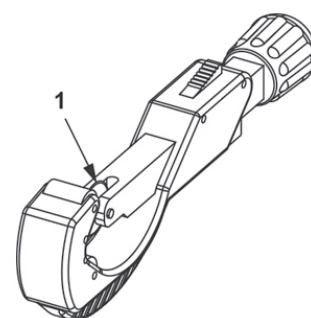

TECE Rørkutter for Alu-PEX rør

Pos	Art.nr.	Beskrivelse
1	5116556	TECElogo reserveblad for rørkutter

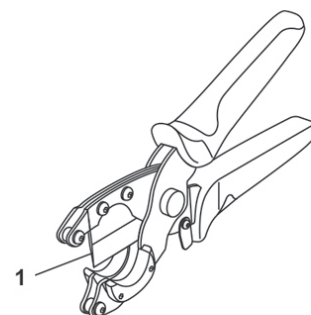

Lekkasjesikring

TECEguard Plug-In enkel

Lekkasjestopp med sensor som oppdager vannlekkasje og stenger vann og strøm ved lekkasje. Leveres med en motorventil og 1 plug-in sensor.

Teknisk egenskaper:

- Driftstemperatur 0-60°C
- Driftstrykk 0-10 bar



Godkjenning:

- Teknisk godkjenning fra SINTEF Certification - TG 20615

Art.nr.	Dimensjon	Forp. 1	
5115702	1/2" innv/innv	1	**
5115704	3/4" innv/innv	1	**

TECEguard Plug-In dobbel

Lekkasjestopp med sensor som oppdager vannlekkasje og stenger vann og strøm ved lekkasje. Leveres med to motorventiler og 1 plug-in sensor.

Teknisk egenskaper:

- Driftstemperatur 0-60°C
- Driftstrykk 0-10 bar



Godkjenning:

- Teknisk godkjenning fra SINTEF Certification - TG 20615

Art.nr.	Dimensjon	Forp. 1	
5115703	1/2" innv/innv	1	**
5115705	3/4" innv/innv	1	**

TECEguard Leilighet

Trådløst system for automatisk avstenging av vannet ved lekkasje.

Både sentralenhet og trådløs vanddetektor kan tilkobles TECEguard sensortape. Sentralenheten kan tilkobles SD-anlegg.

Består av:

- 1 eller 2 stk. motorventiler
- sentralenhet
- trådløs vanddetektor for plassering på gulv eller inntil vegg
- ekstern antenne



Tekniske egenskaper:

- Driftstemperatur 0-60°C
- Driftstrykk 0-10 bar

Bestilles separat:

- Ekstra TECEguard trådløse vanddetektorer
- TECEguard sensortape
- Kabel for SD-anlegg

Art.nr.

TECEguard Villa

Grunnpakke med sentralenhet med display og motorventil.
Sentralenheten drivs av medfølgende 12 V DC-adapter.
Hvis vannet avstenges manuelt, utføres en lekkasjetest ved hjelp av den elektroniske trykkjiveren.

Tekniske egenskaper:

- Driftstemperatur 0-60° C
- Driftstrykk 0-10 bar

Bestilles separat:

- Trådløse vanddetektorer
- Fjernkontroll



Art.nr.	Dimensjon	Forp. 1	
5115615	3/4" innv/innv	1	**

Fjernkontroll for TECEguard Villa

For komplettering av TECEguard Villa.
Plasseres vanligvis ved ytterdør.
Fjernstyrer motorventilen
Batteridrift: 2 stk. AA



Art.nr.	Forp. 1	
5115618	1	**

Trådløs vanddetektor for TECEguard Villa

For komplettering av TECEguard Villa.
Leveres med 3 stk. sensorer.
Batteridrift: 2 stk. AA



Art.nr.	Forp. 1	
5115619	1	

TECEguard sensortape

Vannsensor, tapemodell. Kappes i ønsket lengde og plasseres der vannlekkasje kan oppstå.

Art.nr.	Dimensjon	Forp. 1	
511224	5 m	1	





Rørsystem

**TECEflex
RØR-I-RØR
SYSTEM**

TECEflex universalrørsystem

ALUPEX-rør dimensjoner:

Dimensjon	Ytre diameter	Tykkelse	Indre diameter
16 mm	17 mm	2,75 mm	11,5 mm
20 mm	21 mm	3,45 mm	14,1 mm
25 mm	26 mm	4,00 mm	18,0 mm
32 mm	32 mm	4,00 mm	26,0 mm
40 mm	40 mm	4,00 mm	32,0 mm
50 mm	50 mm	4,50 mm	41,0 mm
63 mm	63 mm	6,00 mm	51,0 mm

PE-Xa-rør dimensjoner:

Dimensjon	Ytre diameter	Tykkelse	Indre diameter
16 mm	16 mm	2,0 mm	12,0 mm
20 mm	20 mm	2,8 mm	14,4 mm

	Side
TECEflex	
Rør	40
Rørdeler	43
Fordeler	50
Veggboks	52
Dreneringsavslutning	53
Vinkelventil og tilbehør	54
Fordelerskap og tilbehør	56
Monteringsmateriale	59
Verktøy	62
Reservedeler	67
Lekkasjesikring	68

Rør

TECE Nordic rør-i-rør universalrør

Rør-i-rør med blå eller rød linje på varerøret

Material:

- Innerrør: PE-Xa
- Varerør: PE

Godkjenning:

- Teknisk godkjenning fra SINTEF Certification - TG 20280
- Teknisk godkjenning fra SINTEF Certification - TG 20468

Farge på varerør:

- NRF 5116611 og 5116618 svart varerør med blå linje
- NRF 5116612 og 5116619 svart varerør med rød linje



Art.nr.	Dimensjon	Lengde
---------	-----------	--------

5116611	16x2,0/25 mm	50 m
5116612	16x2,0/25 mm	50 m
5116618	16x2,0/25 mm	200 m
5116619	16x2,0/25 mm	200 m

TECEflex nordic rør-i-rør universalrør

Rør-i-rør med blå eller rød linje på varerøret

Materiale:

- Innerrør: PE-Xa
- Varerør: PE

Godkjenning:

- Teknisk godkjenning fra SINTEF Certification - TG 20468

Farge på varerør:

- NRF 616665 svart varerør med blå linje
- NRF 616666 svart varerør med rød linje



Art.nr.	Dimensjon	Lengde
---------	-----------	--------

6116665	20x2,8/28 mm	50 m
6116666	20x2,8/28 mm	50 m
6116667	25x3,5/34 mm	50 m

TECE nordic rør-i-rør universalrør med isolering

Rør-i-rør med 10mm isolering

Material:

- Innerrør: PE-Xa
- Varerør: PE
- Isolering: Ekstrudert polyetylen
- Isolasjonstykkelse: 10mm
- Brannklasse isolasjon, Euroklasse E i henhold til DIN EN 13501-1



Art.nr.	Dimensjon	Lengde
---------	-----------	--------

5115654	16x2,0/25 mm	50 m
---------	--------------	------

TECEflex nordic rør-i-rør universalrør med isolering

Rør-i-rør med 10mm isolering

Material:

- Innerrør: PE-Xa
- Varerør: PE
- Isolering: Ekstrudert polyetylen
- Isolasjonstykkelse: 10mm
- Brannklasse isolasjon, Euroklasse E i henhold til DIN EN 13501-1



Art.nr.	Dimensjon	Lengde
6116669	20x2,8/28 mm	50 m

TECEflex Universalflerlagsrør - rette lengder - 3,2m

Formstabil femlags flersjiktørør i henhold til EN ISO 21003, for tappevann-, varme- og trykkluftinstallasjoner.

Lengde: 3,2m

100 % diffusjonstett

Material:

- PE-Xc/Al/PE-RT



Art.nr.	Dimensjon	Lengde
6116984	25x4,0 mm	3,2 m
6116985	32 mm	3,2 m
6116986	40x4,0 mm	3,2 m
6116987	50x4,5 mm	3,2 m

TECEflex Universalflerlagsrør - rette lengder - 5m

Formstabil femlags flersjiktørør i henhold til EN ISO 21003, for tappevann-, varme- og trykkluftinstallasjoner.

Lengde: 5m

100 % diffusjonstett

Material:

- PE-Xc/Al/PE-RT



Art.nr.	Dimensjon	Lengde
6116705	16x2,7 mm	5 m
6116706	20x3,4 mm	5 m
6116707	25x4,0 mm	5 m
6116708	32x4,0 mm	5 m
6116709	40x4,0 mm	5 m
6116711	50x4,5 mm	5 m
6116712	63x6,0 mm	5 m

TECEflex Universalflerlagsrør - kveil

Formstabil femlags flersjiktør i henhold til EN ISO 21003, for tappevann- og varmeinstallasjoner. 100 % diffusjonstett

Material:

- PE-Xc/Al/PE-RT



Art.nr.	Dimensjon	Lengde
6116701	16x2,7 mm	100 m
6116702	20x3,4 mm	100 m
6116704	25x4,0 mm	50 m
6116981	32x4,0 mm	25 m

TECEflex Universalflerlagsrør-i-rør

Formstabil femlags flersjiktør i henhold til EN ISO 21003, for tappevann-, varme- og trykkluftinstallasjoner.

Med varerør
100 % diffusjonstett

Material:

- Innerrør: PE-Xc/Al/PE-RT
- Varerør: PE

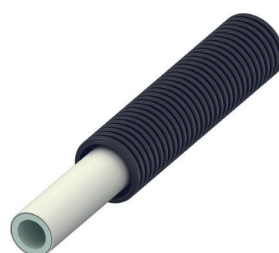

Art.nr.	Dimensjon	Lengde
6116714	16x2,7/25 mm	75 m
6116715	20x3,4/28 mm	50 m
6116716	25x4,0/34 mm	25 m

TECEflex Universalflerlagsrør med isolering

Formstabil femlags flersjiktør i henhold til EN ISO 21003 for tappevann- og varmeinstallasjoner. med isolering
100 % diffusjonstett

Material:

- PE-Xc/Al/PE-RT
- Isolasjonstykkelse: 9mm eller 13mm
- Brannklasse isolasjon: Euroklasse E i henhold til DIN EN 13501-1



Art.nr.	Dimensjon	Lengde
6116717	16x2,7/9mm	75 m
6116718	20x3,4/9mm	75 m
6116723	16x2,7/13mm	50 m
6116726	20x3,4/13mm	50 m

TECEflex presshylse for Alu-PEX-rør

TECEflex presshylse.

Skal alltid bestilles i tillegg til TECEflex pressfitting.
Hylsene brukes i forbindelse med Alu-PEX-rør.
Bruksområde: Tappevann, varme, kjøling, trykkluft



Art.nr.	Dimensjon	Forp. 1	Forp. 2
6116736	16 x 2,7 mm	1	50
6116737	20 x 3,4 mm	1	50
6116738	25 x 4,0 mm	1	50
6116739	32 x 4,0 mm	1	25
6116741	40 x 4,0 mm	1	15
6116742	50 x 4,5 mm	1	10
6116743	63 x 6,0 mm	1	5

TECEflex nordic presshylse for PEX-rør

TECEflex presshylse.

Skal alltid bestilles i tillegg til TECEflex pressfitting.
Hylsene brukes i forbindelse med PEX-rør
Bruksområde: Tappevann, varme, kjøling, trykkluft



Art.nr.	Dimensjon	Forp. 1	Forp. 2
6116745	16 x 2,2 mm	1	50
6116746	20 x 2,8 mm	1	50
6116668	25 x 3,5 mm	1	50

TECEflex Union, messing

TECEflex pressfitting.
Fitting med optimert zeta-verdi.

Bruksområde: Tappevann, varme, kjøling, trykkluft
Material: Silikonbronse

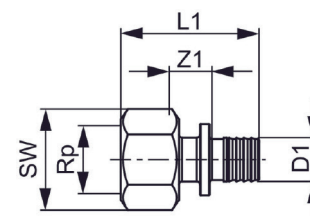
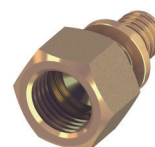

Art.nr.	Dimensjon	Forp. 1	Forp. 2
6116747	16 mm x 1/2"	1	10
6116748	20 mm x 1/2"	1	10
6116749	20 mm x 3/4"	1	10
6116751	25 mm x 3/4"	1	10
6116752	25 mm x 1"	1	5
6116753	32 mm x 1"	1	5
6116754	40 mm x 1 1/2"	1	2
6116755	50 mm x 2"	1	2
6116756	63 mm x 2"	1	1

Rørdeler

TECEflex Tippunion, messing

TECEflex pressfitting.
Fitting med optimert zeta-verdi.

Bruksområde: Tappevann, varme, kjøling, trykkluft
Material: Silikonbronse

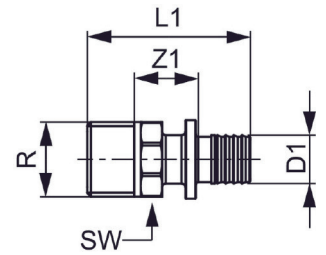

Art.nr.	Dimensjon	Forp. 1	Forp. 2
6116641	16 mm x 3/8"	1	10
6116757	16 mm x 1/2"	1	10
6116758	16 mm x 3/4"	1	10
6116759	20 mm x 1/2"	1	10
6116761	20 mm x 3/4"	1	10
6116762	25 mm x 3/4"	1	10
6116764	25 mm x 1"	1	10
6116765	32 mm x 1"	1	5
6116766	32 mm x 1 1/4"	1	5
6116767	40 mm x 1 1/4"	1	2
6116768	50 mm x 1 1/2"	1	2
6116769	63 mm x 2"	1	1

TECEflex Skjøteunion, messing

TECEflex pressfitting.
Fitting med optimert zeta-verdi.

Bruksområde: Tappevann, varme, kjøling, trykkluft
Material: Silikonbronse

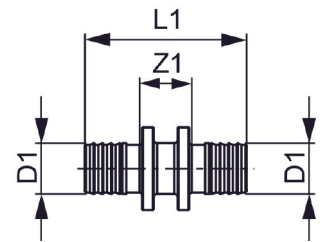

Art.nr.	Dimensjon	Forp. 1	Forp. 2
6116773	16 x 16 mm	1	10
6116774	20 x 20 mm	1	10
6116775	25 x 25 mm	1	10
6116776	32 x 32 mm	1	5
6116777	40 x 40 mm	1	2
6116778	50 x 50 mm	1	2
6116779	63 x 63 mm	1	1

TECEflex Skjøteunion, PPSU

TECEflex pressfitting.

Bruksområde: Tappevann, varme, kjøling, trykkluft
Material: PPSU

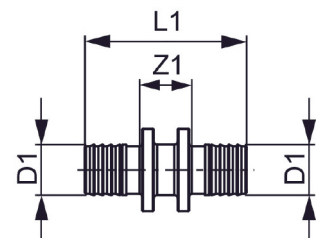

Art.nr.	Dimensjon	Forp. 1	Forp. 2
6116771	16 x 16 mm	1	10
6116772	20 x 20 mm	1	10

TECEflex Overgang, messing

TECEflex pressfitting.
Fitting med optimert zeta-verdi.

Bruksområde: Tappevann, varme, kjøling, trykkluft
Material: Silikonbronse

Art.nr.	Dimensjon	Forp. 1	Forp. 2
6116782	20 x 16 mm	1	10
6116784	25 x 16 mm	1	10
6116785	25 x 20 mm	1	10
6116786	32 x 20 mm	1	5
6116787	32 x 25 mm	1	5
6116788	40 x 32 mm	1	2
6116789	50 x 40 mm	1	2
6116791	63 x 50 mm	1	1

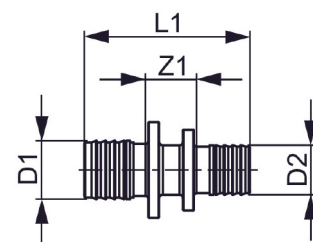

TECEflex

TECEflex Overgang, PPSU

TECEflex pressfitting.

Bruksområde: Tappevann, varme, kjøling, trykkluft
Material: PPSU

Art.nr.	Dimensjon	Forp. 1	Forp. 2
6116781	20 x 16 mm	1	10

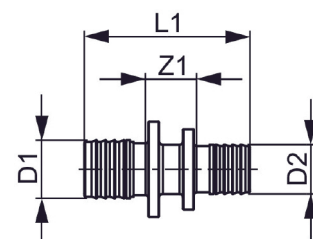

TECEflex Bend 90°, messing

TECEflex pressfitting.
Fitting med optimert zeta-verdi.

Bruksområde: Tappevann, varme, kjøling, trykkluft
Material: Silikonbronse

Art.nr.	Dimensjon	Forp. 1	Forp. 2
6116802	16 x 16 mm	1	10
6116803	20 x 20 mm	1	10
6116804	25 x 25 mm	1	10
6116805	32 x 32 mm	1	5
6116806	40 x 40 mm	1	2
6116807	50 x 50 mm	1	2
6116808	63 x 63 mm	1	1

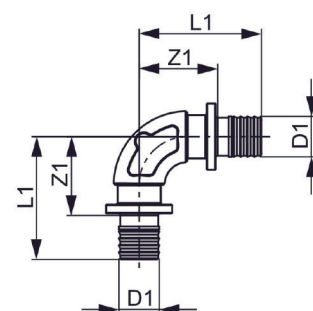

TECEflex Albue 90°, PPSU

TECEflex pressfitting.

Bruksområde: Tappevann, varme, kjøling, trykkluft
Material: PPSU

Art.nr.	Dimensjon	Forp. 1	Forp. 2
6116792	16 x 16 mm	1	10
6116793	20 x 20 mm	1	10

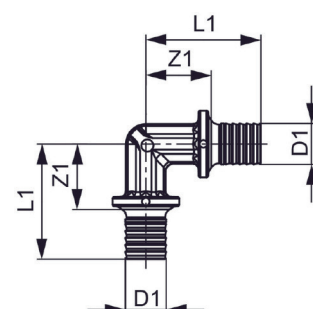

Rørdeler

TECEflex Vinkel 45°, messing

TECEflex pressfitting.
Fitting med optimert zeta-verdi.

Bruksområde: Tappevann, varme, kjøling, trykkluft
Material: Silikonbronse

Art.nr.	Dimensjon	Forp. 1	Forp. 2
6116809	25 x 25 mm	1	10
6116811	32 x 32 mm	1	5
6116812	40 x 40 mm	1	2
6116813	50 x 50 mm	1	2
6116814	63 x 63 mm	1	1

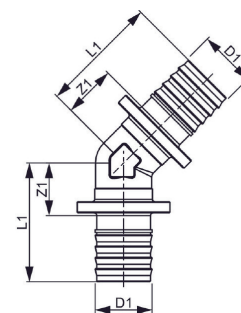

TECEflex Albue med innv. gjenge, messing

TECEflex pressfitting.
Fitting med optimert zeta-verdi.

Bruksområde: Tappevann, varme, kjøling, trykkluft
Material: Silikonbronse

Art.nr.	Dimensjon	Forp. 1	Forp. 2
6116817	16 mm x 1/2"	1	10
6116818	20 mm x 1/2"	1	10
6116819	20 mm x 3/4"	1	10
6116821	25 mm x 3/4"	1	10
6116822	32 mm x 1"	1	5
6116823	40 mm x 1 1/2"	1	2
6116824	50 mm x 1 1/2"	1	2

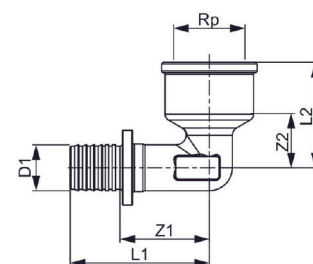

TECEflex Albue med utv. gjenge, messing

TECEflex pressfitting.
Fitting med optimert zeta-verdi.

Bruksområde: Tappevann, varme, kjøling, trykkluft
Material: Silikonbronse

Art.nr.	Dimensjon	Forp. 1	Forp. 2
6116825	16 mm x 1/2"	1	10
6116826	20 mm x 1/2"	1	10
6116827	20 mm x 3/4"	1	10
6116828	25 mm x 3/4"	1	10
6116829	25 mm x 1"	1	10
6116831	32 mm X 1"	1	10

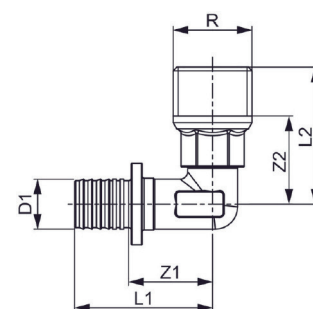

TECEflex T-rør med innv. gjenge, messing

TECEflex pressfitting.
Fitting med optimert zeta-verdi.

Bruksområde: Tappevann, varme, kjøling, trykkluft
Material: Silikonbronse

Art.nr.	Dimensjon	Forp. 1	Forp. 2
6116832	16 x 1/2" x 16	1	10
6116833	20 x 1/2" x 20	1	10
6116834	25 x 1/2" x 25	1	10
6116835	25 x 3/4" x 25	1	10
6116837	32 x 1" x 32	1	5
6116839	40 x 1" x 40	1	1
6116842	50 x 1 1/4" x 50	1	1
6116845	63 x 1 1/2" x 63	1	1

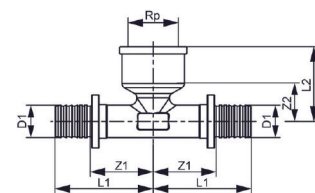

TECEflex

TECEflex T-rør, messing

TECEflex pressfitting.
Fitting med optimert zeta-verdi.

Bruksområde: Tappevann, varme, kjøling, trykkluft
Material: Silikonbronse

Art.nr.	Dimensjon	Forp. 1	Forp. 2
6116848	16 x 16 x 16 mm	1	10
6116849	20 x 20 x 20 mm	1	10
6116851	25 x 25 x 25 mm	1	10
6116852	32 x 32 x 32 mm	1	5
6116854	40 x 40 x 40 mm	1	2
6116855	50 x 50 x 50 mm	1	1
6116856	63 x 63 x 63 mm	1	1

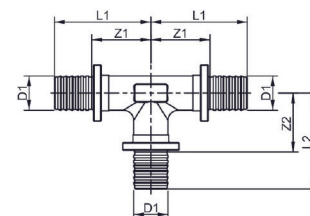

TECEflex T-rør, PPSU

TECEflex pressfitting.
Fitting med optimert zeta-verdi.

Bruksområde: Tappevann, varme, kjøling, trykkluft
Material: PPSU

Art.nr.	Dimensjon	Forp. 1	Forp. 2
6116846	16 x 16 x 16 mm	1	10
6116847	20 x 20 x 20 mm	1	10

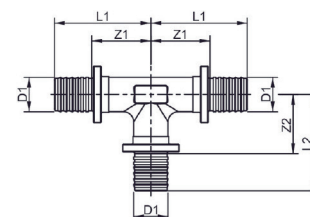

Rørdeler

TECEflex T-rør reduksjon, messing

TECEflex pressfitting.
Fitting med optimert zeta-verdi.

Bruksområde: Tappevann, varme, kjøling, trykkluft
Material: Silikonbronse

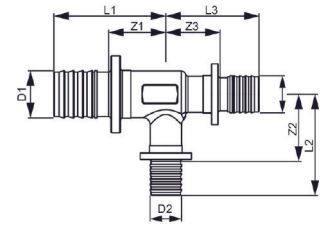

Art.nr.	Dimensjon	Forp. 1	Forp. 2
6116862	16x20x16 mm	1	10
6116866	20x16x16 mm	1	10
6116867	20x16x20 mm	1	10
6116868	20x20x16 mm	1	10
6116877	20x25x20 mm	1	10
6116869	25x16x16 mm	1	10
6116871	25x16x20 mm	1	10
6116872	25x16x25 mm	1	10
6116875	25x20x20 mm	1	10
6116876	25x20x25 mm	1	10
6116879	32x16x32 mm	1	5
6116881	32x20x25 mm	1	5
6116882	32x20x32 mm	1	5
6116883	32x25x25 mm	1	5
6116884	32x25x32 mm	1	5
6116885	40x20x40 mm	1	2
6116887	40x25x40 mm	1	2
6116888	40x32x40 mm	1	2
6116889	40x32x32 mm	1	2
6116891	50x20x50 mm	1	1
6116893	50x25x50 mm	1	1
6116894	50x32x50 mm	1	1
6116896	50x40x50 mm	1	1
6116898	63x32x63 mm	1	1
6116902	63x50x63 mm	1	1

TECEflex T-rør reduksjon, PPSU

TECEflex pressfitting.
Fitting med optimert zeta-verdi.

Bruksområde: Tappevann, varme, kjøling, trykkluft
Material: PPSU

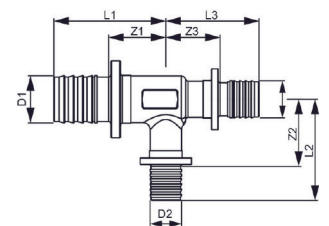

Art.nr.	Dimensjon	Forp. 1	Forp. 2
6116857	16x20x16 mm	1	10
6116858	20x16x16 mm	1	10
6116859	20x16x20 mm	1	10
6116861	20x20x16 mm	1	10

TECEflex Overgang m/flatpakning og løpemutter, messing

TECEflex pressfitting.

Fitting med løpemutter og flatpakning for tilkobling av pumper eller armaturer.

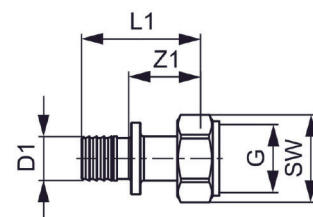
Bruksområde: Tappevann, varme, kjøling, trykkluft
Material: Silikonbronse

Art.nr.	Dimensjon	Forp. 1	Forp. 2
6116934	16 mm x 1/2"	1	10
6116935	16 mm x 3/4"	1	10
6116936	20 mm x 3/4"	1	10
6116937	20 mm x 1"	1	5
6116938	25 mm x 1"	1	5
6116939	25 mm x 1 1/4"	1	5
6116941	32 mm x 1 1/4"	1	25
6116942	32 mm x 1 1/2"	1	15

TECEflex Plugg, PPSU

TECEflex pressfitting.

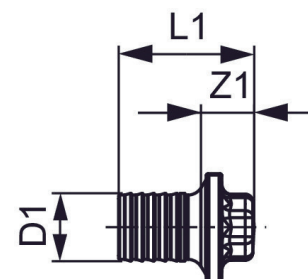
Bruksområde: Tappevann, varme, kjøling, trykkluft
Material: PPSU

Art.nr.	Dimensjon	Forp. 1	Forp. 2
6116815	16 mm	1	10
6116816	20 mm	1	10

TECEflex Platealbue, messing

TECEflex pressfitting.

Fitting med optimert zeta-verdi.

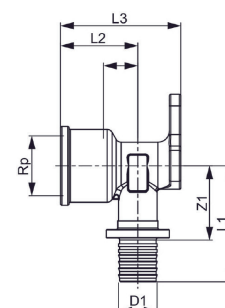
Bruksområde: Tappevann, varme, kjøling, trykkluft
Material: Silikonbronse

Art.nr.	Dimensjon	Forp. 1	Forp. 2
6116906	16 mm x 1/2"	1	
6116907	20 mm x 1/2"	1	10
6116908	20 mm x 3/4"	1	10
6116909	25 mm x 3/4"	1	10

TECEflex Overgang til kobberør

TECEflex overgangs- pressfitting.

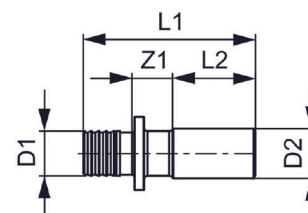
Overgang fra rustfritt stål eller kobberør til TECEflex.
Egnet for pressfittings med V- eller M-kontur.
Egnet for lodding.Bruksområde: Tappevann, varme, kjøling, trykkluft
Material: Silikonbronse

Art.nr.	Dimensjon	Forp. 1	Forp. 2
6116921	16 x 15 mm	1	10
6116922	20 x 18 mm	1	10
6116923	20 x 22 mm	1	10
6116924	25 x 22 mm	1	10

Fordeler

TECEflex nordic Fordelere

Fordelere for tappevann og varmeanlegg.
Leveres med teflonpakning

Art.nr.	Dimensjon	Forp. 1
6116655	1 x 16 mm	1
6116656	1 x 20 mm	1
6116657	1 x 25 mm	1
6116658	2 x 16 mm	1
6116659	3 x 16 mm	1
6116654	1+1 x 16 mm	1



TECEflex nordic Albue innv., messing

Utvidelse til TECEflex fordelere

Art.nr.	Dimensjon	Forp. 1
6116647	16 mm x 3/4" innv	1
6116649	20 mm x 3/4" innv	1
6116651	25mm x 3/4" innv	1



TECEflex nordic Albue med utvendig gjenge, messing

Utvidelse til TECEflex fordelere

Art.nr.	Dimensjon	Forp. 1
6116642	16 mm x 3/4" utv	1
6116644	20 mm x 3/4" utv	1
6116645	25 mm x 3/4" utv	1



TECE Fordelerkappe

Leveres med teflonpakning.
Brukes til TECElogo, TECEflex eller Unipex-fordeler.

Art.nr.	Dimensjon	Forp. 1
5116289	3/4"	1

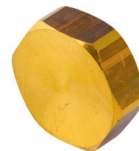

TECE Teflonpakning til fordelere

Pakning for løpemutter på TECElogo, TECEflex og Unipex-fordeler.

Art.nr.	Dimensjon	Forp. 1
511000	3/4"	1



TECE Fordelerplugg

Brukes til TECElogo, TECEflex eller Unipex-fordeler.

Art.nr.	Dimensjon	Forp. 1
5012566	3/4"	1



TECEflex Plugg, PPSU

TECEflex pressfitting.

Bruksområde: Tappevann, varme, kjøling, trykkluft

Material: PPSU

Art.nr.	Dimensjon	Forp. 1
6116815	16 mm	1
6116816	20 mm	1

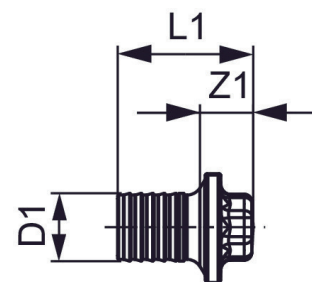

TECE Kulventil med hendel

Kuleventiler med løpemutter til TECElogo, TECEflex og Unipex-fordeler

Utførelse:

- NRF 5115267 - utv. og løpemutter. rett
- NRF 5115271 - løpemutter. rett
- NRF 5115268 - utv. og løpemutter. vinkel
- NRF 5115269 - løpemutter. vinkel



Art.nr.	Dimensjon	Forp. 1
5115267	3/4" utv./innv.	1
5115271	3/4" innv./innv.	1
5115268	3/4" utv./innv.	1
5116169	3/4" utv./innv.	1
5115269	3/4" innv./innv.	1

Veggboks

TECEflex veggboкс

Veggboкс for TECEflex nordic rør-i-rør system.
For TECEflex aksialpresskoplinger.
1/2" innvendig gjenge for tilkobling av armaturer.
Inkl. TECEflex nordic presshylse, 4stk skruer 80 x 3mm og trykkprøvningsplugg.

NB! pluggen er kun for trykkprøving, ikke permanent



Art.nr.	Dimensjon	Forp. 1
5115628	16 mm x 1/2" innv	1
5115629	20 mm x 1/2" innv	1

TECEflex Veggboкс dobbel c/c 150 mm

Hylser medfølger

- c/c 150mm

- NB! Pluggene er kun for trykkprøving, ikke permanent



Art.nr.	Dimensjon	Forp. 1
5115195	16 mm x 1/2" innv	1

TECE Brakett for veggboкс

Benyttes for å få korrekt senteravstand til servant- og termostatbatteri
Skruer medfølger

Art.nr.	Dimensjon	Forp. 1
5115555	c/c 150 mm	1



TECElogo Tetningsmembran for veggboкс

Brukes til Veggboкс, grå

Brukes i forbindelse med flytende membran

- Må benyttes i alle våtsoner



Art.nr.	Forp. 1
5116634	1

TECE Trykkprøvningsplugg til veggboкс

NB! Benyttes kun for trykkprøving, ikke for permanent bruk.

Art.nr.	Dimensjon	Forp. 1
5116063	1/2" utv.	1



Dreneringsavslutning for 25 varerør

Benyttes i forbindelse med avslutning av dreneringsrør fra fordelerskap

Art.nr.	Dimensjon	Forp. 1
5116281	25/28 mm	1



TECE Tetningsmembran for dreneringsavslutning

Benyttes i forbindelse med avslutning av dreneringsrør fra fordelerskap. Passer til 25mm varerør.

Art.nr.	Dimensjon	Forp. 1
5116242	25 mm	1



Dreneringsavslutning vinkel for 25 mm varerør

Benyttes i forbindelse med avslutning av dreneringsrør fra fordelerskap

Art.nr.	Forp. 1
5116107	1



Dreneringsavslutning vinkel for 25 mm varerør

Benyttes i forbindelse med avslutning av dreneringsrør fra fordelerskap

Art.nr.	Forp. 1
5116243	1



Tetningsmembran for veggboкс

Benyttes i forbindelse med avslutning av dreneringsrør fra fordelerskap. Passer til NRF 5116243

Art.nr.	Forp. 1
5116241	1

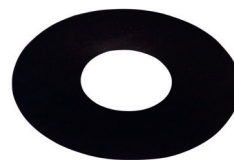

Vinkelventil og tilbehør

TECE Anslutningskupling eksentrisk med avstenging

Kan brukes med alle TECE veggbokser.
Beregnet for montering av blandebatterier.
Med avstengingsnippe og forkrommet dekkskive - diameter 80mm

Art.nr.	Dimensjon	Forp. 1
5116627	1/2" x 3/4"	1



TECE Anslutningskupling rett, utvendig gjenge

Kan brukes med alle TECE veggbokser.
Brukes i forbindelse med veggmontering av armatur.
Med forkrommet dekkskive - diameter 80mm

Art.nr.	Dimensjon	Forp. 1
5116047	1/2" x 1/2"	1
5116626	1/2" x 3/4"	1



TECE Anslutningskupling rett, innvendig gjenge

Kan brukes med alle TECE veggbokser.
Med forkrommet dekkskive - diameter 80mm

Art.nr.	Dimensjon	Forp. 1
5116625	1/2" x 1/2"	1



TECE Anslutningskupling - minimalist vinkelkran

Kan brukes med alle TECE veggbokser.
Med forkrommet dekkskive - diameter 80mm.
Inkl. klemningskupling for 10mm kobberrør.

Art.nr.	Dimensjon	Forp. 1
5116094	1/2" x 10mm	1



TECE Anslutningskupling - vinkel kuleventil

Kan brukes med alle TECE veggbokser.
Med forkrommet dekkskive - diameter 80mm
Klemningskupling for 10mm kobberrør bestilles separat: NRF 5115515

Art.nr.	Dimensjon	Forp. 1
5116622	1/2" x 3/8"	1



TECE Anslutningskupling - Vinkel kombikran

Kan brukes med alle TECE veggbokser.
Med forkrommet dekkplate - diameter 80mm
Brukes i forbindelse med for eksempel kjøkkenkran og oppvaskmaskin.
Inkl. klemringskupling for 10mm kobberør.

Art.nr.	Dimensjon	Forp. 1
5116113	1/2 x 3/4 x 10mm	1



TECE rosett matt sort med skumplast

Matt sort dekkplate med skumplast for TECE anslutningskuplinger

Art.nr.	Dimensjon	Forp. 1
536016	80 mm x 1/2"	1



TECE rosett matt sort med skumplast og plastring

Matt sort dekkplate med skumplast for TECE anslutningskuplinger

Art.nr.	Dimensjon	Forp. 1
536017	80 mm x 1/2"	1



TECE Klemringskupling

Klemringskupling til TECE anslutningskupling.

Art.nr.	Dimensjon	Forp. 1
5115515	10mm CU x 1/2"	1



TECE Overgang til vaskemaskin

Brukes i forbindelse med vinkel stengekran

Art.nr.	Dimensjon	Forp. 1
5116106	3/4" x 3/8"	1



Fordelerskap og tilbehør

TECE Tappevannskap

Leveres komplett, for innfelling i vegg eller utenpåliggende montasje. Plexiplate medfølger i skapene. Passer for varerør 25-34 mm. Skapmuffer er inkludert for skap med dybde 95 mm. Viktig! - Følg montasjeanvisning ved montering!

Fargekode RAL 9003

Dimensjonene på skapene er oppgitt i mm (BxHxD).

Maks antall kurser:

- 390mm - 5 kurser
- 550 mm - 8 kurser
- 800 mm - 12 kurser

Art.nr.	Dimensjon	Forp. 1
5115679	390x450x118mm	1
5115681	550x580x118mm	1
5115682	800x580x118mm	1
5115543	390x450x95mm	1
5115544	550x580x95mm	1
5115545	800x580x95mm	1



Ramme for TECE Tappevannskap

Rammer til TECE Tappevannsskap 390mm, 550mm og 800mm. Brukes for å skjule åpning mellom vegg og skap. Justerbar i dybden (5 - 30mm).

Fargekode RAL 9003

Art.nr.	Dimensjon	Forp. 1
5115683	390x450mm	1
5115684	550x580mm	1
5115685	800x580mm	1



TECE Miniskap for vannutkaster

Vanntett miniskap for montering av vannutkastere. For montasje på vegg eller for innfelling inkl. skapdør med ramme og plexiglass. Dimensjonene på skapet er oppgitt i mm (BxHxD).

Fargekode RAL 9003

Hullbilde:

- Bunn: 3stk 35mm
- Topp: 2stk 35mm - c/c 90mm
- Gavler: 2stk 35mm - c/c 50mm
- Bakvegg: 2stk 35mm - c/c 90mm

Muffe for rørgjennomføring bestilles separat.

Art.nr.	Dimensjon	Forp. 1
252570	250x250x70mm	1



TECE Skapgjennomføring

Skapgjennomføring for 20-25mm rør

Art.nr.	Dimensjon	Forp. 1
5114817	20-25mm	1



UNIPEX skapmuffe

Varerørtilkobling til fordelerskap
Gjennomføringer til fordelerskap for å oppnå en vanntett forbindelse mellom skap og varerør (25mm og 28mm).

Art.nr.	Dimensjon	Forp. 1
5116357	25/28 mm	1



UNIPEX skapmuffe for drenering

Tilkobling for drenering av fordelerskapet.
Gjennomføringer til fordelerskap for å oppnå en vanntett forbindelse mellom skap og dreneringsrør (25mm og 28mm).

Art.nr.	Dimensjon	Forp. 1
5116361	25/28 mm	1



UNIPEX gummimuffe

Skapgjennomføring for 34-43mm rør.
Passer til 48,5mm hull.

Art.nr.	Dimensjon	Forp. 1
5116358	34/43 mm	1



UNIPEX Gumminippel

Skapgjennomføring for 26-35mm rør.
Passer til 48,5mm hull.

Art.nr.	Dimensjon	Forp. 1
5116365	26/35 mm	1



Fordelerskap og tilbehør

TECE Beskyttelsespose til fordelerskap

For å beskytte skap under bygging.
Skapbeskyttelse Mini for skapbredde < 580 mm
Skapbeskyttelse Stor for skapbredde > 580 mm.

TECEflex

Art.nr.	Dimensjon	Forp. 1
511044	580 mm	1
511045	950 mm	1



TECE Børefikstur

Materiale: Fiberforsterket nylon
Bøyeradius: 5 x D

Art.nr.	Dimensjon	Forp. 1
5116284	12 mm	1
5116285	16 mm	1
5116286	20 mm	1
5116287	25 mm	1
5116283	34 mm	1



TECE Børefikstur, justerbar

Variabel bøyeradius

Art.nr.	Dimensjon	Forp. 1
5116317	16 mm	1
5116318	20 mm	1
5116319	25 mm	1



TECE Skjøtemuffe for varerør

Art.nr.	Dimensjon	Forp. 1
5116215	25 mm x 25 mm	1
5116217	28 mm x 25 mm	1
5116216	28 mm x 28 mm	1



TECE Endetetning

Benyttes for tetning mellom innerrør og varerør

Art.nr.	Dimensjon	Forp. 1
5110531	12/25 mm	
5116126	20/28 mm	1



TECE Endetetning - hvit

Benyttes for tetning mellom pex og ytterrør

Art.nr.	Dimensjon	Forp. 1
5116122	15/25 mm	1



Monteringsmateriale

TECE Fikseringsklammer for varerør

Art.nr.	Dimensjon	Forp. 1
5116238	25/28 mm	1



Spikeraviser

- Benyttes til å forhindre gjennomspikring av rør i stenderverk
- Fungerer også som klammer
- Skal benyttes ihht. TG

Art.nr.	Dimensjon	Forp. 1
5116271	25 mm	1



Spiralbor for 25 mm spikeraviser

Art.nr.	Dimensjon	Forp. 1
5116239	25 mm	1
5116273	28 mm	1



TECE Betongklammer

Art.nr.	Dimensjon	Forp. 1
8375387	1x25 mm	1
8375388	2x25 mm	1
8375327	1 x 28 mm	1
8375328	2 x 28mm	1



TECE Rekkeklammer

TECE Rekkeklammer for montering av rør-i-rør.
Lagret i 0,8mm sinkbelagt stål.
Kan klippes i ønsket lengde/antall
250 klammer i en eske.

Art.nr.	Dimensjon	Forp. 1
5114769	25/28 mm	1



TECE Stiftklammer

Stiftklammer for feste av 25mm eller 28mm varerør i trekonstruksjon.

Art.nr.	Dimensjon	Forp. 1
5116211	25 mm	1
5116210	28 mm	1



TECE Plastvinkel

Til rør-i-rør system med varerør 25/28mm
Minimum senteravstand 40mm

Art.nr.	Dimensjon	Forp. 1
5116186	25/28 mm	1



TECE Klammer, stål

Art.nr.	Dimensjon	Forp. 1
5116275	34 mm	1
5116276	43 mm	1
5115652	54 mm	1



TECE Klammer, plast

Klammer for feste av 25mm eller 28mm varerør.

Art.nr.	Dimensjon	Forp. 1
5116204	1 x 25 mm	1
5116274	1 x 28 mm	1
5116205	2 x 25 mm	1
5116207	2 x 28 mm	1



TECE Selvvulkaniserende tape

Art.nr.	Dimensjon	Forp. 1
5116333	25 mm	1



Verktøy

TECE Rørkutter for PEX- og varerør

For PEX-rør 10 - 22mm
Varerør 25mm

Art.nr.	Dimensjon	Forp. 1	
5116233	10-22 mm	1	**



TECEflex rørsaks

Rørsaks for TECEflex Alu-PEX rør

Art.nr.	Dimensjon	Forp. 1	
6116699	14-40 mm	1	**
6116698	14-25 mm	1	**



TECE Rørkutter

Rørkutter for Alu-PEX rør 14-63mm

Reserveblad for rørkutter 14-63mm, NRF 5116606

Art.nr.	Dimensjon	Forp. 1	
5116605	16-63 mm	1	**



TECE Varerørkutter

Benyttes til å kutte 14-25mm varerør.

Art.nr.	Dimensjon	Forp. 1	
720090	14-25 mm	1	



TECE Bøyemaskin for Alu-PEX rør

Kompakt enhånds rørbøyemaskin for TECEflex og TECElogo flerlags komposittrør, dimensjon 16-32mm. For å lage jevne rørbend. Komplet i koffert med bøyesegmenter 16/20/25/32mm. Bøyevinkel 0-90°.

Art.nr.	Dimensjon	Forp. 1	
720222	16-32 mm	1	**

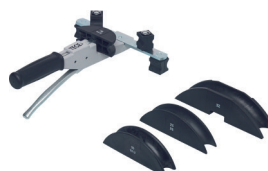

TECE Hydraulisk bøyemaskin for Alu-PEX rør

Manuell hydraulisk rørbøyemaskin for TECEflex og TECElogo flerlags komposittrør, dimensjon 40-63mm. For bruk på byggeplasser eller i prefabrikasjon. Komplet i trekasse, med bøyesegmenter 40/50/63 mm. Bøyevinkel 0-90°.

Art.nr.	Dimensjon	Forp. 1	
720223	40-63 mm	1	**

**TECE Hulltang for stenderklips**

For gjennomhulling av Ø 34mm i stenderverk i metall for stenderklips

Art.nr.	Dimensjon	Forp. 1	
9810904	34 mm	1	**

**TECE Stenderklips 28/34**

Passer til varerør opp til 28mm.

Art.nr.	Dimensjon	Forp. 1	
5116614	28 mm	1	

**TECE veggbokskutter**

Freseverktøy for TECE veggboks.
Brukes med drill.
Fresedybde: 6mm fra ferdig veggkledning.

Art.nr.	Forp. 1	
5115554	1	**

**TECE Åpne- og uttrekksverktøy for veggboks**

For TECElogo og TECEflex veggbokser.
For utskifting av defekte rør.

Art.nr.	Forp. 1	
5116635	1	**



Verktøy

TECE Trekkeverktøy for PEX-rør for skjøting ved omtrekking

For rør med dimensjonen 15x2.5mm og 16x2.0mm

Art.nr.	Dimensjon	Forp. 1	
5115514	15mm / 16 mm	1	**



TECEflex Håndverktøysett

Komplett verktøykoffert med manuelt verktøy

Består av:

- TECEflex Utvidertang RAZ-V
- TECEflex Utviderhoder
- TECEflex Pressverktøy HPW-L
- TECEflex Pressbakker
- Stabil verktøykoffert



Art.nr.	Dimensjon	Forp. 1	
720204	16-20 mm	1	**
720203	16-32 mm	1	**

TECEflex Utvidertang 16-32 mm

Manuelt TECEflex utvidertang Type: RAZ-V
For å utvidere TECEflex PE-X og komposittrør dim. 16-32.

Består av:

- TECEflex Utvidertang, manuell
- TECEflex Utviderhoder 16-32mm
- Stabil verktøykoffert

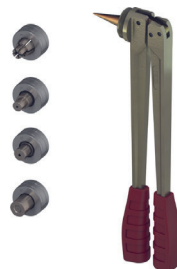

Art.nr.	Dimensjon	Forp. 1	
6116685	16-32 mm	1	**

TECEflex Presstang 16-32 mm

Manuelt TECEflex presseverktøy Type: HPW-L
For å presse på TECEflex trykkhylser.

Består av:

- TECEflex Pressverktøy, manuell
- TECEflex Pressbakker 16-32mm
- Stabil verktøykoffert



Art.nr.	Dimensjon	Forp. 1	
6116686	16-32 mm	1	**

TECEflex Utviderhoder

Utviderhoder for å utvidere TECEflex PE-X og komposittrør
Brukes sammen med TECEflex utvidertang

Art.nr.	Dimensjon	Forp. 1	
720042	16 mm	1	**
720043	20 mm	1	**
720045	25 mm	1	**
720046	32 mm	1	**

**TECEflex Pressbakker**

Pressbakker for å presse på TECEflex trykkhylser.
Brukes sammen med TECEflex presseverktøy

Art.nr.	Dimensjon	Forp. 1	
720061	16 mm	1	**
720062	20 mm	1	**
720063	25 mm	1	**
720079	32 mm	1	**

**TECEflex Maskinsett**

Komplett verktøykoffert med to oppladbare elektroverktøy

Består av:

- TECEflex elektrisk Utviderverktøy RazFaz
- TECEflex elektrisk Pressverktøy RazFaz
- TECEflex Utviderhoder 16-32mm
- TECEflex Pressbakke 16-32mm
- 2stk batterier
- Hurtiglader
- Stabil verktøykoffert



Art.nr.	Dimensjon	Forp. 1	
6116689	16-32 mm	1	**

TECEflex Press- og utviderverktøy

TECEflex press- og utviderverktøysett for rørdimensjoner 40-63mm.
Brukes som påbygningssett på en pressmaskin med en pressekraft på 32kN som f.eks. 9846207.

Består av:

- TECEflex Pressverktøy PMA 40 63
- TECEflex Pressbakker 40-63mm
- TECEflex Utviderverktøy AWS 40 63
- TECEflex Utviderhoder 40-63mm
- Verktøykoffert



Art.nr.	Dimensjon	Forp. 1	
6116696	40-63 mm	1	**

Verktøy

REMS Akku-Press ACC Li-Ion Basic-Pack

Universal, brukervennlig pressmaskin med automatisk retur.
Brukes sammen med 6116696 TECEflex press- og utviderverktøy 40-63 mm
14, V / 380 W
Leveres i stålkasse med hurtiglader



Art.nr.	Forp. 1	
9846207	1	**

REMS Batteri Li-Ion 14.4V. 3.0Ah

Art.nr.	Dimensjon	Forp. 1
9846079	14,4V	1



REMS spenningsforsyning Li-Ion 230 V

Art.nr.	Dimensjon	Forp. 1
9846212	230/14,4V	1



TECEfloor Utlegger for gulvvarmerør

For enkelt utrulling av TECEfloor gulvvarmerør som leveres som kveil.
Forhindrer vridning ved utrulling av røret.
For liggende kveil



Art.nr.	Dimensjon	Forp. 1
8375169	1440x1440 mm	1

TECE Retteverktøy

Retteverktøy for TECE Alu-PEX rør på kveil.
Kan brukes både for TECEflex og TECElogo systemet.
For 16 og 20mm rør

Art.nr.	Dimensjon	Forp. 1
720194	16-20 mm	1



TECE Rørkutter

Pos	Art.nr.	Beskrivelse
1	5116606	TECElogo reserveblad for rørkutter 14-63 mm

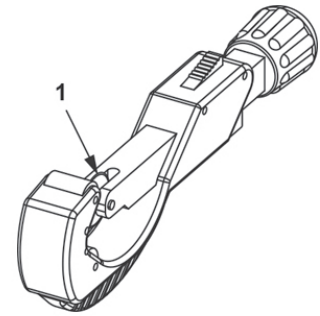

Lekkasjesikring

TECEguard Plug-In enkel

Lekkasjestopp med sensor som oppdager vannlekkasje og stenger vann og strøm ved lekkasje. Leveres med en motorventil og 1 plug-in sensor.

Teknisk egenskaper:

- Driftstemperatur 0-60°C
- Driftstrykk 0-10 bar



Godkjenning:

- Teknisk godkjenning fra SINTEF Certification - TG 20615

Art.nr.	Dimensjon	Forp. 1	
5115702	1/2" innv/innv	1	**
5115704	3/4" innv/innv	1	**

TECEguard Plug-In dobbel

Lekkasjestopp med sensor som oppdager vannlekkasje og stenger vann og strøm ved lekkasje. Leveres med to motorventiler og 1 plug-in sensor.

Teknisk egenskaper:

- Driftstemperatur 0-60°C
- Driftstrykk 0-10 bar



Godkjenning:

- Teknisk godkjenning fra SINTEF Certification - TG 20615

Art.nr.	Dimensjon	Forp. 1	
5115703	1/2" innv/innv	1	**
5115705	3/4" innv/innv	1	**

TECEguard Leilighet

Trådløst system for automatisk avstenging av vannet ved lekkasje.

Både sentralenhet og trådløs vanddetektor kan tilkobles TECEguard sensortape. Sentralenheten kan tilkobles SD-anlegg.

Består av:

- 1 eller 2 stk. motorventiler
- sentralenhet
- trådløs vanddetektor for plassering på gulv eller inntil vegg
- ekstern antenne



Tekniske egenskaper:

- Driftstemperatur 0-60°C
- Driftstrykk 0-10 bar

Bestilles separat:

- Ekstra TECEguard trådløse vanddetektorer
- TECEguard sensortape
- Kabel for SD-anlegg

Art.nr.

TECEguard Villa

Grunnpakke med sentralenhet med display og motorventil.
Sentralenheten drivs av medfølgende 12 V DC-adapter.
Hvis vannet avstenges manuelt, utføres en lekkasjetest ved hjelp av den elektroniske trykkjiveren.

Tekniske egenskaper:

- Driftstemperatur 0-60° C
- Driftstrykk 0-10 bar

Bestilles separat:

- Trådløse vanddetektorer
- Fjernkontroll



Art.nr.	Dimensjon	Forp. 1	
5115615	3/4" innv/innv	1	**

Fjernkontroll for TECEguard Villa

For komplettering av TECEguard Villa.
Plasseres vanligvis ved ytterdør.
Fjernstyrer motorventilen
Batteridrift: 2 stk. AA



Art.nr.	Forp. 1	
5115618	1	**

Trådløs vanddetektor for TECEguard Villa

For komplettering av TECEguard Villa.
Leveres med 3 stk. sensorer.
Batteridrift: 2 stk. AA



Art.nr.	Forp. 1	
5115619	1	

TECEguard sensortape

Vannsensor, tapemodell. Kappes i ønsket lengde og plasseres der vannlekkasje kan oppstå.



Art.nr.	Dimensjon	Forp. 1	
511224	5 m	1	



Rørsystem

**UNIPEX
RØR-I-RØR
SYSTEM**

	Side
UNIPEX	
Rør	74
Fordeler	76
Veggboks	78
Dreneringsavslutning	80
Vinkelventil og tilbehør	81
UNIPEX Deler	83
Fordelerskap og tilbehør	86
Montasjemateriell	89
Verktøy	92
Lekkasjesikring	95

Rør

UNIPEX rør-i-rør

Rør-i-rør med blå eller rød linje på varerøret

Materiale:

- Innerrør: PE-Xa
- Varerør: PE

Godkjenning:

- Teknisk godkjenning fra SINTEF Certification - TG 20280



UNIPEX

Art.nr.	Dimensjon	Lengde
5115556	12 x 2.0/25 mm	50 m
5115559	12 x 2.0/25 mm	50 m
5115569	15 x 2.5/25 mm	50 m
5115573	15 x 2.5/25 mm	50 m
5115583	18 x 2.5/28 mm	50 m
5115586	18 x 2.5/28 mm	50 m
5115589	22 x 3.0/34 mm	50 m
5115593	28 x 4.0/43 mm	50 m
5115599	32 x 4.4/43 mm	50 m
5115571	15 x 2.5/25 mm	200 m
5115574	15 x 2.5/25 mm	200 m

UNIPEX universalrør

Universal rør med diffusjonssperre

Materiale:

- PE-Xa



Art.nr.	Dimensjon	Lengde
5115513	10 x 1.8 mm	100 m
5115516	12 x 2.0 mm	100 m
5115519	15 x 2.5 mm	100 m
5115523	18 x 2.5 mm	100 m
5115526	22 x 3.0 mm	100 m
5115529	28 x 4.0 mm	100 m
5115532	32 x 4.4 mm	100 m
5115534	40 x 5.5 mm	100 m
5115536	50 x 6.9 mm	100 m
5115538	63 x 8.7 mm	100 m

UNIPEX Varerør

Materiale: PE

Art.nr.	Dimensjon	Lengde
5115604	25mm	50 m
5115605	25mm	50 m
5115606	28 mm	50 m
5115607	28 mm	50 m
5115611	34mm	50 m
5115612	43mm	50 m
5115614	54mm	50 m

**UNIPEX rør-i-rør med isolering**

Universal rør-i-rør med isolering

Materiale:

- Innerrør: PE-Xa
- Varerør: PE
- Isolasjonstykkelse: 9-13mm
- Brannklasse isolasjon, Euroklasse E i henhold til DIN EN 13501-1

Art.nr.	Dimensjon	Lengde
5115653	15 x 2.5/25/9mm	50 m
5115658	18 x 2.5/28/10mm	50 m
5115661	22 x 3.0/34/13mm	50 m
5115673	28 x 4.0/43/13mm	50 m



Fordeler

UNIPLEX Fordelere

Fordelere for tappevann og varmeanlegg.

- Leveres med teflonpakning

Art.nr.	Dimensjon	Forp. 1
5116152	1 x 1/2" / 3/4"	1
5116154	2 x 1/2" / 3/4"	1
5116156	3 x 1/2" / 3/4"	1
5116155	2+2 x 1/2" / 3/4"	1



UNIPLEX Albue utvendig gjenge

Art.nr.	Dimensjon	Forp. 1
5116163	3/4" x 1/2"	1



Pex kuplinger

Art.nr.	Dimensjon	Forp. 1
5116003	12 mm x 1/2"	1
5116006	15 mm x 1/2"	1
5116007	16 mm x 1/2"	1
5116010	16 mm x 1/2" - Alupex	1
5116009	18 mm x M24	1
5116013	22 mm	1



UNIPLEX Støttehylser og klemringer

Art.nr.	Dimensjon	Forp. 1
541810	10 x 1.8 mm	1
5116321	12 x 2.0 mm	1
5116322	15 x 2.5 mm	1
5116323	18 x 2.5 mm	1
5116324	22 x 3.0 mm	1
5116325	28 x 4.0 mm	1



TECE Fordelerkappe

Leveres med teflonpakning.
Brukes til TECElogo, TECEflex eller Unipex-fordeler.

Art.nr.	Dimensjon	Forp. 1
5116289	3/4"	1



TECE Teflonpakning til fordelere

Pakning for løpemutter på TECElogo, TECEflex og Unipex-fordeler.

Art.nr.	Dimensjon	Forp. 1
511000	3/4"	1



TECE Fordelerplugg

Brukes til TECElogo, TECEflex eller Unipex-fordeler.

Art.nr.	Dimensjon	Forp. 1
5012566	3/4"	1



TECE Kulventil med hendel

Kuleventiler med løpemutter til TECElogo, TECEflex og Unipex-fordeler

Utførelse:

- NRF 5115267 - utv. og løpemutter. rett
- NRF 5115271 - løpemutter. rett
- NRF 5115268 - utv. og løpemutter. vinkel
- NRF 5115269 - løpemutter. vinkel



Art.nr.	Dimensjon	Forp. 1
5115267	3/4" utv./innv.	1
5115271	3/4" innv./innv.	1
5115268	3/4" utv./innv.	1
5116169	3/4" utv./innv.	1
5115269	3/4" innv./innv.	1

Veggboks

UNIPEX Veggboks

For 12mm eller 15mm UNIPEX rør-i-rør med 25mm varerør
1/2" innvendig gjenge for tilkobling av armaturer.
Inkl. 4stk skruer 80 x 3mm og trykkprøvningsplugg.

Bestilles separat:

- 12mm eller 15mm PEX-kupling

NB! pluggen er kun for trykkprøving, ikke permanent



Art.nr.	Dimensjon	Forp. 1
5115626	1/2" x 12/15 mm	1

UNIPEX Veggboks

For 18mm UNIPEX rør-i-rør med 28mm varerør
1/2" innvendig gjenge for tilkobling av armaturer.
Inkl. 18mm PEX-kupling, 4stk skruer 80 x 3mm og trykkprøvningsplugg.

NB! pluggen er kun for trykkprøving, ikke permanent



Art.nr.	Dimensjon	Forp. 1
5115627	1/2" x 18 mm	1

UNIPEX Dobbel Veggboks

For 12mm eller 15mm UNIPEX rør-i-rør med 25mm varerør.
1/2" innvendig gjenge for tilkobling av blandebatterier (c/c 150mm)
Inkl. 4stk skruer 80 x 3mm og trykkprøvningsplugg.

Bestilles separat:

- 12mm eller 15mm PEX-kupling

NB! pluggen er kun for trykkprøving, ikke permanent



Art.nr.	Dimensjon	Forp. 1
5115193	150mm	1

TECE Brakett for veggbox

Benyttes for å få korrekt senteravstand til servant- og termostatbatteri
Skruer medfølger

Art.nr.	Dimensjon	Forp. 1
5115555	c/c 150 mm	1

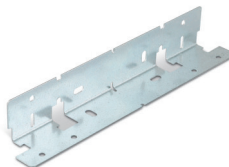

TECElogo Tetningsmembran for veggboks

Brukes til Veggboks, grå

Brukes i forbindelse med flytende membran

- Må benyttes i alle våtsoner



Art.nr.	Forp. 1
5116634	1

TECE Trykkprøvingsplugg til veggboks

NB! Benyttes kun for trykkprøving, ikke for permanent bruk.

Art.nr.	Dimensjon	Forp. 1
5116063	1/2" utv.	1



Dreneringsavslutning

Dreneringsavslutning for 25 varerør

Benyttes i forbindelse med avslutning av dreneringsrør fra fordelerskap

Art.nr.	Dimensjon	Forp. 1
5116281	25/28 mm	1



TECE Tetningsmembran for dreneringsavslutning

Benyttes i forbindelse med avslutning av dreneringsrør fra fordelerskap. Passer til 25mm varerør.

Art.nr.	Dimensjon	Forp. 1
5116242	25 mm	1



Dreneringsavslutning vinkel for 25 mm varerør

Benyttes i forbindelse med avslutning av dreneringsrør fra fordelerskap

Art.nr.	Forp. 1
5116107	1



Dreneringsavslutning vinkel for 25 mm varerør

Benyttes i forbindelse med avslutning av dreneringsrør fra fordelerskap

Art.nr.	Forp. 1
5116243	1



Tetningsmembran for veggboкс

Benyttes i forbindelse med avslutning av dreneringsrør fra fordelerskap. Passer til NRF 5116243

Art.nr.	Forp. 1
5116241	1

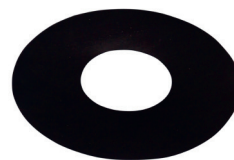

TECE Anslutningskupling eksentrisk med avstenging

Kan brukes med alle TECE veggbokser.
Beregnet for montering av blandebatterier.
Med avstengingsnippe og forkrommet dekkskive - diameter 80mm

Art.nr.	Dimensjon	Forp. 1
5116627	1/2" x 3/4"	1



TECE Anslutningskupling rett, utvendig gjenge

Kan brukes med alle TECE veggbokser.
Brukes i forbindelse med veggmontering av armatur.
Med forkrommet dekkskive - diameter 80mm

Art.nr.	Dimensjon	Forp. 1
5116047	1/2" x 1/2"	1
5116626	1/2" x 3/4"	1



TECE Anslutningskupling rett, innvendig gjenge

Kan brukes med alle TECE veggbokser.
Med forkrommet dekkskive - diameter 80mm

Art.nr.	Dimensjon	Forp. 1
5116625	1/2" x 1/2"	1



TECE Anslutningskupling - minimalist vinkelkran

Kan brukes med alle TECE veggbokser.
Med forkrommet dekkskive - diameter 80mm.
Inkl. klemringskupling for 10mm kobberrør.

Art.nr.	Dimensjon	Forp. 1
5116094	1/2" x 10mm	1



TECE Anslutningskupling - vinkel kuleventil

Kan brukes med alle TECE veggbokser.
Med forkrommet dekkskive - diameter 80mm
Klemringskupling for 10mm kobberrør bestilles separat: NRF 5115515

Art.nr.	Dimensjon	Forp. 1
5116622	1/2" x 3/8"	1



Vinkelventil og tilbehør

TECE Anslutningskupling - Vinkel kombikran

Kan brukes med alle TECE veggbokser.
Med forkrommet dekkplate - diameter 80mm
Brukes i forbindelse med for eksempel kjøkkenkran og oppvaskmaskin.
Inkl. klemringskupling for 10mm kobberør.

Art.nr.	Dimensjon	Forp. 1
5116113	1/2 x 3/4 x 10mm	1



TECE rosett matt sort med skumplast

Matt sort dekkplate med skumplast for TECE anslutningskuplinger

Art.nr.	Dimensjon	Forp. 1
536016	80 mm x 1/2"	1



TECE rosett matt sort med skumplast og plastring

Matt sort dekkplate med skumplast for TECE anslutningskuplinger

Art.nr.	Dimensjon	Forp. 1
536017	80 mm x 1/2"	1



TECE Klemringskupling

Klemringskupling til TECE anslutningskupling.

Art.nr.	Dimensjon	Forp. 1
5115515	10mm CU x 1/2"	1



TECE Overgang til vaskemaskin

Brukes i forbindelse med vinkel stengekran

Art.nr.	Dimensjon	Forp. 1
5116106	3/4" x 3/8"	1



UNIPEX Albue innv. gjenge med PEX kupling

NRF 5115485 og 5116325 kan brukes for 28mm PEX-rør.

Art.nr.	Dimensjon	Forp. 1
5115706	3/4" x 18 mm	1
5115708	3/4" x 22 mm	1



UNIPEX Union med PEX kupling

NRF 5115263 og 5116325 kan brukes for 28mm PEX-rør.

Art.nr.	Dimensjon	Forp. 1
5115752	1/2" x 15 mm	1
5115753	1/2" x 18 mm	1
5115754	1/2" x 22 mm	1
5115756	3/4" x 18 mm	1
5115759	3/4" x 22 mm	1



UNIPEX Albue utv. gjenge med PEX kupling

NRF 5115475 og 5116325 kan brukes for 28mm PEX-rør.

Art.nr.	Dimensjon	Forp. 1
5115772	3/4" x 18 mm	1
5115773	3/4" x 22 mm	1



UNIPEX Tippunion med PEX kupling

NRF 5115313 og 5116325 kan brukes for 28mm PEX-rør.

Art.nr.	Dimensjon	Forp. 1
5115781	1/2" x 15 mm	1
5115784	1/2" x 18 mm	1
5115786	3/4" x 18 mm	1
5115789	3/4" x 22 mm	1



UNIPEX Tippunion med PEX kupling

Art.nr.	Dimensjon	Forp. 1
5115792	1" x 32/4.4 mm	1
5115793	1 1/4" x 40/5.5 mm	1
5115794	1 1/2" x 50/6.9 mm	1
5115795	2" x 63/8.7 mm	1



UNIPEX Deler

UNIPEX T-rør innv. gjenge med PEX kupling

Art.nr.	Dimensjon	Forp. 1
5115812	15 x 1/2" x 15	1
5115816	22 x 3/4" x 22	1



UNIPEX Tippunion for PEX - CU

- For tilkobling mellom 12/15 mm pex og 10 mm CU-rør

Art.nr.	Dimensjon	Forp. 1
5115751	1/2" x 10 mm	1



UNIPEX Albue for PEX - CU

- For tilkobling mellom 12/15 mm pex og 10 mm CU-rør

Art.nr.	Dimensjon	Forp. 1
5115701	1/2" x 10 mm	1



UNIPEX Tippunion, skyvekupling

Monteres med press- og utvidertang

Art.nr.	Dimensjon	Forp. 1
5115641	1/2" x 18-2.5 mm	1
5115642	3/4" x 22-3.0 mm	1
5115643	3/4" x 28-4.0 mm	1
5115644	1" x 32-4.4 mm	1
5115645	1 1/4" x 40-5.5 mm	1



UNIPEX Skjøteunion. skyvekupling

Monteres med press- og utvidertang

Art.nr.	Dimensjon	Forp. 1
5115646	18 x 18 mm	1
5115647	22 x 22 mm	1
5115648	28 x 28 mm	1
5115649	32 x 32 mm	1
5115651	40 x 40 mm	1



UNIPEX T-rør med utvendig gjenge, skyvekupling

Monteres med press- og utvidertang

Art.nr.	Dimensjon	Forp. 1
5115662	18 x 3/4" x 18 mm	1
5115664	22 x 3/4" x 22 mm	1
5115666	28 x 3/4" x 28 mm	1
5115668	32 x 3/4" x 32 mm	1
5115671	40 x 3/4" x 40 mm	1
5115665	28 x 3/4" x 22 mm	1
5115667	32 x 3/4" x 28 mm	1
5115669	40 x 3/4" x 32 mm	1



Fordelerskap og tilbehør

TECE Tappevannskap

Leveres komplett, for innfelling i vegg eller utenpåliggende montasje.
Plexiplate medfølger i skapene.
Passer for varerør 25-34 mm.
Skapmuffer er inkludert for skap med dybde 95 mm.
Viktig! - Følg montasjeanvisning ved montering!

Fargekode RAL 9003

Dimensjonene på skapene er oppgitt i mm (BxHxD).

Maks antall kurser:

- 390mm - 5 kurser
- 550 mm - 8 kurser
- 800 mm - 12 kurser



Art.nr.	Dimensjon	Forp. 1
5115679	390x450x118mm	1
5115681	550x580x118mm	1
5115682	800x580x118mm	1
5115543	390x450x95mm	1
5115544	550x580x95mm	1
5115545	800x580x95mm	1

Ramme for TECE Tappevannskap

Rammer til TECE Tappevannsskap 390mm, 550mm og 800mm.
Brukes for å skjule åpning mellom vegg og skap.
Justerbar i dybden (5 - 30mm).

Fargekode RAL 9003

Art.nr.	Dimensjon	Forp. 1
5115683	390x450mm	1
5115684	550x580mm	1
5115685	800x580mm	1



TECE Miniskap for vannutkaster

Vanntett miniskap for montering av vannutkastere.
For montasje på vegg eller for innfelling
inkl. skapdør med ramme og plexiglass
Dimensjonene på skapet er oppgitt i mm (BxHxD).

Fargekode RAL 9003

Hullbilde:

- Bunn: 3stk 35mm
- Topp: 2stk 35mm - c/c 90mm
- Gavler: 2stk 35mm - c/c 50mm
- Bakvegg: 2stk 35mm - c/c 90mm



Muffe for rørgjennomføring bestilles separat.

Art.nr.	Dimensjon	Forp. 1
252570	250x250x70mm	1

TECE Skapgjennomføring

Skapgjennomføring for 20-25mm rør

Art.nr.	Dimensjon	Forp. 1
5114817	20-25mm	1



UNIPEX skapmuffe

Varerørtilkobling til fordelerskap
Gjennomføringer til fordelerskap for å oppnå en vanntett forbindelse mellom skap og varerør (25mm og 28mm).

Art.nr.	Dimensjon	Forp. 1
5116357	25/28 mm	1



UNIPEX skapmuffe for drenering

Tilkobling for drenering av fordelerskapet.
Gjennomføringer til fordelerskap for å oppnå en vanntett forbindelse mellom skap og dreneringsrør (25mm og 28mm).

Art.nr.	Dimensjon	Forp. 1
5116361	25/28 mm	1



UNIPEX gumminuffe

Skapgjennomføring for 34-43mm rør.
Passer til 48,5mm hull.

Art.nr.	Dimensjon	Forp. 1
5116358	34/43 mm	1



UNIPEX Gumminippel

Skapgjennomføring for 26-35mm rør.
Passer til 48,5mm hull.

Art.nr.	Dimensjon	Forp. 1
5116365	26/35 mm	1



Fordelerskap og tilbehør

TECE Beskyttelsespose til fordelerskap

For å beskytte skap under bygging.
Skapbeskyttelse Mini for skapbredde < 580 mm
Skapbeskyttelse Stor for skapbredde > 580 mm.

Art.nr.	Dimensjon	Forp. 1
511044	580 mm	1
511045	950 mm	1



TECE Bøyefikstur

Materiale: Fiberforsterket nylon
Bøyeradius: 5 x D

Art.nr.	Dimensjon	Forp. 1
5116284	12 mm	1
5116285	16 mm	1
5116286	20 mm	1
5116287	25 mm	1
5116283	34 mm	1



TECE Bøyefikstur, justerbar

Variabel bøyeradius

Art.nr.	Dimensjon	Forp. 1
5116317	16 mm	1
5116318	20 mm	1
5116319	25 mm	1



TECE Skjøtemuffe for varerør

Art.nr.	Dimensjon	Forp. 1
5116215	25 mm x 25 mm	1
5116217	28 mm x 25 mm	1
5116216	28 mm x 28 mm	1



TECE Endetetning - hvit

Benyttes for tetning mellom pex og ytterør

Art.nr.	Dimensjon	Forp. 1
5116122	15/25 mm	1



TECE Fikseringsklammer for varerør

Art.nr.	Dimensjon	Forp. 1
5116238	25/28 mm	1



Montasjemateriell

Spikeravviser

- Benyttes til å forhindre gjennomspikring av rør i stenderverk
- Fungerer også som klammer
- Skal benyttes ihht. TG

Art.nr.	Dimensjon	Forp. 1
5116271	25 mm	1



Spiralbor for 25 mm spikeravviser

Art.nr.	Dimensjon	Forp. 1
5116239	25 mm	1
5116273	28 mm	1



TECE Betongklammer

Art.nr.	Dimensjon	Forp. 1
8375387	1x25 mm	1
8375388	2x25 mm	1
8375327	1 x 28 mm	1
8375328	2 x 28mm	1



TECE Rekkeklammer

TECE Rekkeklammer for montering av rør-i-rør.
Lagret i 0,8mm sinkbelagt stål.
Kan klippes i ønsket lengde/antall
250 klammer i en eske.

Art.nr.	Dimensjon	Forp. 1
5114769	25/28 mm	1



TECE Stiftklammer

Stiftklammer for feste av 25mm eller 28mm varerør i trekonstruksjon.

Art.nr.	Dimensjon	Forp. 1
5116211	25 mm	1
5116210	28 mm	1



TECE Plastvinkel

Til rør-i-rør system med varerør 25/28mm
Minimum senteravstand 40mm

Art.nr.	Dimensjon	Forp. 1
5116186	25/28 mm	1



TECE Klammer, stål

Art.nr.	Dimensjon	Forp. 1
5116275	34 mm	1
5116276	43 mm	1
5115652	54 mm	1



TECE Klammer, plast

Klammer for feste av 25mm eller 28mm varerør.

Art.nr.	Dimensjon	Forp. 1
5116204	1 x 25 mm	1
5116274	1 x 28 mm	1
5116205	2 x 25 mm	1
5116207	2 x 28 mm	1



TECE Selvvulkaniserende tape

Art.nr.	Dimensjon	Forp. 1
5116333	25 mm	1



Verktøy

UNIPEX Presstang for pressbakker

Art.nr.	Forp. 1	
8375202	1	**



UNIPEX Utvidertang for utviderhode

Art.nr.	Forp. 1	
8375208	1	**



UNIPEX Pressbakker

UNIPEX pressbakker for presstang NRF 8375202

Art.nr.	Dimensjon	Forp. 1	
5115692	18mm	1	**
5115693	22mm	1	**
5115694	28mm	1	**
8375211	32mm	1	**
8375222	40mm	1	**



UNIPEX Utviderhode

UNIPEX utviderhode for utvidertang 8375208

Art.nr.	Dimensjon	Forp. 1	
8375212	18 x 2.5 mm	1	**
8375216	22 x 3.0 mm	1	**
5115697	28 x 4.0 mm	1	**
5115698	32 x 4.4 mm	1	**
5115699	40 x 5.5 mm	1	**



TECE veggbokskutter

Freseverktøy for TECE veggboks.
Brukes med drill.
Fresedybde: 6mm fra ferdig veggkledning.

Art.nr.	Forp. 1	
5115554	1	**



TECE Åpne- og uttrekksverktøy for veggboкс

For TECElogo og TECEflex veggbokser.
For utskifting av defekte rør.

Art.nr.	Forp. 1	
5116635	1	**

**TECE Trekkeverktøy for PEX-rør for skjøting ved omtrekking**

For rør med dimensjonen 15x2.5mm og 16x2.0mm

Art.nr.	Dimensjon	Forp. 1	
5115514	15mm / 16 mm	1	**

**TECE Rørkutter for PEX- og varerør**

For PEX-rør 10 - 22mm
Varerør 25mm

Art.nr.	Dimensjon	Forp. 1	
5116233	10-22 mm	1	**

**Nøkkel for veggboкс/skappmuffe**

Benyttes i forbindelse med åpning av veggboкс, plugg for trykkprøving,
skappmuffe og dreneringsmuffe

Art.nr.	Forp. 1	
5116059	1	**

**TECE Hulltang for stenderklips**

For gjennomhulling av Ø 34mm i stenderverk i metall for stenderklips

Art.nr.	Dimensjon	Forp. 1	
9810904	34 mm	1	**



Verktøy

TECE Stenderklips 28/34

Passer til varerør opp til 28mm.

Art.nr.	Dimensjon	Forp. 1
5116614	28 mm	1



TECEguard Plug-In enkel

Lekkasjestopp med sensor som oppdager vannlekkasje og stenger vann og strøm ved lekkasje.
Leveres med en motorventil og 1 plug-in sensor.

Teknisk egenskaper:

- Driftstemperatur 0-60°C
- Driftstrykk 0-10 bar

**Godkjenning:**

- Teknisk godkjenning fra SINTEF Certification - TG 20615

Art.nr.	Dimensjon	Forp. 1	
5115702	1/2" innv/innv	1	**
5115704	3/4" innv/innv	1	**

TECEguard Plug-In dobbel

Lekkasjestopp med sensor som oppdager vannlekkasje og stenger vann og strøm ved lekkasje.
Leveres med to motorventiler og 1 plug-in sensor.

Teknisk egenskaper:

- Driftstemperatur 0-60°C
- Driftstrykk 0-10 bar

**Godkjenning:**

- Teknisk godkjenning fra SINTEF Certification - TG 20615

Art.nr.	Dimensjon	Forp. 1	
5115703	1/2" innv/innv	1	**
5115705	3/4" innv/innv	1	**

TECEguard Leilighet

Trådløst system for automatisk avstenging av vannet ved lekkasje.

Både sentralenhet og trådløs vanddetektor kan tilkobles TECEguard sensortape. Sentralenheten kan tilkobles SD-anlegg.

Består av:

- 1 eller 2 stk. motorventiler
- sentralenhet
- trådløs vanddetektor for plassering på gulv eller inntil vegg
- ekstern antenne

Tekniske egenskaper:

- Driftstemperatur 0-60°C
- Driftstrykk 0-10 bar

Bestilles separat:

- Ekstra TECEguard trådløse vanddetektorer
- TECEguard sensortape
- Kabel for SD-anlegg



Art.nr.

Lekkasjesikring

TECEguard Villa

Grunnpakke med sentralenhet med display og motorventil.
Sentralenheten drivs av medfølgende 12 V DC-adapter.
Hvis vannet avstenges manuelt, utføres en lekkasjetest ved hjelp av den elektroniske trykkjiveren.

Tekniske egenskaper:

- Driftstemperatur 0-60° C
- Driftstrykk 0-10 bar



Bestilles separat:

- Trådløse vanddetektorer
- Fjernkontroll

Art.nr.	Dimensjon	Forp. 1	
5115615	3/4" innv/innv	1	**

Fjernkontroll for TECEguard Villa

For komplettering av TECEguard Villa.
Plasseres vanligvis ved ytterdør.
Fjernstyrer motorventilen
Batteridrift: 2 stk. AA

Art.nr.	Forp. 1	
5115618	1	**



Trådløs vanddetektor for TECEguard Villa

For komplettering av TECEguard Villa.
Leveres med 3 stk. sensorer.
Batteridrift: 2 stk. AA

Art.nr.	Forp. 1	
5115619	1	



TECEguard sensortape

Vannsensor, tapemodell. Kappes i ønsket lengde og plasseres der vannlekkasje kan oppstå.

Art.nr.	Dimensjon	Forp. 1	
511224	5 m	1	





Rørsystem

**TECEfloor
GULVVARME-
SYSTEM**

	Side
TECEfloor gulvvarme	
Rør	100
Festematerialer	102
Fordelere	112
Fordelerskap	114
Kuplinger og Ventiler	118
Styringssystemer	129
Trådløst Styringssystem	123
Trådbundet Styringssystem	126
Shuntgrupper	130
RTL Returtermostater	132
Verktøy og Tilbehør	134
Reservedeler	136

Rør

TECEfloor gulvvarmerør

Meget fleksibelt og diffusjonstett 5-lags gulvvarmerør med spesielle egenskaper for bruk til vannbåren gulvvarme.

Materiale: PE-RT

Materialforbruk:

- 12mm: ca. 7,4m/m², c/c 150mm, sløyfelengde maks. 70m (ca. 9,5m²)
- 16mm: ca. 5,5m/m², c/c 200mm, sløyfelengde maks. 90m (ca. 16,0m²)
- 20mm: ca. 3,6m/m², c/c 300mm, sløyfelengde maks. 120m (ca. 30,0m²)



Art.nr.	Dimensjon	Lengde
8375114	12,0x2,0 mm	120 m
8375009	12,0x2,0 mm	600 m
8375015	16,0x2,0 mm	90 m
8375055	16,0x2,0 mm	200 m
8375107	16,0x2,0 mm	500 m
8375057	20,0x2,0 mm	200 m
8375112	20,0x2,0 mm	500 m

TECEfloor gulvvarme

TECEfloor gulvvarmerør på trommel

Materiale: PE-RT

Bestilles separat:

- Stativ til trommel



Art.nr.	Dimensjon	Lengde
8375012	16,0x2,0 mm	750 m
8375013	20,0x2,0 mm	500 m

TECEfloor gulvvarmerør SLQ

Materiale: PE-RT/Al/PE-RT

Art.nr.	Dimensjon	Lengde
5116426	16x2,0 mm	300 m
5116428	16x2,0 mm	600 m



TECE Varmerør

Material: PE-Xa

Egnet som tilførsel for gulvvarmefordelere

Art.nr.	Dimensjon	Lengde
8375082	25 x 2.3 mm	100 m
8375081	32 x 2.9 mm	100 m
8375083	40 x 3.7 mm	100 m
8375084	50 x 4.6 mm	100 m



TECE Rør-i-rør varmerør

Material:
Innerrør: PE-Xa
Varerør: PE

Velegnet som tilførsel for gulvvarmefordelere

Art.nr.	Dimensjon	Lengde
8375071	25 x 2.3/34 mm	50 m
8375368	32 x 2.9/43 mm	50 m

**UNIPEX Varerør**

Materiale: PE

Art.nr.	Dimensjon	Lengde
5115604	25mm	50 m
5115605	25mm	50 m
5115606	28 mm	50 m
5115607	28 mm	50 m
5115611	34mm	50 m
5115612	43mm	50 m
5115614	54mm	50 m

**TECEfloor korrugert rør, slisset**

Slisset varerør for beskyttelse av gulvvarmerør i områder med gjennomføringer og dilatasjonsfuger.

Art.nr.	Dimensjon	Lengde
8375152	25 / 16mm	50 m
8375153	28 / 16mm	50 m



Festematerialer

TECE Bøyefikstur

Materiale: Fiberforsterket nylon
Bøyeradius: 5 x D

Art.nr.	Dimensjon	Forp. 1
5116284	12 mm	1
5116285	16 mm	1
5116286	20 mm	1
5116287	25 mm	1
5116283	34 mm	1



TECE Bøyefikstur, justerbar

Variabel bøyeradius

Art.nr.	Dimensjon	Forp. 1
5116317	16 mm	1
5116318	20 mm	1
5116319	25 mm	1



TECEfloor trinnlydsmatte

Trinnlydsmatte laget av EPS med et belegg av en slitesterk vevsfil
med praktisk rutemønster for enkel legging av gulvvarmerør.
For montering på betong.

Tekniske egenskaper:

- Byggehøyden: 30mm
- Lydreduksjon: 28dB

Art.nr.	Dimensjon	Forp. 1
8375003	1m x 10m x 30mm	10

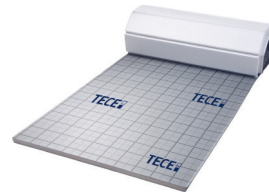

TECEfloor Tape for trinnlydsmatte

Selvklebende tape for å tape plateskjøtene for å lage et vanntett
underlag før betongen støpes.
En rull dekker ca. 55m².

Art.nr.	Dimensjon	Forp. 1
8375004	50mm x 66m	1



TECE tapedispenser

For TECEfloor Tape for trinnlydsmatte

Art.nr.	Forp. 1
8375005	1



TECEfloor Premium stifteverktøy

Stifteverktøy med magasin for rask og enkel feste av TECEfloor festekramper:
 Passer for TECEfloor Festekrampe (Art.nr.: 8375167) og TECEfloor Festekrampe for trinnlydsmatte (Art.nr.: 8375049)

Art.nr.	Forp. 1
8375048	1

**TECEfloor Festekrampe for trinnlydsmatte**

For 16mm gulvvarmerør
 Benyttes sammen med TECE trinnlydsmatte NRF nr. 8375003
 Tykkelse= 9 mm
 Bredde= 37,5 mm
 Lengde= 38 mm

Materialforbruk:
 • ca. 4stk/m rør

Art.nr.	Dimensjon	Forp. 1
8375049	16 mm	1

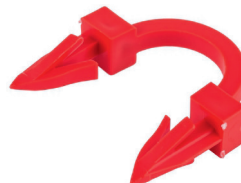
**TECEfloor Festekrampe**

For 16-20mm gulvvarmerør
 Minimum 40mm tykkelse på EPS-plate
 Tykkelse= 9mm
 Bredde= 37,5mm
 Lengde= 57mm

Materialforbruk:
 • ca. 4stk/m rør

Art.nr.	Dimensjon	Forp. 1
8375167	16-20 mm	1

**TECEfloor Stifteverktøy T8 extra**

Festevertøy med klipsmagasin for rask og enkel feste av TECEfloor festekramper.
 Verktøyet er spesielt utviklet for de ekstra brede festekramper T8 ekstra (8mm)
 Inkludert stativ.

Kan kun brukes i forbindelse med T8 festekramper.

Art.nr.	Forp. 1
776101	1



Festematerialer

TECEfloor Festekramper T8 extra

Ekstra brede festekramper for rørdimensjon 14-20mm med 8mm bred bøyle for bedre feste og føring av gulvvarmerørene. Festekramper med mothaker, meget god foliepenetrering og forbedret holdekraft under 45° trekkretning. Optimalisert for EPS-isolasjon.

Kan ikke brukes med standard stifteverktøy.

Produkttegenskaper:

- Tykkelse: 8mm
- Bredder: 32mm
- Lengde: 40mm
- Materialforbruk: ca. 4stk/m rør



Art.nr.	Dimensjon	Forp. 1
776110	14-20mm	1

TECEfloor festeplate 10plus

10mm tykk EPS festeplate for gulvvarmerør og kramper. For legging på isolasjon, som f.eks. mineralull, EPS eller PUR. Eller for renovering lagt oppå eksisterende påstøp.

Laminert med et rivefast, fiberarmert komposittfolie av polyetylen (DIN EN 1264-4) med meget stor festekraft for TECEfloor 10plus kramper for rørdimensjonene 10/12 og 16mm.

Produkttegenskaper:

- Varmeledningsevne: 0,034 W/mK
- Trykkfasthet ved 10 % sammentrykning: 150 kPa
- EPS-tykkelse: 10mm
- Mål: 1,60x1,20m (1,92 m²), leveres brettet én gang til mål 0,80 x 1,20m
- Folieoverlapping: 30mm

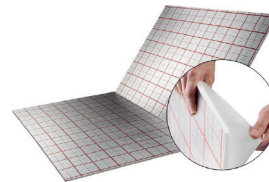

Art.nr.	Dimensjon	Forp. 1
77531530	1,60m x 1,20m x 10m	2

TECEfloor stifteverktøy 10plus

Festeverktøy med klipsmagasin for rask og enkel feste av TECEfloor festekramper.

Verktøyet er spesielt utviklet for 10plus festekrampene med bred kontaktflate.

Inkludert stativ.

Kan kun brukes i forbindelse med 10plus festekramper.



Art.nr.

77610026

TECEfloor festekramper 10plus

Festekramper for å feste gulvvarmerør på TECEfloor festeplater 10plus. Med 4 korte holdeankere per krampe og en bred kontaktflate, også egnet for konvensjonelle feste-/trinnlydsplater.

Kan kun brukes i kombinasjon med TECEfloor stifteverktøy 10plus.

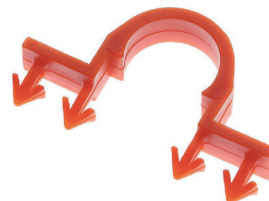

Art.nr.	Dimensjon	Forp. 1
8375147	10-12mm	1
77610025	16mm	1

TECEfloor knotteplater

For 16mm rør
 Senteravstand kan velges ned til 60mm og diagonalt 840mm
 For legging på støpt betongplate
 Påstøp/flytesparkel skal legges over knotteplate /gulvvarmerør
 Belastning maks 5 kPa/m²

8375006 Kantbånd må benyttes

Mål:

- 840x1440mm (LxB)

Materialforbruk:

- ca. 0,9stk/m²

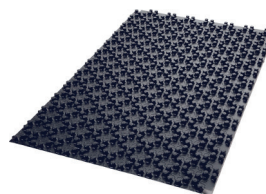

Art.nr.	Dimensjon	Forp. 1
8375129	uten isolering	1,2
8375127	30 mm isolering	1,2

TECEfloor knotteplate utjevningselement

Utjevningselement for TECEfloor knotteplater for å kompensere dørpassasjer eller ekspansjonsfuger.

Art.nr.	Dimensjon	Forp. 1
8375131	uten isolering	1
8375128	30 mm isolering	1

**TECEfloor EPS-plate med spor og aluminiumsplater**

Aluminiumsplate er ferdig pålimt fra fabrikk
 For 12mm gulvvarmerør, byggehøyde 16mm

Mål:

- 1200 x 750 x 16mm (LxBxH)

Tekniske egenskaper:

- Trykkklasse S240
- Varmeledningsevne: 0.035W/mK
- Varmemotstand: 0.40m²K/W
- c/c avstand på rør 150mm

Materialforbruk:

- 0,8 stk/m² (eks. vendeplate)

Art.nr.	Dimensjon	Forp. 1
8375159	1200x750x16 mm	1

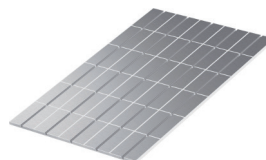

Festematerialer

TECEfloor EPS vendeplate med spor

For 12mm gulvvarmerør, byggehøyde 16mm
Kombiplate vendeplate og utfyllingselement

Tekniske egenskaper:

- Trykkklasse S240
- c/c avstand på rør 150mm

Mål:

- 1200 x 750 x 16mm (LxBxH)

Materialforbruk

- 0,2stk/m²



Art.nr.	Dimensjon	Forp. 1
8375161	1200x750x16 mm	2

TECEfloor kantlist

For trykkavlastning, legges inn mot kantbånd
5mm fiberlag på undersiden for reduksjon av lydnivå og kompensasjon
for ujevnt underlag

Mål:

- 1000 x 45 x 16mm (LxBxH)

Art.nr.	Dimensjon	Forp. 1
8375162	1000x45x16 mm	1



TECEfloor underlagsmatte for flislegging

Lastfordelings- og isolasjonsmatte.
Brukes sammen med EPS-plater ved legging av laminat- og flisegulv.

Vekt ca. 5,2kg/m².

Tekniske egenskaper:

- Varmeledningsevne: 0,2W/mK

Art.nr.	Dimensjon	Forp. 1
8375589	1150x600x5 mm	1

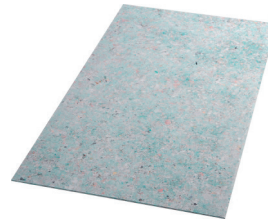

TECEfloor tape for underlagsmatte

Tape for skjøting av underlagsmattene

Art.nr.	Dimensjon	Forp. 1
8375591	120m	1



TECEfloor Lim for EPS

Brukes for liming av EPS-platene på undergrunnen (kun for direkte bruk) og for liming av underlagsmatten på EPS-platene, 10 kg beholder.

Materialforbruk:

- ca. 10kg/50m²

Art.nr.	Dimensjon	Forp. 1
77520020	10 kg	1

**TECEfloor EPS-plate med spor**

For 16 mm gulvvarmerør, byggehøyde 30mm
Trykkklasse S200
c/c avstand på rør 200 eller 300mm.

Mål:

- 1200 x 600 x 30 mm (LxBxH)

Bestilles separat:

- - TECEfloor varmfordelingsplate 180/16 mm, c/c 200 mm, NRF 8375087
- - TECEfloor varmfordelingsplate 260/16 mm, c/c 300 mm, NRF 8375088

Materialforbruk:

- 1,4 stk / m² (eks. vendeplate)

Art.nr.	Dimensjon	Forp. 1
8375163	1200x600x30 mm	1

**TECEfloor EPS vendeplate med spor**

For 16 mm gulvvarmerør, byggehøyde 30mm
Trykkklasse S200
c/c avstand på rør 200 eller 300 mm

Mål:

- 600 x 600 x 30mm (LxBxH)

Materialforbruk:

- 1,7stk/m

Art.nr.	Dimensjon	Forp. 1
8375164	600x300x30 mm	1



Festematerialer

TECEfloor Varmefordelingsplater

Aluminiumsplate for varmeavledning ved legging av sponplater med spor, EPS-plater med spor eller i spaltegulv. Forhåndsbestemt bruddpunkt ved tre forskjellige lengder.

Mål:

- Lengde: 1150mm
- Bredde: 145 / 180 / 280mm
- Tykkelse 0,45mm

Materialforbruk:

- ca. 4 pl./m² ved c/c200mm
- ca. 2,5 pl./m² ved c/c300mm



Art.nr.	Dimensjon	Forp. 1
8375087	180/16 mm	1
8375088	280/16 mm	1
8375196	280/20 mm	1

TECEfloor sporkutter

Brukes for å frese spor til 16mm rør i EPS-plater.

Art.nr.	Forp. 1
8375592	1



TECEfloor Festestrips

Festestrips av plast
Brukes til å feste rør til armeringsnett.
Leveres 100stk / pose.

Materialforbruk:

- ca. 4stk / m rør

Art.nr.	Dimensjon	Forp. 1
8375149	200x4,5 mm	1



TECEfloor Bindtråd

Galvanisert jerntråd med en bøyle i hver ende.
Brukes til binding av gulvvarmerør til f.eks. armeringnett.

Art.nr.	Forp. 1
8375001	1 000



TECEfloor Bindtrådtrekker

Art.nr.	Forp. 1
8375002	1



TECEfloor Festeskinne

Festeskinner for 12 - 20mm gulvvarmerør for festing av gulvvarmerør i støpte gulvkonstruksjoner.
Minste mulige avstand mellom rørene er 50mm.
Spesialkroker på begge ender gjør at monteringskinnene kan kombineres til lange lengder.
Spesielt egnet for store områder.

Produktegenskaper:

- Material: Polypropylen (PP)
- Lengde: 1000mm
- Bredde: 40mm
- Rørstørrelse: 12-20mm
- Minste avstand mellom rørene: 50mm
- Materialforbruk: 1,5 - 2m festeskinne pr. m²

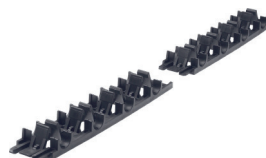

Art.nr.	Dimensjon	Forp. 1
8375133	12 mm	1
8375019	16-20 mm	1
8375140	16-20 mm, med stifte	1

TECEfloor Kantbånd

For støydemping og oppfangning av termiske bevegelser i påstøpen.
Laget av PE-skum, selvklebende

Mål:

- 40m x 150mm x 10mm

Materialforbruk:

- ca. 1m/m²



Art.nr.	Dimensjon	Forp. 1
8375006	40m x 150mm x 10m	1

TECEfloor Dilatasjonsfuge

Dilatasjonsfuge av PE-skum.
Fungerer som en vedvarende elastisk fuge mellom større påstøp flater.
Tykkelse 10 mm, høyde 100 mm
Bestående av spesialskinne og PE-bånd, med utstansinger for gjennomføring av varmerør
Lengde per stk: 180cm

Art.nr.	Dimensjon	Forp. 1
8375062	10x100x1800 mm	1



Festematerialer

TECEfloor Sponplate med spor 22/16

For 16 mm gulvvarmerør
Senteravstand på rør: 200mm

Byggemål:

- 1800 x 600 x 22mm (L x B x H)

Bestilles separat:

- TECEfloor varmefordelingsplate 180/16mm, NRF 8375087

Materialforbruk:

- 0,9 stk/m² (eks. vendeplate)



Art.nr.	Dimensjon	Forp. 1
8375186	1820x620x22 mm	1

TECEfloor Vendeplate med spor 22/16

For 16 mm gulvvarmerør
Senteravstand på rør: 200mm

Byggemål:

- 1200 x 595 x 22mm (L x B x H)

Materialforbruk:

- 0,9stk pr meter vegg med vendeplater



Art.nr.	Dimensjon	Forp. 1
8375187	1220x595x22 mm	1

HiKOKI M12V2 overhåndsfres

For fresing av ekstra spor i 22 mm sponplate.

Bestilles separat:

- TECE profilfres for 16 mm rør, NRF 8375189

Art.nr.	Forp. 1
8375188	1



TECEfloor Profilfres

For HiKOKI overhåndsfres NRF 8375188

Brukes for å lage ekstra spor eller retningsendringer i sponplater

Art.nr.	Dimensjon	Forp. 1
8375189	20 mm	1



TECEfloor Verktøy for Smartclip, proff

Med SmartClips kan du raskt og enkelt feste gulvvarmerør til armeringsnett i oppreist stilling.
Justerbar høyde (70-120cm).

Nesten 80% raskere enn tradisjonelle måter.
Ingen risiko for korrosjon (plast på plast)
Rørdimensjon: \varnothing 16 og \varnothing 20 mm rør.

Anbefalt antall per kvm:
16mm rør, c/c200mm - 20stk
20mm rør, c/c300mm - 10stk

Art.nr.	Forp. 1	
8375329	1	**
8375331	1	**
8375332	1	**

**TECEfloor Verktøy for Smartclip, standard**

Høyde 90cm

Rørdimensjon: \varnothing 16 og \varnothing 20 mm rør.

Anbefalt antall per kvm:
16mm rør, c/c200mm - 20stk
20mm rør, c/c300mm - 10stk

Art.nr.	Forp. 1	
8375333	1	**
8375334	1	**
8375335	1	**

**TECEfloor Smartclip**

Smartclips for Verktøy proff og standard

Art.nr.	Dimensjon	Forp. 1
8350028	16x5mm	1 408
8350032	16x6mm	1 408
8350031	20x5mm	1 280
8350034	20x6mm	1 280
8350037	20x8mm	1 216

**TECEfloor Adapter for Smartclip verktøy**

Art.nr.	Dimensjon	Forp. 1
8350043	5mm	1
8350044	6mm	1
8350045	8mm	1



Fordelere

TECEfloor Gulvvarmefordeler - rustfritt stål

TECEfloor gulvvarmefordeler i polert rustfritt stål. Anslutninger G 1/2 med svivelmutter. Ventilene har tilbakeslagsventiler og doble O-ringer. 2 stk. 1/2" fylleventiler og 2 stk. 1/2" luftenventiler. Gjengeanslutning for aktuator M30 x 1,5.

Tekniske egenskaper:

- Stort kammervolum, gir større gjennomstrømning
- Konisk ventiltetting gir mindre følsom innregulering = enklere å innregulere. Mindre følsom for smuss, korrosjon osv.
- Flow-meter med volumintervall på 0,5 - 4 l/min
- Se-glassene kan byttes med anlegget trykksatt
- Støydempende festebraketter
- Fordeleren er merket med navn og artikkelnummer
- Hver enkelt fordeler har en unik strekkode som dokumenterer hvert enkelt produksjonstrinn
- Kvs-verdi tur- og returventilventil: 1,2m³/h
- Senteravstand mellom kursene: 50mm
- maks. prøvetrykk: 10bar (maks 30°C)

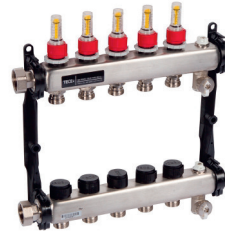

Art.nr.	Dimensjon	Forp. 1
8375542	2 x 3/4" eurokonus	1
8375543	3 x 3/4" eurokonus	1
8375544	4 x 3/4" eurokonus	1
8375545	5 x 3/4" eurokonus	1
8375546	6 x 3/4" eurokonus	1
8375547	7 x 3/4" eurokonus	1
8375548	8 x 3/4" eurokonus	1
8375549	9 x 3/4" eurokonus	1
8375551	10 x 3/4" eurokonus	1
8375552	11 x 3/4" eurokonus	1
8375553	12 x 3/4" eurokonus	1

TECEfloor Utvidelse for gulvvarmefordeler i rustfritt stål

Forlengelsessett for gulvvarmefordeler i rustfritt stål. Inkludert 1" overgangsniappel for tilkobling til TECEfloor gulvvarmefordeler.

Art.nr.	Dimensjon	Forp. 1
8375176	2 x 3/4" eurokonus	1
8375177	3 x 3/4" eurokonus	1



TECEfloor bypass for gulvvarmefordeler - rustfritt stål

Bypass for TECEfloor fordeler i rustfritt stål, for montering på høyre eller venstre side av fordeleren, for å unngå strømningsstøy.

Innstillingsområde:

- 100-500mbar

Art.nr.	Dimensjon	Forp. 1
77390012	1"	1



TECEfloor Basismodul til gulvvarmefordeler i kunststoff

TECEfloor Basismodul, modulært utvidbar med 2-veis eller 3-veis tilkoblingsmoduler

Består av:

- Basiskropp med unionsmutter 1" flattetning
- Tur- og returtermometer
- To dreibare fylle-/tømmeenheter
- To lufteventiler for manuell lufting
- Endestykker
- Støydempende festebraketter



Tekniske egenskaper:

- Senteravtand mellom kursene: 50mm
- Driftsforhold: maks. 60°C ved 6bar eller 90°C ved 3bar

Art.nr.	Dimensjon	Forp. 1
8375072	1" innv	1

TECEfloor Gulvvarmefordeler modul med flowmeter

TECEfloor gulvvarmefordeler modul i kunststoff. Anslutninger 1" med svivelmutter. 3/4" eurokonus tilkobling av gulvvarmekursene, turventiler med flowmeter med volumintervall på 1 - 3,5 l/min, Gjengeanslutning for aktuator M30 x 1,5.

Brukes sammen med TECE basismodul med NRF nr. 8375072. Maks 12 kurser

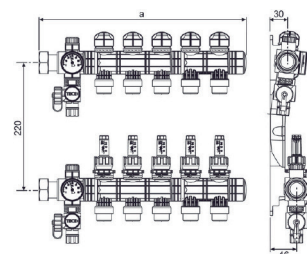

Art.nr.	Dimensjon	Forp. 1
8375073	2 x 3/4" eurokonus	1
8375074	3 x 3/4" eurokonus	1

TECEfloor Gulvvarmefordeler modul uten flowmeter

TECEfloor gulvvarmefordeler modul i kunststoff. Anslutninger G 1/2 med svivelmutter. 3/4" eurokonus tilkobling av gulvvarmekursene. Gjengeanslutning for aktuator M30 x 1,5.

Brukes sammen med TECE basismodul med NRF nr. 8375072. Maks 12 kurser



Art.nr.	Dimensjon	Forp. 1
8375142	2 x 3/4" eurokonus	1
8375143	2 x 3/4" eurokonus	1

TECEfloor bypass for gulvvarmefordeler - kunststoff

Bypass for TECEfloor fordeler i kunststoff, for montering på høyre eller venstre side av fordeleren, for å unngå strømningsstøy.

Innstillingsområde:

- 100-500mbar



Art.nr.	Dimensjon	Forp. 1
8375054	1" utv	1

TECEfloor gulvvarme

Fordelerskap

TECEfloor Skap for innfelling

Inkl. Dør og ramme
Dybde = 110-150mm
Fargekode RAL 9016

NB! - Synlig rammehøyde = 546 mm

Dimensjonene på skapene er oppgitt i mm (BxH).

Maks antal gulvvarmekurer per skap:

- 8375041 - 4 kurser
- 8375067 - 6 kurser
- 8375042 - 8 kurser
- 8375043 - 10 kurser
- 8375068 - 12 kurser
- 8375044 - 14 kurser



Art.nr.	Dimensjon	Forp. 1
8375041	435 x 705-775mm	1
8375067	574 x 705-775mm	1
8375042	724 x 705-755mm	1
8375043	874 x 705-755mm	1
8375068	1024 x 705-775mm	1
8375044	1174 x 705-775mm	1

TECEfloor gulvvarme

TECEfloor design glassdør for gulvvarmeskap

Design glassdør for innfelt fordelerskap.
For ettermontering eller utskifting av metalldør og ramme på TECEfloor-fordelerskap.
Glassfront laget av 6 mm herdet sikkerhetsglass, lystett belagt med dobbel keramisk silketrykk, polerte kanter, på baksiden på tre sider med tetningsleppe for å kompensere for små ujevnheter i veggen. Bredden og høyden på glassfronten overlapper ca. 15mm over skapens bredde, tapetsnitt eller malte kanter dekkes dermed ved ettermontering.
Settet består av en glassdør og dybdejusterbare innebygde braketter med sving- og magnetfeste.

Dimensjonene er oppgitt i mm (BxH).

Art.nr.	Dimensjon	Forp. 1
8375171	489x566mm	1
8375172	628x566mm	1
8375173	778x566mm	1
8375174	928x566mm	1
8375175	1078x566mm	1



TECEfloor Gulvvarmeskap, tett

TECEfloor vanntett gulvvarmeskap for montering innfelt i vegg eller for utenpåliggende montasje.

Skapene er spesiell

Spesialdesignete gulvvarmeskap for bruk med TECEfloor Vinkelkuleventil (95mm) eller TECEfloor kompaktshunt (118mm).

Fargekode RAL 9003

Dimensjonene på skapene er oppgitt i mm (BxHxD).

Maks antall kurser 95mm skap:

- 550 mm - 5 kurser
- 800 mm - 10 kurser
- 950 mm - 12 kurser

Maks antall kurser 118mm skap:

- 550 mm - 4 kurser
- 800 mm - 9 kurser
- 950 mm - 12 kurser

Ramme og dør må bestilles separat

Art.nr.	Dimensjon	Forp. 1
8375292	550x740x95mm	1
8375293	800x740x95mm	1
8375294	950x740x95mm	1
8375298	550x740x118mm	1
8375299	800x740x118mm	1
8375301	950x740x118mm	1



TECEfloor ramme og dør til tett gulvvarmeskap

Rammen er justerbar i dybden 5-30 mm.

Brukes til å skjule eventuelle spalter mellom skap og veggkledning.

Fargekode: RAL 9003

Art.nr.	Dimensjon	Forp. 1
8375295	550x740mm	1
8375296	800x740mm	1
8375297	950x740mm	1



TECE Beskyttelsespose til fordelerskap

For å beskytte skap under bygging.

Skapbeskyttelse Mini for skapbredde < 580 mm

Skapbeskyttelse Stor for skapbredde > 580 mm.

Art.nr.	Dimensjon	Forp. 1
511044	580 mm	1
511045	950 mm	1



Fordelerskap

TECEfloor Utenpåliggende skap

Kompakt og stabilt utenpåliggende fordelerskap laget av 1mm tykt, galvanisert stålplate i henhold til EN 10327/10143 med C-skinne for feste av gulvvarmefordeler.
Lakkert med høyverdig epoksy-polyester pulverlakk.

Fargekode RAL 9016

Dimensjonene på skapene er oppgitt i mm (BxHxD).

Maks antall kurser:

- 8375046 - 8 kurser
- 8375265 - 10 kurser
- 8375047 - 12 kurser



Art.nr.	Dimensjon	Forp. 1
8375046	730x618x125mm	1
8375265	880x618x125mm	1
8375047	1030x618x125mm	1

TECE Kombiskap

TECE Kombiskap for tappevann og gulvvarme.
For montering innfelt i vegg eller for utenpåliggende montasje.
rodet i galvanisert stål og lakkert i hvit farge.

Fargekode RAL 9003

Dimensjonene på skapene er oppgitt i mm (BxHxD).

Maks antall gulvvarmekurser:

- 8375271: 4 kurser
- 8375291: 7 kurser
- 8375273: 9 kurser
- 11370396: 10 kurser
- 11370398: 12 kurser



Dør og ramme må bestilles separat.

Art.nr.	Dimensjon	Forp. 1
8375271	550x1150x118mm	1
8375291	700x1150x118mm	1
8375273	800x1150x118mm	1
11370396	900x1150x118mm	1
11370398	1000x1150x118mm	1
837528	1000x1150x200mm	1

TECE Dør og ramme til kombiskap

Dør og ramme til TECE kombiskap
Fargekode RAL 9003

Art.nr.	Dimensjon	Forp. 1
8375274	550x1150x118mm	1
8375275	700x1150x118mm	1
8375276	800x1150x118mm	1
11370397	900x1150mm	1
11370399	1000x1150x118mm	1
837529	1000x1150x200mm	1



TECE Skapgjennomføring

Skapgjennomføring for 16-20mm rør

Art.nr.	Dimensjon	Forp. 1
8375027	16-20mm	1



TECE Skapgjennomføring

Skapgjennomføring for 20-25mm rør

Art.nr.	Dimensjon	Forp. 1
5114817	20-25mm	1



Dreneringsavslutning vinkel for 25 mm varerør

Benyttes i forbindelse med avslutning av dreneringsrør fra fordelerskap

Art.nr.	Forp. 1
5116107	1



Dreneringsavslutning vinkel for 25 mm varerør

Benyttes i forbindelse med avslutning av dreneringsrør fra fordelerskap

Art.nr.	Forp. 1
5116243	1



Tetningsmembran for veggboкс

Benyttes i forbindelse med avslutning av dreneringsrør fra fordelerskap.
Passer til NRF 5116243

Art.nr.	Forp. 1
5116241	1

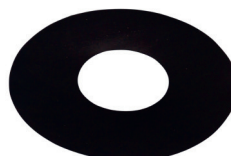

TECEfloor gulvvarme

Kuplinger og Ventiler

TECEfloor 3/4 Eurokonus

Eurokonus tilkobling for PE-RT og ALU/PE-RT rør.

Art.nr.	Dimensjon	Forp. 1
8375406	12 x 1.1 mm - 3/4"	1
8375409	12 x 2.0 mm - 3/4"	1
8375411	15 x 2.5 mm - 3/4"	1
8375407	16 x 2.0 mm - 3/4"	1
8375374	16 x 2.0 mm - 3/4 Alu	1
8375408	17 x 2.0 mm - 3/4"	1
8375412	20 x 2.0 mm - 3/4"	1



TECEfloor kuleventil

TECEfloor kuleventil med flat pakning til gulvvarmefordeler.
Byggelengde: 70mm

Art.nr.	Dimensjon	Forp. 1
8375236	1 x 3/4 innv./utv.	1
8375075	1" x 1" innv./utv.	1



TECEfloor kuleventil med termometer

Kuleventil med flatpakning.
Kropp i messing, forniklet.
Håndtak og integrert termometer 0-120°C.
Nøyaktighetsklasse 2 i henhold til EN 13190.
Leveres med røde og blå klips for merking av tur- og retur.

Art.nr.	Dimensjon	Forp. 1
8375078	1 innv./utv.	1



TECEfloor Vinkelkuleventil

Vinkelkuleventil med flatpakning.

Bygelengde:

- 125mm - 3/4"
- 145mm - 1"

Art.nr.	Dimensjon	Forp. 1
8375076	3/4 x 1 innv./utv.	1
8375017	1"x1" innv./utv.	1



TECEfloor Ventilsett for energimåler

Installasjonssett for energimåler i henhold til DIN 1434-2
For energimåler med en lengde på 110mm eller 130mm og tilkobling
med 3/4" eller 1" utvendig gjenge.
Inklusiv flatpakning
Kuleventil på tur- og retursiden med føler tilkobling M10x1

Art.nr.	Dimensjon	Forp. 1
8375554	3/4 x 1 innv./utv.	1



TECEfloor soneventil

Sonereguleringsventil for avstengning av returside på gulvvarmefordeleren.
 For sentral styring av komplett fordeler.
 Tilpasset TECEfloor aktuator M30 x 1,5 mm.
 Byggelengde 70 mm
 Kvs: 4,6 m³/h



Art.nr.	Dimensjon	Forp. 1
8375179	1" innv./utv.	1

TECEfloor Reguleringsventil, statisk

Reguleringsventil 1" for innregulering av vannmengden inn i TECEfloor gulvvarmefordeler, med avstengningsfunksjon for enkelt vedlikehold.
 Tur-ventil
 Kvs-verdi: 5,0 m³/h
 Byggelengden: 70mm



Art.nr.	Dimensjon	Forp. 1
8375178	1" innv./utv.	1

TECEfloor Reguleringsventil, statisk

Statisk reguleringsventil med målnipler

Teknisk data:

- Temperaturområde: 5 - 110°C
- Maksimalt driftstrykk : 25 bar (2500 kPa)

Material:

- Ratt: ABS
- Ventil: DZR (EN 12165-CW602N)



Art.nr.	Dimensjon	Forp. 1
8375672	1/2" innv.	1
8375673	3/4" innv.	1
8375674	1" innv.	1
8375675	1 1/4" innv.	1
8375676	1 1/2" innv.	1
8375677	2" innv.	1

TECEfloor Målenipler

Til statisk reguleringsventil.

Art.nr.	Dimensjon	Forp. 1
8375685	3 mm / M10	1



Kuplinger og Ventiler

TECEfloor Reguleringsventil, dynamisk

Dynamisk innreguleringsventil, med integrert stabilisering av strømningshastigheten.

Teknisk data:

- Maks. Temperatur: 120°C
- Maksimalt driftstrykk : 25 bar (2500 kPa)



Art.nr.	Dimensjon	Forp. 1
8375678	1/2" innv.	1
8375679	3/4" innv.	1
8375681	1" innv.	1
8375682	1 1/4" innv.	1
8375683	1 1/2" innv.	1
8375684	2" innv.	1

TECEfloor differansetrykkmåler

Måler differansetrykk og strømningshastighet. Batteridrevet (2 x AA). Utstyrt med to måleuttak, M10x1 mm. Måleområde for differansetrykk: -10 - 20 bar. Væsketemperatur: -5 - 90 °C.



Art.nr.	Dimensjon	Forp. 1
8375686	M10x1 mm.	1

TECEfloor skjøteunion med skyvekupling

Brukes for å skjøte gulvvarmerør. Brukes sammen med TECEflex utvidertang og presstang.

Art.nr.	Dimensjon	Forp. 1
8375069	16x2,0mm	1
8375224	20x2,0mm	1
8375225	25x2.3mm	1
8375226	32x2.9mm	1



TECEfloor Y-split med eurokonus

Y-split med eurokonus for å koble til 2 sløyfer av samme størrelse og samme effektbehov til en avstikk av en fordeler.

Art.nr.	Dimensjon	Forp. 1
8375124	3/4" utv/innv	1



TECEfloor Tippunion

For TECEfloor Rør-i-rør varmerør
Kun for PEX-rør

Art.nr.	Dimensjon	Forp. 1
8375420	3/4 x 25 - 2.3 mm	1
8375421	1 x 25 - 2.3 mm	1
8375422	1 x 32 - 2.9 mm	1



TECEfloor Tippunion

For TECEfloor Rør-i-rør varmerør
Kun for PEX-rør

Art.nr.	Dimensjon	Forp. 1
8375424	1 1/4 x 50 - 4.6 mm	1
8375423	1 1/4 x 40 - 3.7 mm	1



TECEfloor Kropp for skjøteunion, eurokonus

Brukes for å skjøte gulvvarmerør.

Art.nr.	Dimensjon	Forp. 1
8375415	3/4" utv/utv	1



TECEfloor Overgangsmuffe

Art.nr.	Dimensjon	Forp. 1
8375425	1/2" innv. x 3/4" eurok	1
8375426	3/4" innv. x 3/4" euro	1



TECEfloor Overgangsansats

Art.nr.	Dimensjon	Forp. 1
8375417	1/2 utv. x 3/4 eurok	1
8375418	3/4 utv. x 3/4 euro	1



Kuplinger og Ventiler

TECEfloor Albue

Art.nr.	Dimensjon	Forp. 1
8375416	3/4 eurokonus	1
8375427	1/2 utv. x 3/4 eurok	1
8375428	3/4 utv. x 3/4 euro	1



UNIVARM Tippunion med skyvekupling

Brukes sammen med TECEflex utvidertang og presstang.

Art.nr.	Dimensjon	Forp. 1
8375033	3/4 - 25x2.3 mm	1
8375034	3/4 - 32x2.9mm	1
8375035	1 - 32x2.9mm	1



UNIVARM T-rør med skyvekupling

Brukes sammen med TECEflex utvidertang og presstang.

Art.nr.	Dimensjon	Forp. 1
8375038	25 x 3/4 x 25mm	1
8375039	32 x 3/4 x 32mm	1



TECEfloor Filter for gulvvarmeanlegg

Justerbart magnetisk smussfilter. Smuss skilles fra vannet ved sentrifugalkraft, en magnet og et metallfilter filter videre partikler ut av vannet.

Art.nr.	Dimensjon	Forp. 1
8375687	3/4" innv.	1
8375688	1" innv.	1



TECEfloor Mikrobobleutskiller

Luftutskiller for automatisk utlufting av mikrobobler i varmeanlegg.

Art.nr.	Forp. 1
8375442	1
8375443	1



TECEfloor Masterenhet 230V trådløs

Trådløs Master for å styre gulvvarmeanlegget. Masterenhet med 6 utganger for aktuatorer, kan utvides med slave til 10 eller 12 utganger. Det kan kobles opptil 12 romtermostater til enheten.

Teknisk data:

- Spenning: 230V
- Radiofrekvens: 868 MHz



Art.nr.	Dimensjon	Forp. 1
8375523	230 V	1

TECEfloor Slave trådløs

Brukes i installasjoner med mer enn 6 varmesoner. Utvider masteren med 4 eller 6 kanaler. Brukes sammen med TECEfloor Masterenhet



Art.nr.	Dimensjon	Forp. 1
8375525	4 kanaler	1
8375524	6 kanaler	1

TECEfloor Styringssentral WiFi trådløs

WiFi kommunikasjon (2,4 Ghz) for Smarttelefon (IOS, Android), berørings-skjerm. Via app kan alle trådløse enheter i systemet betjenes og avleses.

USB lader følger ikke med.



Art.nr.	Dimensjon	Forp. 1
8375518	150x110x20,5mm	1

TECEfloor romtermostat digital trådløs glassfront hvit

Kan tilkobles TECEfloor gulvføler 8375481



Art.nr.	Dimensjon	Forp. 1
8375529	83x83x17mm	1

TECEfloor romtermostat digital trådløs glassfront sort

Kan tilkobles TECEfloor gulvføler 8375481



Art.nr.	Dimensjon	Forp. 1
8375089	83x83x17mm	1

Trådløst Styringssystem

TECEfloor romtermostat digital trådløs

Kan tilkobles TECEfloor gulvføler 8375481

Art.nr.	Forp. 1
8375516	1



TECEfloor romtermostat. trådløs

Kan tilkobles TECEfloor gulvføler 8375481

Art.nr.	Forp. 1
8375515	1



TECEfloor Termostathode for radiator trådløs

Termostathode for vannbårne radiatoranlegg med tilkobling M28x1,5 og M30x1,5.

Driftsspenning: 2stk AA LR06 alkaliske batterier
Frekvens: 868 MHz.

Art.nr.	Forp. 1
8375526	1



TECEfloor veggmottager trådløs

Kan tilkobles 230 V aktuator og én romtermostat for regulering av én gulvvarmesløyfe.
Maks. strømstyrke: 10A

Art.nr.	Forp. 1
8375519	1



TECEfloor veggmottaker for innfelling

Kan tilkobles 230 V aktuator og én romtermostat for regulering av én gulvvarmesløyfe.

Maks. strømstyrke: 16A

Mulighet til å koble på en gulvføler direkte på enheten for å legge inn en begrensning på gulvtemperatur.

Art.nr.	Forp. 1
8375521	1



TECEfloor stikkontakt trådløs

Gir mulighet til å styre for eksempel elektriske radiatorer med TECEfloor romtermostat analog eller digital.
Maks. strømstyrke: 16A

Art.nr.	Forp. 1
8375522	1



TECEfloor Repeater

Repeater for å øke signalstyrken i et trådløst system med Sentralenhet WiFi, romtermostat, termostathode eller veggmottaker.

Art.nr.	Forp. 1
8375527	1



TECEfloor Gulvføler

Gulvføler til det trådløse styringssystem.
Kan kobles til romtermostatene eller veggmottakerne.
Kabellengde: 3m
Elelektrisk motstand: 10kOhm

Art.nr.	Forp. 1
8375481	1



Trådbundet Styringssystem

TECEfloor koblingsboks 24V/230V

Koblingsenhet for kabling av TECEfloor romtermostater med TECEfloor aktuatorer.

Bestilles separat:

- TECEfloor systemtrafo



Art.nr.	Dimensjon	Forp. 1
8375657	6 kanaler	1
8375658	10 kanaler	1

TECEfloor Romtermostat LCD glassfront, standard

Med frontplate i ekte glass.
Driftsspenning: 24V
Driftsmodus: dag/natt/automatisk
for maks. 5 aktuatorer

OBS! Dekker ikke std. veggboкс, bruk evt. apparatveggboкс eller NRF 8375668 dekkramme.



Art.nr.	Dimensjon	Forp. 1
8375654	92 x 92 x 31 mm	1

TECEfloor Romtermostat LCD glassfront, control

Med frontplate i ekte glass.
Driftsspenning: 24V
Driftsmodus: dag/natt/automatisk
for maks. 5 aktuatorer

Kan tilkobles 8375656, gulvføler

OBS! Dekker ikke std. veggboкс, bruk evt. apparatveggboкс eller NRF 8375668 dekkramme.



Art.nr.	Dimensjon	Forp. 1
8375655	92 x 92 x 31 mm	1

TECEfloor Romtermostat LCD, standard

Driftsspenning: 24V
Driftsmodus: dag/natt/automatisk
for maks. 5 aktuatorer

OBS! Dekker ikke std. veggboкс, bruk evt. apparatveggboкс eller NRF 8375668 dekkramme.



Art.nr.	Dimensjon	Forp. 1
8375652	86 x 86 x 31 mm	1

TECEfloor Romtermostat LCD, control

Driftsspenning: 24V
 Driftsmodus: dag/natt/automatisk
 for maks. 5 aktuatorer

Kan tilkobles 8375656, gulvføler

OBS! Dekker ikke std. veggboks, bruk evt. apparatveggboks eller NRF 8375668 dekkramme.



Art.nr.	Dimensjon	Forp. 1
8375653	86 x 86 x 31 mm	1

TECEfloor romtermostat analog

Driftsspenning: 24V

OBS! Dekker ikke std. veggboks, bruk evt. apparatveggboks eller NRF 8375668 dekkramme.



Art.nr.	Dimensjon	Forp. 1
8375651	86 x 86 x 29 mm	1

TECEfloor Romtermostat for offentlig område

Romtemperaturen kan kun justeres med hjulet bak dekselet.

Driftsspenning: 24V
 for maks. 5 aktuatorer

OBS! Dekker ikke std. veggboks, bruk evt. apparatveggboks eller NRF 8375668 dekkramme.



Art.nr.	Dimensjon	Forp. 1
8375667	86 x 86 x 29 mm	1

TECEfloor Dekkramme for romtermostater

Dekkramme for TECEfloor romtermostater. For å dekke veggbokser som er større enn romtermostatene eller som ikke er skikkelig pusset. Passer for alle kablede TECEfloor-romtermostater.

Art.nr.	Dimensjon	Forp. 1
8375668	94 x 94 mm	13

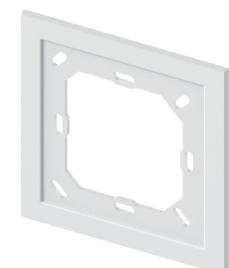

TECEfloor Systemtrafo 230V/24V

Sikkerhetstransformator i henhold til EN 61558 for TECEfloor koblingsboks
 Primær: 230 V 50/60 Hz
 Sekundær: 24 V, 30 VA

Art.nr.	Dimensjon	Forp. 1
8375659	230/24V	1



TECEfloor gulvvarme

Trådbundet Styringssystem

TECEfloor Systemtrafo 230V/24V

Sikkerhetstransformator i henhold til EN 61558 for
TECEfloor koblingsboks
Primær: 230 V 50/60 Hz
Sekundær: 24 V, 60 VA
anbefales ved flere enn 7 aktuatorer



Art.nr.	Dimensjon	Forp. 1
8375497	24 V / 60 VA	1

TECEfloor Gulvføler

Gulvføler til det trådbundet styringssystem.
Kan kobles til romtermostatene "control".
Kabellengde: 3m
Elektrisk motstand: 22kOhm



Art.nr.	Dimensjon	Forp. 1
8375656	3m, 2 x 0,75 mm ²	1

TECEfloor Aktuator

For montering på returventilene på TECEfloor gulvvarmefordeler.
 Beskyttelsesklasse IP 54, kan monteres i enhver 360° posisjon.
 Robust koblingsbeslag med M30x1,5mm gjenge laget i forniklet
 messing,
 Slaglengde tilpasset TECEfloor gulvvarmefordelere
 Fjærkraft 80 N,
 Driftsspenning 24V/230V
 Normalt lukket (NC)
 Med First-Open-Function



Art.nr.	Dimensjon	Forp. 1
8375942	230V, NC	1
8375943	24V, NC	1

TECEfloor Aktuator 24V, 0-10V proporsjonal

For montering på returventilene på TECEfloor gulvvarmefordeler.
 Beskyttelsesklasse IP 54, kan monteres i enhver 360° posisjon.
 For direkte tilkobling til for eksempel SD-anlegg, styrespenning 0-10 V
 Slaglengde tilpasset TECEfloor gulvvarmefordelere
 Driftsspenning 24V
 Normalt lukket (NC)



Art.nr.	Dimensjon	Forp. 1
8375007	24V, 0-10V, NC	1

Shuntgrupper

TECEfloor Minishunt

Er designet for å forsyne én eller to varmekurser til vannbåren gulvvarme.
Kan kobles direkte på eksisterende radiatorkurser og brukes i både ett- og to- rørs varmesystemer.
Har sikkerhetstermostat som begrenser temperaturen (max 55°C) til varmekursen(e).
Termostat med fjernføler 10-28 grader C.
Dekker ca. 40m²



Art.nr.	Dimensjon	Forp. 1
8375671	3/4" utv.	1

TECEfloor kompaktshunt, 10 kW

Pumpe ES 15-60/130
Dekker ca. 200m² gulvvarme ved 40W/m²
Konstanttrykk 300 og 400mbar
Proporsjonall og trinnløst regulerbar

Art.nr.	Dimensjon	Forp. 1
8375125	1" innv/utv	1

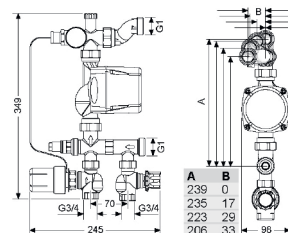

TECEfloor sikkerhetstermostat for kompaktshunt

Sikkerhetstemperaturbegrenser 20-60 °C
Elektromekanisk kontakttermostat for utkobling av sirkulasjonspumper eller for lukking av soneventiler.
Driftsspenning: 230V

Art.nr.	Forp. 1
8375126	1



TECEfloor Shuntgruppe 20 kW

Tilkobling primærside 1"
Leveres med EPP isoleringshus, mål 250x380x170 mm
Pumpe, Wilo Yonus Para RS 25/6
3-veismotor som tilbehør
3-veisventil med integrert Bypass, kvs=6

Art.nr.	Dimensjon	Forp. 1
8375115	1" innv.	1



TECEfloor Shuntgruppe 30 kW

Tilkobling primærside 1 1/4"
Leveres med EPP isoleringshus, mål 250x380x170mm
Pumpe, Wilo Yonus Para RS 25/7,5
3-veismotor som tilbehør
3-veisventil med integrert Bypass, kvs=6

Art.nr.	Dimensjon	Forp. 1
8375116	1 1/4" innv.	1



TECEfloor 3-veis motor, konstant temperatur

For regulering av fremføringstemperatur med integrert gjennomstrømning- og temperaturgiver.
 For konstant fremføringstemperatur
 Driftsspenning: 230V



Art.nr.	Forp. 1
8375118	1

TECEfloor 3-veis motor, utekompensering

For regulering av fremføringstemperatur med integrert gjennomstrømning- og temperaturgiver
 Utekompensering via medfølgende utomhusgiver
 Touch display
 Frostvakt, automatisk vinter/sommerposisjon og beskyttelse for pumpe ved driftstopp
 Driftsspenning: 230V



Art.nr.	Forp. 1
8375119	1

RTL Returtermostater

TECEfloor Design RTL betjeningspanel hvit

TECEfloor design RTL-boks, utvendig del
Styreenhet for desentralisert individuell romtemperaturregulering
inkludert returtemperaturbegrensning for gulv- og veggvarmeanlegg i
kombinasjon med radiatorinstallasjoner.
Frontplatens mål: 104 x 124 x 7 mm

Består av:

- Design frontplate i glass med elegant termostathode i eloksert aluminium
- Installasjonsramme og dybderegulerbar montasjeplate.



NB! Innvendig armaturhus må bestilles separat.

Art.nr.	Dimensjon	Forp. 1
8375023	104 x 124 x 7 mm	1

TECEfloor Design RTL betjeningspanel sort

TECEfloor design RTL-boks, utvendig del
Styreenhet for desentralisert individuell romtemperaturregulering
inkludert returtemperaturbegrensning for gulv- og veggvarmeanlegg i
kombinasjon med radiatorinstallasjoner.
Frontplatens mål: 104 x 124 x 7 mm

Består av:

- Design frontplate i glass med elegant termostathode i eloksert aluminium
- Installasjonsramme og dybderegulerbar montasjeplate.



NB! Innvendig armaturhus må bestilles separat.

Art.nr.	Dimensjon	Forp. 1
8375024	104 x 124 x 7 mm	1

TECEfloor Design RTL returtermostat, innvendig del

TECEfloor design RTL-boks, innvendig del
- For regulering av en enkeltsløyfe med gulvvarmerør i forbindelse med f.eks. et radiatoranlegg.
- For sløyfelongde inntil 90m = ca. 16m² ved c/c200mm.
- Innbygningsdybde 6590mm
- NB! Gulvvarmerøret må legges i «sneglehusmønster».

Består av:

- Armaturhus med mengdereguleringsventil,
- justerbar returtemperaturbegrenser og termostatventil.
- Anslutning 3/4" Eurokonus



NB! Utvendig, synlig design betjeningsenhet må bestilles separat.

Art.nr.	Dimensjon	Forp. 1
8375022	3/4" innv. Eurokonus	1

TECEfloor Termostathodeforlengelse for RTL-boks

Termostathodeforlengelse hvis den maksimale installasjonsdybden til TECEfloor RTL-boksen er overskredet.
Lengde: 20mm



Art.nr.	Dimensjon	Forp. 1
8375092	L = 20 mm	1

Verktøy og Tilbehør

TECE Rørkutter for PEX- og varerør

For PEX-rør 10 - 22mm
Varerør 25mm

Art.nr.	Dimensjon	Forp. 1	
5116233	10-22 mm	1	**



TECE Rørkutter for Alu-PEX rør

For Alu-PEX rør 16-25mm

Art.nr.	Dimensjon	Forp. 1	
5116555	16-25 mm	1	**



TECEfloor Haspel for gulvvarmerør på trommel

For enkelt utrulling av TECEfloor gulvvarmerør på trommel.
Demonterbar

Art.nr.	Dimensjon	Forp. 1	
8375123	800x800 mm	1	



TECEfloor Utlegger for gulvvarmerør

For enkelt utrulling av TECEfloor gulvvarmerør som leveres som kveil.
Forhindrer vridning ved utrulling av røret.
For liggende kveil

Art.nr.	Dimensjon	Forp. 1	
8375169	1440x1440 mm	1	



TECEflex Presstang 16-32 mm

Manuelt TECEflex presseverktøy Type: HPW-L
For å presse på TECEflex trykkhylser.

Består av:

- TECEflex Pressverktøy, manuell
- TECEflex Pressbakker 16-32mm
- Stabil verktøykoffert

Art.nr.	Dimensjon	Forp. 1	
6116686	16-32 mm	1	**



TECEflex Utvidertang 16-32 mm

Manuelt TECEflex utvidertang Type: RAZ-V
 For å utvidere TECEflex PE-X og komposittrør dim. 16-32.

Består av:

- TECEflex Utvidertang, manuell
- TECEflex Utviderhoder 16-32mm
- Stabil verktøykoffert



Art.nr.	Dimensjon	Forp. 1	
6116685	16-32 mm	1	**

Reservedeler

TECEfloor kompaktshunt, 10 kW

Pos	Art.nr.	Beskrivelse
1	77990036	TECEfloor Termostathode med fjernsensor
2	77990037	TECEfloor reservedelspumpe ES 15-60 / 130mm til
3	77990038	TECEfloor Termometer fil kompaktshunt/fordeler

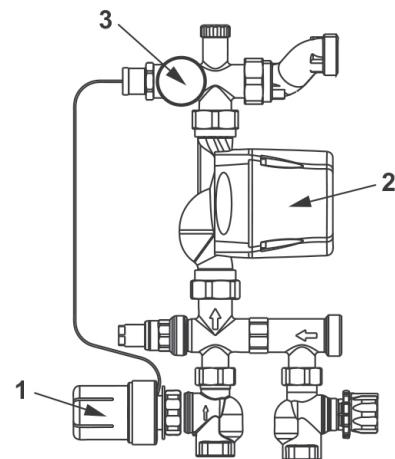

TECEfloor Gulvvarmefordeler - rustfritt stål

Pos	Art.nr.	Beskrivelse
1	77990062	TECEfloor Ventilkappe for returventil
2	77990052	TECEfloor Returventil til rustfri fordeler
3	77990072	TECEfloor Ansatsnippel retur, 3/4" eurokonus
4	77990061	TECEfloor Lufteventil 1/2" med O-ring
5	77990060	TECEfloor Påfyllingskran 1/2" med O-ring
6	8375134	TECEfloor Turventil med flowmeter 0,5-4 l
7	77990070	TECEfloor Se-glass til flowmeter 0,5-4 l
8	77990071	TECEfloor Ansatsnippel tur, 3/4" eurokonus
9	77990001	TECEfloor Festebraketter

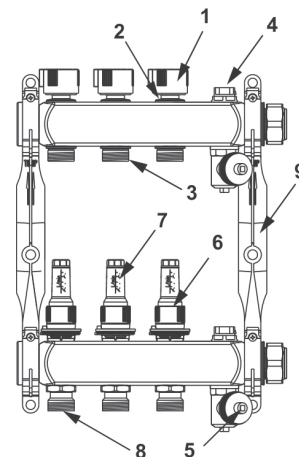

TECEfloor Basismodul til gulvvarmefordeler i kunststoff

Pos	Art.nr.	Beskrivelse
1	77990001	TECEfloor Festebraketter
2	77990038	TECEfloor Termometer fil kompaktshunt/fordeler

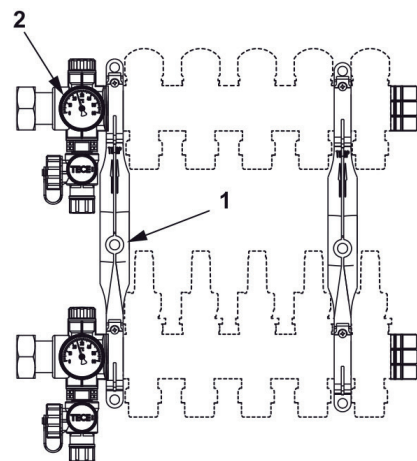

TECEfloor Gulvvarmefordeler modul med flowmeter

Pos	Art.nr.	Beskrivelse
1	77990062	TECEfloor Ventilkappe for returventil
2	77990017	TECEfloor returventil for kunststoffordeler
3	77990016	TECEfloor turventil m/flowmeter for kunststoffordel

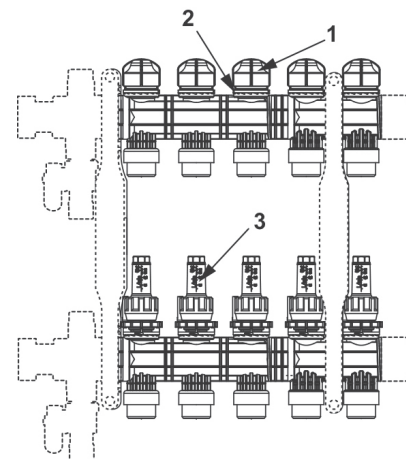



Rørsystem

TECEfloor GATEVARME

	Side
TECEfloor gatevarme	
Rør og Festematerialer	140
Fordelere og Tilbehør	141

Rør og Festematerialer

TECEfloor Snøsmeltrør

Snøsmeltrør i dimensjon 25 x 2,3mm med kveillengde 200m, 400m eller 550m.

Orange farge.

Ettlags rør, ikke diffusjonstett

Maksimal driftstemperatur 50 °C v/6 bar.

Material:

- PE-RT

Materialforbruk:

- ca. 4,4m/m² ved c/c250mm
- Sløyfelengde opp til 200m.
- Maks areal 50m²



Art.nr.	Dimensjon	Lengde
8375571	25x2,3 mm	200 m
8375572	25x2,3 mm	400 m
8375573	25x2,3 mm	550 m

TECEfloor Festeskinne 25mm

Festeskinner for 25mm gatevarmerør.
Minste mulige avstand mellom rørene er 50mm.

Produktegenskaper:

- Lengde: 4000mm
- Bredde: 50mm
- Høyde: 35mm
- Rørstørrelse: 25mm
- Minste avstand mellom rørene: 50mm
- Materialforbruk: 1m festeskinne pr. m²



Art.nr.	Dimensjon	Lengde
8375141	25 mm	4 m

TECEfloor Festekrampe for Festeskinne

Brukes sammen med festeskinne for 25mm rør.
Lengde: 40 mm.

Materialforbruk:

- 4stk/m



Art.nr.	Lengde
8375146	40 mm

TECEfloor Basismodul til snøsmeltfordeler

TECEfloor Basismodul, modulært utvidbar.
For opptil 20 varmekurser

Består av:

- Basiskropp med unionsmutter 1 1/2" flattetning
- Tur- og returtermometer
- To fylle-/tømmeenheter
- Endestykker
- Festebraketter



Tekniske egenskaper:

- Driftstrykk 3 bar, -20 °C til 60 °C
- Testtrykk 6 bar (< 30 °C, 24 timer)

Art.nr.	Forp. 1
8375321	1

TECEfloor Snøsmelt veggbrakett

Veggbrakett for TECEfloor Basismodul
Benyttes ved 10 til 20 kurser



Art.nr.	Forp. 1
8375324	1

TECEfloor Industrifordeler modul med 3/4" eurokonus

TECEfloor Snøsmeltfordeler modul i kunststoff. Anslutninger G 1 1/2" med svivelmutter. 3/4" eurokonus for tilkobling av gatevarmekursene, turventiler med flowmeter med volumintervall på 4 - 20 l/min, Gjengeanslutning for aktuator M30 x 1,5.

Brukes sammen med TECEfloor Basismodul til snøsmeltfordeler NRF nr. 8375321.
Maks 20 kurser

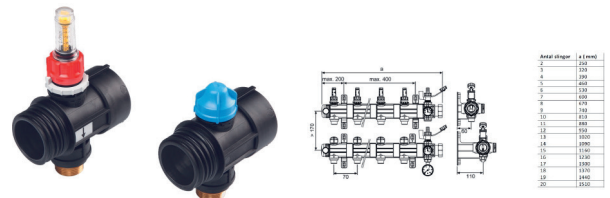

Art.nr.	Dimensjon	Forp. 1
8375323	1 1/2" innv/utv	1

TECEfloor Snøsmeltfordeler modul med 25x2,3mm kupling

TECEfloor Snøsmeltfordeler modul i kunststoff. Anslutninger G 1 1/2" med svivelmutter. 25x2,3mm kupling for tilkobling av gatevarmekursene, turventiler med flowmeter med volumintervall på 4 - 20 l/min, Gjengeanslutning for aktuator M30 x 1,5.

Brukes sammen med TECEfloor Basismodul til snøsmeltfordeler NRF nr. 8375321.
Maks 20 kurser



Art.nr.	Dimensjon	Forp. 1
8375322	1 1/2" innv/utv	1

TECEfloor gatevarme

Fordelere og Tilbehør

TECEfloor snøsmelt kuleventil

1 1/2" Kuleventiler tilpasset TECEfloor Basismodul til snøsmeltfordeler.
Bygelengde: 88mm
Leveres som sett

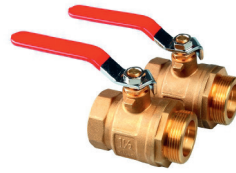

Art.nr.	Dimensjon	Forp. 1
8375326	1 1/2" innv/utv	1

TECEfloor Snøsmelt manometer

Manometer med montasjeventil
0-6bar

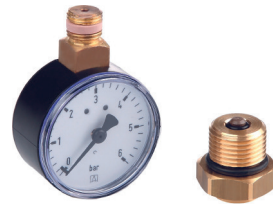

Art.nr.	Forp. 1
8375325	1



Rørsystem

TECEflex
Alu-PEX system,
VARME, KJØLING,
TRYKKLUFT

	Side
TECEflex	
TECEflex Rør	146
TECEflex rørdeler	148
Verktøy	154

TECEflex Rør

TECEflex Universalflerlagsrør - rette lengder - 3,2m

Formstabil feblags flersjiktør i henhold til EN ISO 21003, for tappevann-, varme- og trykkluftinstallasjoner.

Lengde: 3,2m
100 % diffusjonstett

Material:

- PE-Xc/Al/PE-RT



Art.nr.	Dimensjon	Lengde
6116984	25x4,0 mm	3,2 m
6116985	32 mm	3,2 m
6116986	40x4,0 mm	3,2 m
6116987	50x4,5 mm	3,2 m

TECEflex Universalflerlagsrør - rette lengder - 5m

Formstabil feblags flersjiktør i henhold til EN ISO 21003, for tappevann-, varme- og trykkluftinstallasjoner.

Lengde: 5m
100 % diffusjonstett

Material:

- PE-Xc/Al/PE-RT



Art.nr.	Dimensjon	Lengde
6116705	16x2,7 mm	5 m
6116706	20x3,4 mm	5 m
6116707	25x4,0 mm	5 m
6116708	32x4,0 mm	5 m
6116709	40x4,0 mm	5 m
6116711	50x4,5 mm	5 m
6116712	63x6,0 mm	5 m

TECEflex Universalflerlagsrør - kveil

Formstabil feblags flersjiktør i henhold til EN ISO 21003, for tappevann- og varmeinstallasjoner.

100 % diffusjonstett

Material:

- PE-Xc/Al/PE-RT



Art.nr.	Dimensjon	Lengde
6116701	16x2,7 mm	100 m
6116702	20x3,4 mm	100 m
6116704	25x4,0 mm	50 m
6116981	32x4,0 mm	25 m

TECEflex Universalflerlagsrør-i-rør

Formstabil femlags flersjiktørør i henhold til EN ISO 21003, for tappevann-, varme- og trykkluftinstallasjoner.

Med varerør
100 % diffusjonstett

Material:

- Innerrør: PE-Xc/Al/PE-RT
- Varerør: PE



Art.nr.	Dimensjon	Lengde
6116714	16x2,7/25 mm	75 m
6116715	20x3,4/28 mm	50 m
6116716	25x4,0/34 mm	25 m

TECEflex Universalflerlagsrør med isolering

Formstabil femlags flersjiktørør i henhold til EN ISO 21003 for tappevann- og varmeinstallasjoner.

med isolering
100 % diffusjonstett

Material:

- PE-Xc/Al/PE-RT
- Isolasjonstykkelse: 9mm eller 13mm
- Brannklasse isolasjon: Euroklasse E i henhold til DIN EN 13501-1



Art.nr.	Dimensjon	Lengde
6116717	16x2,7/9mm	75 m
6116718	20x3,4/9mm	75 m
6116723	16x2,7/13mm	50 m
6116726	20x3,4/13mm	50 m

TECEflex rørdeler

TECEflex presshylse for Alu-PEX-rør

TECEflex presshylse.

Skal alltid bestilles i tillegg til TECEflex pressfitting.
Hylsene brukes i forbindelse med Alu-PEX-rør.
Bruksområde: Tappevann, varme, kjøling, trykkluft



Art.nr.	Dimensjon	Forp. 1	Forp. 2
6116736	16 x 2,7 mm	1	50
6116737	20 x 3,4 mm	1	50
6116738	25 x 4,0 mm	1	50
6116739	32 x 4,0 mm	1	25
6116741	40 x 4,0 mm	1	15
6116742	50 x 4,5 mm	1	10
6116743	63 x 6,0 mm	1	5

TECEflex Union, messing MS58

TECEflex pressfitting.

Bruksområde: Varme, kjøling, trykkluft
Material: MS58 - CW612N

NB! Ikke tillatt brukt for tappevann

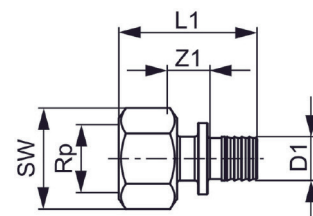
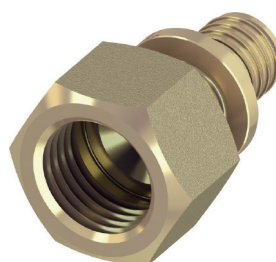

Art.nr.	Dimensjon	Forp. 1	Forp. 2
5115843	16 mm x 1/2"	1	10
5115844	20 mm x 1/2"	1	10
5115845	25 mm x 3/4"	1	10
5115846	25 mm x 1"	1	5
5115847	32 mm x 1"	1	5
5115711	40 mm x 1 1/2"	1	2

TECEflex Tippunion, messing MS58

TECEflex pressfitting.

Bruksområde: Varme, kjøling, trykkluft
Material: MS58 - CW612N

NB! Ikke tillatt brukt for tappevann

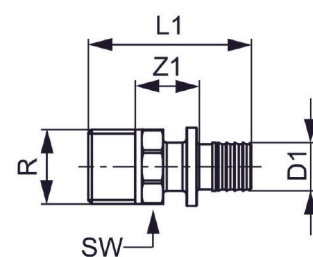

Art.nr.	Dimensjon	Forp. 1	Forp. 2
5115631	16 mm x 1/2"	1	10
5115848	16 mm x 3/4"	1	10
5115849	20 mm x 1/2"	1	10
5115712	20 mm x 3/4"	1	10
5115852	25 mm x 3/4"	1	10
5115853	25 mm x 1"	1	10
5115854	32 mm x 1"	1	5
5115855	32 mm x 1 1/4"	1	5
5115856	40 mm x 1 1/4"	1	2
5115857	50 mm x 1 1/2"	1	2
5115858	63 mm x 2"	1	5

TECEflex skjøteunion, messing MS58

TECEflex pressfitting.

Bruksområde: Varme, kjøling, trykkluft
Material: MS58 - CW612N**NB! Ikke tillatt brukt for tappevann**

Art.nr.	Dimensjon	Forp. 1	Forp. 2
5115859	16 mm	1	10
5115861	20 mm	1	10
5115862	25 mm	1	10
5115863	32 mm	1	5
5115714	40 mm	1	2
5115864	50 mm	1	2
5115865	63 mm	1	5

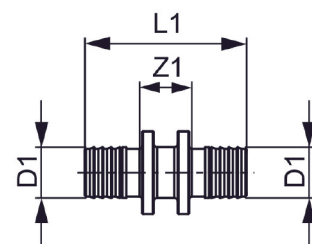
**TECEflex Overgang, messing MS58**

TECEflex pressfitting.

Bruksområde: Varme, kjøling, trykkluft
Material: MS58 - CW612N**NB! Ikke tillatt brukt for tappevann**

Art.nr.	Dimensjon	Forp. 1	Forp. 2
5115866	20 x 16 mm	1	10
5115867	25 x 16 mm	1	10
5115868	25 x 20 mm	1	10
5115869	32 x 20 mm	1	5
5115871	32 x 25 mm	1	5
5115872	40 x 32 mm	1	5
5115873	50 x 40 mm	1	2

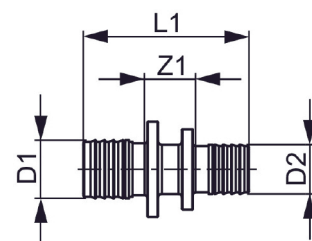

TECEflex

TECEflex Albue 90°, messing MS58

TECEflex pressfitting.

Bruksområde: Varme, kjøling, trykkluft
Material: MS58 - CW612N**NB! Ikke tillatt brukt for tappevann**

Art.nr.	Dimensjon	Forp. 1	Forp. 2
5115874	16 mm	1	10
5115875	20 mm	1	10
5115876	25 mm	1	10
5115877	32 mm	1	5
5115713	40 mm	1	2
5115878	50 mm	1	2
5115879	63 mm	1	5

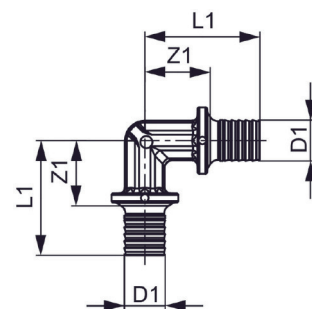

TECEflex rørdeler

TECEflex Vinkel 45°, messing MS58

TECEflex pressfitting.

Bruksområde: Varme, kjøling, trykkluft
Material: MS58 - CW612N

NB! Ikke tillatt brukt for tappevann

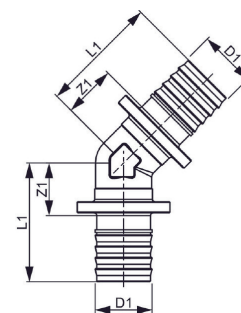

Art.nr.	Dimensjon	Forp. 1	Forp. 2
5115881	25 mm	1	10
5115882	32 mm	1	5
5115883	40 mm	1	2

TECEflex Albue med innv. gjenge, messing MS58

TECEflex pressfitting.

Bruksområde: Varme, kjøling, trykkluft
Material: MS58 - CW612N

NB! Ikke tillatt brukt for tappevann

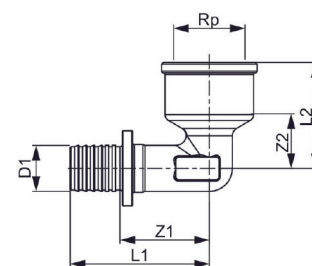

Art.nr.	Dimensjon	Forp. 1	Forp. 2
5115884	16 mm x 1/2"	1	10
5115885	20 mm x 1/2"	1	10
5115886	20 mm x 3/4"	1	10
5115887	25 mm x 3/4"	1	10
5115888	32 mm x 1"	1	5

TECEflex Albue med utv. gjenge, messing MS58

TECEflex pressfitting.

Bruksområde: Varme, kjøling, trykkluft
Material: MS58 - CW612N

NB! Ikke tillatt brukt for tappevann

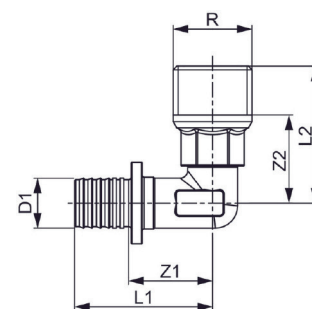

Art.nr.	Dimensjon	Forp. 1	Forp. 2
5115889	16 mm x 1/2"	1	10
5115891	20 mm x 1/2"	1	10
5115892	20 mm x 3/4"	1	10
5115893	25 mm x 3/4"	1	10
5115894	25 mm x 1"	1	10
5115895	32 mm x 1"	1	10

TECEflex T-rør med innv. gjenge, messing MS58

TECEflex pressfitting.

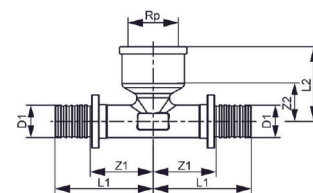
Bruksområde: Varme, kjøling, trykkluft
Material: MS58 - CW612N**NB! Ikke tillatt brukt for tappevann**

Art.nr.	Dimensjon	Forp. 1	Forp. 2
5115896	16 x 1/2" x 16	1	10
5115897	20 x 1/2" x 20	1	10
5115898	25 x 1/2" x 25	1	10
5115899	25 x 3/4" x 25	1	10
5115901	32 x 1/2" x 32	1	5
5115902	32 x 1" x 32	1	5
5115632	40 x 1/2" x 40	1	1
5115903	40 x 1" x 40	1	1

TECEflex T-rør, messing MS58

TECEflex pressfitting.

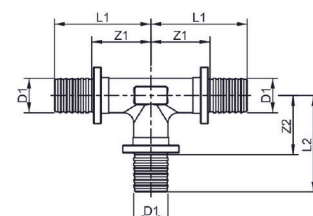
Bruksområde: Varme, kjøling, trykkluft
Material: MS58 - CW612N**NB! Ikke tillatt brukt for tappevann**

Art.nr.	Dimensjon	Forp. 1	Forp. 2
5115904	16 mm	1	10
5115905	20 mm	1	10
5115906	25 mm	1	10
5115907	32 mm	1	5
5115908	40 mm	1	2

TECEflex rørdeler

TECEflex T-rør reduksjon, messing MS58

TECEflex pressfitting.

Bruksområde: Varme, kjøling, trykkluft
Material: MS58 - CW612N

NB! Ikke tillatt brukt for tappevann

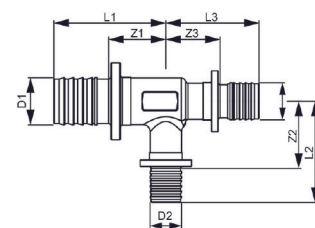

Art.nr.	Dimensjon	Forp. 1	Forp. 2
5115909	16x20x16 mm	1	10
5115911	20x16x16 mm	1	10
5115912	20x16x20 mm	1	10
5115913	20x20x16 mm	1	10
5115914	25x16x16 mm	1	10
5115915	25x16x20 mm	1	10
5115916	25x16x25 mm	1	10
5115917	25x20x20 mm	1	10
5115918	25x20x25 mm	1	10
5115919	20x25x20 mm	1	10
5115921	25x32x25 mm	1	5
5115922	32x16x32 mm	1	5
5115923	32x20x25 mm	1	5
5115924	32x20x32 mm	1	5
5115925	32x25x25 mm	1	5
5115926	32x25x32 mm	1	5
5115603	40x20x40 mm	1	2
5115927	40x25x32 mm	1	2
5115928	40x25x40 mm	1	2
5115929	40x32x40 mm	1	2
5115931	40x32x32 mm	1	2
5115932	50x25x50 mm	1	5
5115933	50x32x50 mm	1	5

TECEflex

TECEflex Overgang m/flatpakning og løpemutter, messing MS58

TECEflex pressfitting.

Bruksområde: Varme, kjøling, trykkluft
Material: MS58 - CW612N

NB! Ikke tillatt brukt for tappevann

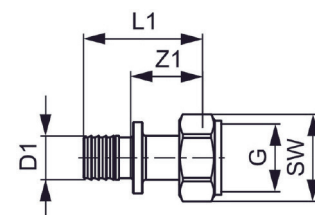

Art.nr.	Dimensjon	Forp. 1	Forp. 2
5115934	16 mm x 1/2"	1	10
5115935	16 mm x 3/4"	1	10
5115936	20 mm x 3/4"	1	5
5115937	20 mm x 1"	1	5
5115938	25 mm x 1"	1	5

TECEflex Plugg, messing MS58

TECEflex pressfitting.

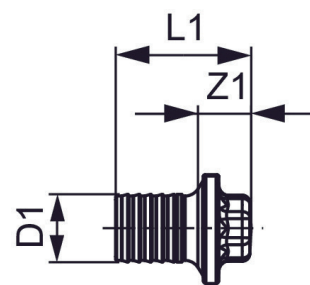
Bruksområde: Varme, kjøling, trykkluft
Material: MS58 - CW612N**NB!** Ikke tillatt brukt for tappevann

Art.nr.	Dimensjon	Forp. 1	Forp. 2
5115939	16 mm	1	10
5115941	20 mm	1	10

Verktøy

TECEflex rørsaks

Rørsaks for TECEflex Alu-PEX rør

Art.nr.	Dimensjon	Forp. 1	
6116699	14-40 mm	1	**
6116698	14-25 mm	1	**



TECE Rørkutter

Rørkutter for Alu-PEX rør 14-63mm

Reserveblad for rørkutter 14-63mm, NRF 5116606

Art.nr.	Dimensjon	Forp. 1	
5116605	16-63 mm	1	**



TECE Varerørkutter

Benyttes til å kutte 14-25mm varerør.

Art.nr.	Dimensjon	Forp. 1	
720090	14-25 mm	1	



TECE Bøyemaskin for Alu-PEX rør

Kompakt enhånds rørbøyemaskin for TECEflex og TECElogo flerlags komposittrør, dimensjon 16-32mm. For å lage jevne rørbend. Komplet i koffert med bøyesegmenter 16/20/25/32mm. Bøyevinkel 0-90°.

Art.nr.	Dimensjon	Forp. 1	
720222	16-32 mm	1	**

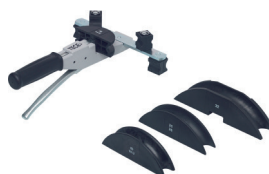

TECE Hydraulisk bøyemaskin for Alu-PEX rør

Manuell hydraulisk rørbøyemaskin for TECEflex og TECElogo flerlags komposittrør, dimensjon 40-63mm. For bruk på byggeplasser eller i prefabrikasjon. Komplet i trekasse, med bøyesegmenter 40/50/63 mm. Bøyevinkel 0-90°.

Art.nr.	Dimensjon	Forp. 1	
720223	40-63 mm	1	**



TECEflex Håndverktøysett

Komplett verktøykoffert med manuelt verktøy

Består av:

- TECEflex Utvidertang RAZ-V
- TECEflex Utviderhoder
- TECEflex Pressverktøy HPW-L
- TECEflex Pressbakker
- Stabil verktøykoffert



Art.nr.	Dimensjon	Forp. 1	
720204	16-20 mm	1	**
720203	16-32 mm	1	**

TECEflex Utvidertang 16-32 mm

Manuelt TECEflex utvidertang Type: RAZ-V

For å utvidere TECEflex PE-X og komposittrør dim. 16-32.

Består av:

- TECEflex Utvidertang, manuell
- TECEflex Utviderhoder 16-32mm
- Stabil verktøykoffert

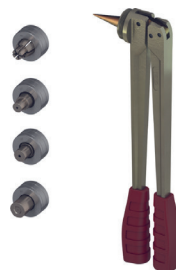

Art.nr.	Dimensjon	Forp. 1	
6116685	16-32 mm	1	**

TECEflex Presstang 16-32 mm

Manuelt TECEflex presseverktøy Type: HPW-L

For å presse på TECEflex trykkhylser.

Består av:

- TECEflex Pressverktøy, manuell
- TECEflex Pressbakker 16-32mm
- Stabil verktøykoffert



Art.nr.	Dimensjon	Forp. 1	
6116686	16-32 mm	1	**

TECEflex Utviderhoder

Utviderhoder for å utvidere TECEflex PE-X og komposittrør
Brukes sammen med TECEflex utvidertang

Art.nr.	Dimensjon	Forp. 1	
720042	16 mm	1	**
720043	20 mm	1	**
720045	25 mm	1	**
720046	32 mm	1	**



Verktøy

TECEflex Pressbakker

Pressbakker for å presse på TECEflex trykkhylser.
Brukes sammen med TECEflex presseverktøy

Art.nr.	Dimensjon	Forp. 1	
720061	16 mm	1	**
720062	20 mm	1	**
720063	25 mm	1	**
720079	32 mm	1	**



TECEflex Maskinsett

Komplett verktøykoffert med to oppladbare elektroverktøy

Består av:

- TECEflex elektrisk Utviderverktøy RazFaz
- TECEflex elektrisk Pressverktøy RazFaz
- TECEflex Utviderhoder 16-32mm
- TECEflex Pressbakke 16-32mm
- 2stk batterier
- Hurtiglader
- Stabil verktøykoffert



Art.nr.	Dimensjon	Forp. 1	
6116689	16-32 mm	1	**

TECEflex Press- og utviderverktøy

TECEflex press- og utviderverktøysett for rørdimensjoner 40-63mm.
Brukes som påbygningssett på en pressmaskin med en pressekraft på 32kN som f.eks. 9846207.

Består av:

- TECEflex Pressverktøy PMA 40 63
- TECEflex Pressbakker 40-63mm
- TECEflex Utviderverktøy AWS 40 63
- TECEflex Utviderhoder 40-63mm
- Verktøykoffert



Art.nr.	Dimensjon	Forp. 1	
6116696	40-63 mm	1	**

REMS Akku-Press ACC Li-Ion Basic-Pack

Universal, brukervennlig pressmaskin med automatisk retur.
Brukes sammen med 6116696 TECEflex press- og utviderverktøy 40-63 mm
14, V / 380 W
Leveres i stålkasse med hurtiglader

Art.nr.	Forp. 1	
9846207	1	**



REMS Batteri Li-Ion 14.4V. 3.0Ah

Art.nr.	Dimensjon	Forp. 1
9846079	14,4V	1



REMS spenningsforsyning Li-Ion 230 V

Art.nr.	Dimensjon	Forp. 1
9846212	230/14,4V	1



TECEfloor Utlegger for gulvvarmerør

For enkelt utrulling av TECEfloor gulvvarmerør som leveres som kveil.
Forhindrer vridning ved utrulling av røret.
For liggende kveil

Art.nr.	Dimensjon	Forp. 1
8375169	1440x1440 mm	1



TECE Retteverktøy

Retteverktøy for TECE Alu-PEX rør på kveil.
Kan brukes både for TECEflex og TECElogo systemet.
For 16 og 20mm rør

Art.nr.	Dimensjon	Forp. 1
720194	16-20 mm	1





Rørsystem

**RØRDELER,
messing og
klemringsdeler**

	Side
Messing- og klemringsdeler	
Messingdeler	162
Klemringsdeler	165

Messingdeler

Albue innv./innv. - messing

Art.nr.	Dimensjon	Forp. 1
5010009	3/8"	1
5010013	1/2"	10
5010016	3/4"	10
5010019	1"	1
5010023	1 1/4"	1
5010026	1 1/2"	1
5010033	2"	1



Albue innv./utv. - messing

Art.nr.	Dimensjon	Forp. 1
5010306	1/2"	10
5010308	3/4"	1
5010311	1"	1
5010313	1 1/4"	1
5010315	1 1/2"	1
5010317	2"	1



Kappe - messing

Art.nr.	Dimensjon	Forp. 1
5011309	3/8"	10
5011313	1/2"	10
5011316	3/4"	10
5011319	1"	10
5011323	1 1/4"	10
5011326	1 1/2"	10
5011329	2"	10



Muffe - messing

Art.nr.	Dimensjon	Forp. 1
5011509	3/8"	10
5011513	1/2"	10
5011516	3/4"	10
5011519	1"	5
5011523	1 1/4"	1
5011526	1 1/2"	1
5011533	2"	1



Nippelmuffe - messing

Art.nr.	Dimensjon	Forp. 1
5011809	3/8"	1
5011813	1/2"	1
5011816	3/4"	1
5011819	1"	1
5011869	3/8" x 1/2"	1
5011876	1/2" x 3/4"	1
5011883	3/4" x 1"	1
5011889	1" x 1 1/4"	1



Overgangsmuffe - messing

Art.nr.	Dimensjon	Forp. 1
5011821	1/2" x 3/8"	1
5020318	3/4" x 1/2"	1
5011822	1" x 3/4"	1



Ansats - messing

Art.nr.	Dimensjon	Forp. 1
5012009	3/8"	1
5012013	1/2"	1
5012016	3/4"	1
5012019	1"	1
5012023	1 1/4"	1
5012026	1 1/2"	1
5012033	2"	1



Overgangsansats - messing

Art.nr.	Dimensjon	Forp. 1
5012116	1/2" x 3/8"	1
5012119	3/4" x 3/8"	1
5012123	3/4" x 1/2"	1
5012126	1" x 1/2"	1
5012129	1" x 3/4"	1
5012133	1 1/4" x 3/4"	1
5012136	1 1/4" x 1"	1
5012141	1 1/2" x 1"	1
5012143	1 1/2" x 1 1/4"	1
5012147	2" x 1 1/4"	1
5012149	2" x 1 1/2"	1



Messingdeler

Overgangsnippel - messing

Art.nr.	Dimensjon	Forp. 1
5012306	3/8" x 1/8"	1
5012309	3/8" x 1/4"	1
5012313	1/2" x 1/8"	1
5012316	1/2" x 1/4"	1
5012319	1/2" x 3/8"	1
5012323	3/4" x 1/4"	1
5012326	3/4" x 3/8"	1
5012329	3/4" x 1/2"	1
5012333	1" x 3/8"	1
5012336	1" x 1/2"	1
5012339	1" x 3/4"	1
5012343	1 1/4" x 1/2"	1
5012346	1 1/4" x 3/4"	1
5012349	1 1/4" x 1"	1
5012353	1 1/2" x 1/2"	1
5012356	1 1/2" x 3/4"	1
5012359	1 1/2" x 1"	1
5012363	1 1/2" x 1 1/4"	1
5012364	2" x 1/2"	1
5012365	2" x 3/4"	1
5012366	2" x 1"	1
5012369	2" x 1 1/4"	1
5012373	2" x 1 1/2"	1



Plugg - messing

Art.nr.	Dimensjon	Forp. 1
5012559	3/8"	1
5012563	1/2"	1
5012566	3/4"	1
5012569	1"	1
5012573	1 1/4"	1
5012576	1 1/2"	1
5012583	2"	1



T-rør - messing

Art.nr.	Dimensjon	Forp. 1
5012709	3/8"	1
5012713	1/2"	1
5012716	3/4"	1
5012719	1"	1
5012723	1 1/4"	1
5012726	1 1/2"	1
5012733	2"	1



Skjøteunion m/kupling

Skjøteunion for kobberør

Art.nr.	Dimensjon	Forp. 1
5115242	10 x 10 mm	1
5115243	12 x 12 mm	1
5115244	15 x 15 mm	1
5115245	18 x 18 mm	1
5115246	22 x 22 mm	1
5115247	28 x 28 mm	1
5115248	35 x 35 mm	1

**Union innv.**

Union for kobberør

Art.nr.	Dimensjon	Forp. 1
5115252	3/8" x 10 mm	1
5115253	3/8" x 12 mm	1
5115254	3/8" x 15 mm	1
5115255	1/2" x 10 mm	1
5115256	1/2" x 12 mm	1
5115257	1/2" x 15 mm	1
5115258	1/2" x 18 mm	1
5115259	1/2" x 22 mm	1
5115261	3/4" x 18 mm	1
5115265	3/4" x 15 mm	1
5115262	3/4" x 22 mm	1
5115263	3/4" x 28 mm	1
5115264	1" x 28 mm	1
5115266	1 1/4" x 35 mm	1

**Albue m/2 kuplinger**

Albue for kobberør

Art.nr.	Dimensjon	Forp. 1
5115272	10 x 10 mm	1
5115273	12 x 12 mm	1
5115274	15 x 15 mm	1
5115275	18 x 18 mm	1
5115276	22 x 22 mm	1
5115277	28 x 28 mm	1
5115278	35 x 35 mm	1



Klemringsdeler

Albue utv.

Albue for kobberør

Art.nr.	Dimensjon	Forp. 1
5115282	3/8" x 10 mm	1
5115283	3/8" x 12 mm	1
5115284	3/8" x 15 mm	1
5115285	1/2" x 10 mm	1
5115286	1/2" x 12 mm	1
5115287	1/2" x 15 mm	1
5115471	1/2" x 18 mm	1
5115473	1/2" x 22 mm	1
5115472	3/4" x 18 mm	1
5115474	3/4" x 22 mm	1
5115475	3/4" x 28 mm	1
5115476	1" x 28 mm	1



Albue innv.

Albue for kobberør

Art.nr.	Dimensjon	Forp. 1
5115293	3/8" x 12 mm	1
5115294	3/8" x 15 mm	1
5115295	1/2" x 10 mm	1
5115296	1/2" x 12 mm	1
5115297	1/2" x 15 mm	1
5115481	1/2" x 18 mm	1
5115483	1/2" x 22 mm	1
5115482	3/4" x 18 mm	1
5115484	3/4" x 22 mm	1
5115485	3/4" x 28 mm	1
5115486	1" x 28 mm	1



Tippunion

Tippunion for kobberør

Art.nr.	Dimensjon	Forp. 1
5115302	3/8" x 10 mm	1
5115304	3/8" x 12 mm	1
5115305	3/8" x 15 mm	1
5115306	1/2" x 10 mm	1
5115307	1/2" x 12 mm	1
5115308	1/2" x 15 mm	1
5115309	1/2" x 18 mm	1
5115315	1/2" x 22 mm	1
5115314	3/4" x 15 mm	1
5115311	3/4" x 18 mm	1
5115312	3/4" x 22 mm	1
5115313	3/4" x 28 mm	1
5115316	1" x 28 mm	1

**T-rør m/3 kuplinger**

T-rør for kobberør

Art.nr.	Dimensjon	Forp. 1
5115332	10 x 10 x 10 mm	1
5115333	12 x 12 x 12 mm	1
5115334	15 x 15 x 15 mm	1
5115335	18 x 18 x 18 mm	1
5115336	22 x 22 x 22 mm	1
5115337	28 x 28 x 28 mm	1

**T-rør innv. gjenge**

T-rør for kobberør

Art.nr.	Dimensjon	Forp. 1
5115342	12 x 1/2" x 12 mm	1
5115343	15 x 1/2" x 15 mm	1
5115345	22 x 3/4" x 22 mm	1
5115346	28 x 3/4" x 28 mm	1

**Platealbue innv. gjenge**

Platealbue for kobberør

Art.nr.	Dimensjon	Forp. 1
5115353	1/2" x 12 mm	1
5115354	1/2" x 15 mm	1



Klemringsdeler

Platealbue utv. gjenge

Platealbue for kobberrør

Art.nr.	Dimensjon	Forp. 1
5115362	3/4" x 10 mm	1
5115363	3/4" x 12 mm	1
5115364	3/4" x 15 mm	1



Støttehylse

Art.nr.	Dimensjon	Forp. 1
5115371	10 x 0.8 mm	1
5115372	10 x 1.0 mm	1
5115373	12 x 1.0 mm	1
5115374	15 x 1.2 mm	1
5115376	15 x 1.0 mm	1
5115375	18 x 1.0 mm	1



Trykkmutter

Art.nr.	Dimensjon	Forp. 1
5115382	10 mm	1
5115383	12 mm	1
5115384	15 mm	1
5115385	18 mm	1
5115386	22 mm	1



Klemring

Art.nr.	Dimensjon	Forp. 1
5115392	10 mm	1
5115393	12 mm	1
5115394	15 mm	1
5115395	18 mm	1
5115396	22 mm	1
5115397	28 mm	1



Reduksjon

Art.nr.	Dimensjon	Forp. 1
5115403	10 x 8 mm	1
5115405	12 x 10 mm	1
5115407	15 x 10 mm	1
5115408	15 x 12 mm	1
5115411	18 x 10 mm	1
5115410	18 x 12 mm	1
5115412	18 x 15 mm	1
5115413	18 x 16 mm	1
5115414	22 x 12 mm	1
5115415	22 x 15 mm	1
5115416	22 x 18 mm	1
5115422	28 x 22 mm	1



Albue kropp

Art.nr.	Dimensjon	Forp. 1
5115432	3/8"	1
5115433	1/2"	1



T-rør kropp

Art.nr.	Dimensjon	Forp. 1
5115452	3/8"	1
5115453	1/2"	1



Kropp

Art.nr.	Dimensjon	Forp. 1
5115462	3/8"	1
5115464	1/2"	1



Klemringsdeler

Rørklammer 12/15mm

Rørklammer for rør med dimensjon Ø12/15

5115169 enkel - forkrommet

5115171 enkel - hvit

5115172 dobbel - forkrommet

5115173 dobbel - hvit



Art.nr.	Dimensjon	Forp. 1
5115169	12/15 mm	1
5115171	12/15 mm	1
5115172	12/15 mm	1
5115173	12/15 mm	1

CU rør, forkrommet

Art.nr.	Dimensjon	Forp. 1
5115201	10 x 0.8 mm	1
5115203	12 x 1.0 mm	1
5115205	12 x 1.0 mm	1
5115206	15 x 1.0 mm	1





Avløpssystem

POLO KAL NG RØRSYSTEM

Rør og rørdeler

POLO-KAL NG Rør med muffe

Lyddempet innendørs avløpssystem
Fabrikkmontert leppetetning

Materialer:

- Yttersjikt, PP
- Mellomsjikt, PP-MV
- Innersjikt, PP
- O-ringsmuffe, SBR

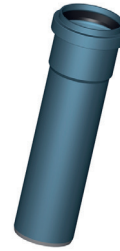

Art.nr.	Dimensjon	Forp. 1
2218014	125x3000 mm	1
2218015	160x3000 mm	1

POLO-KAL NG Dobbelmuffe

Art.nr.	Dimensjon	Forp. 1
2218041	125 mm	1
2218042	160 mm	1

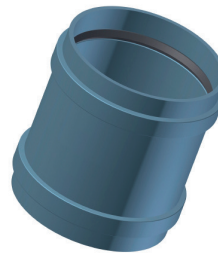

POLO-KAL NG PP løpemuffe

Art.nr.	Dimensjon	Forp. 1
2218061	125 mm	1
2218062	160 mm	1

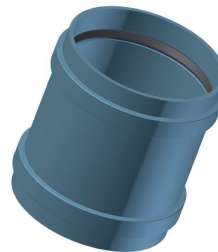

POLO-KAL NG PP bend

Art.nr.	Dimensjon	Forp. 1
2218111	125mm/15°	1
2218121	125mm/30°	1
2218131	125mm/45°	1
2218149	125mm/87°	1
2218112	160mm/15°	1
2218122	160mm/30°	1
2218132	160mm/45°	1
2218151	160mm/87°	1
761010	200mm/30°	1



POLO-KAL NG PP Grenrør

Art.nr.	Dimensjon	Forp. 1
761017	125/75mm/45°	1
761019	125/75mm/87°	1
601100	125/110mm/45°	1
761020	125/110mm/87°	1
761018	125/125mm/45°	1
761021	125/125mm/87°	1
2218197	160/110mm/45°	1
2218198	160/160mm/45°	1



POLO-KAL NG PP Eksentrisk overgang

Art.nr.	Dimensjon	Forp. 1
2218203	50/32 mm	1
2218211	125/110 mm	1
2218212	160/110 mm	1
2218213	160/125 mm	1



POLO-KAL Kort overgang for muffe

Art.nr.	Dimensjon	Forp. 1
2218674	75/50 mm	1
2218668	110/50 mm	1
2218669	110/75 mm	1

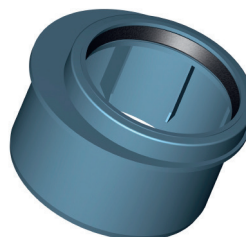

POLO-KAL NG Overgangsrør innside/innside 110/90

Art.nr.	Dimensjon	Forp. 1
2218671	110/50 mm	1
2218672	110/75 mm	1

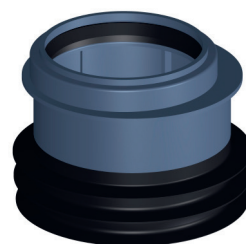

POLO-KAL NG PP Stakerør

Art.nr.	Dimensjon	Forp. 1
2218086	125 mm	1
2218087	160 mm	1

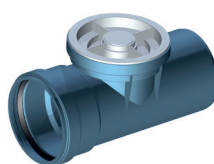

Rør og rørdeler

POLO-KAL NG rottestopper 110

Art.nr.	Dimensjon	Forp. 1
2218029	110 mm	1



POLO-EHP Stakeluke - NG 110, mm

Enkel og sikker låsemekanisme. Langtidstetthet opp til 1,0 bar, korttidstetthet opp til 1,5bar. Ingen diameterendringer. Stor renseluke, passende for kamerainspeksjon og høytrykkspyling.

Art.nr.	Dimensjon	Forp. 1
2218002	110 mm	1



POLO-KAL Ters

For tetting av Polo-Kal rør og rørdeler med muffe.

Art.nr.	Dimensjon	Forp. 1
2218073	50 mm	1
2218075	75 mm	1
2218077	110 mm	1
2218078	125 mm	1
2218079	160 mm	1



POLO-KAL NG PP Klosettanslutninger

Art.nr.	Dimensjon	Forp. 1
2218222	110 mm	1



POLO-KAL NG PP Klosettanslutning bend

Art.nr.	Dimensjon	Forp. 1
2218226	110 mm/87,5°	1





Avløpssystem

POLO KAL 3S RØRSYSTEM

Rør og rørdeler

POLO-KAL 3S Pro Støydempet Avløpsystem

Lyddempet avløpssystem for bruk innendørs.
Fabrikksmontert pakning for tetting.

Materiale:

- Yttersjikt, PP
- Mellomsjikt, PP-MV
- Innersjikt, PP
- O-ringsmuffe, SBR



Art.nr.	Dimensjon	Forp. 1
2218152	75x250 mm	1
2218153	75x500 mm	1
2218154	75x1000 mm	1
2218155	75x2000 mm	1
2218156	75x3000 mm	1
2218157	110x250 mm	1
2218158	110x500 mm	1
2218159	110x1000 mm	1
2218161	110x2000 mm	1
2218162	110x3000 mm	1
2218163	125x1000 mm	1
2218164	125x2000 mm	1
2218165	125x3000 mm	1
2218166	160x1000 mm	1
2218167	160x2000 mm	1
2218168	160x3000 mm	1

POLO-KAL 3S PP Støydempet dobbelmuffe

Materiale: PP
O-ringsmuffe: SBR

Fabrikksmontert pakning.

Art.nr.	Dimensjon	Forp. 1
2218423	75 mm	1
2218425	110 mm	1
2218427	125 mm	1
2218429	160 mm	1



POLO-KAL 3S PP støydempet løpemuffe

Materiale: PP
O-ringsmuffe: SBR

Fabrikksmontert pakning.

Art.nr.	Dimensjon	Forp. 1
2218433	75 mm	1
2218435	110 mm	1
2218436	125 mm	1
2218437	160 mm	1



POLO-KAL 3S Bend

Finnes i 15°, 30°, 45° og 87,5°.

Materiale: PP
O-ringsmuffe: SBR

Fabrikkmontert pakning.



Art.nr.	Dimensjon	Forp. 1
2218453	75mm 15°	1
2218457	75mm 30°	1
2218462	75mm 45°	1
2218468	75mm 87°	1
2218455	110mm 15°	1
2218459	110mm 30°	1
2218464	110mm 45°	1
2218471	110mm 87°	1
2218456	125mm 15°	1
2218461	125mm 30°	1
2218465	125mm 45°	1
2218472	125mm 87°	1
2218473	160mm 15°	1
2218474	160mm 30°	1
2218475	160mm 45°	1
2218478	160mm 87°	1

POLO-KAL 3S støydempet grenrør

Finnes i 45° og 87,5°.
67,5° finnes kun i 110/110 gren.

Materiale: PP
O-ringsmuffe: SBR

Fabrikkmontert pakning.



Art.nr.	Dimensjon	Forp. 1
2218483	75/50 mm 45°	1
2218494	75/50 mm 87°	1
2218485	75/75 mm 45°	1
2218496	75/75 mm 87°	1
2218487	110/50 mm 45°	1
2218498	110/50 mm 87°	1
2218489	110/75 mm 45°	1
2218501	110/75 mm 87°	1
2218492	110/110 mm 45°	1
22182610	110/110 mm 67,5°	1
2218503	110/110 mm 87°	1
2218504	125/110 mm 45°	1
2218512	125/110 mm 87°	1
2218505	125/125 mm 45°	1
2218513	125/125 mm 87°	1
2218506	160/110 mm 45°	1
2218514	160/110 mm 87°	1
2218507	160/160 mm 45°	1
2218515	160/160 mm 87°	1

Rør og rørdeler

POLO-KAL 3S Dobbelgren DN110/110/110

Materiale: PP
O-ringsmuffe: SBR

Fabrikkmontert pakning.

Art.nr.	Dimensjon	Forp. 1
2218548	110/110/110 mm 45°	1
2218545	110/110/110 mm 87°	1



POLO-KAL 3S Hjørnegren DN110/110/110

Art.nr.	Dimensjon	Forp. 1
2218563	110/110/110 mm 87°	1



POLO-KAL 110/110 Parallelt 3S grenrør

Materiale: PP
O-ringsmuffe: SBR

Fabrikkmontert pakning.

Art.nr.	Dimensjon	Forp. 1
601101	110/110 mm	1



POLO-KAL 3S PP Støydempet eksentrisk overgang

Materiale: PP
O-ringsmuffe: SBR

Fabrikkmontert pakning.

Art.nr.	Dimensjon	Forp. 1
2218523	75/50 mm	1
2218525	110/50 mm	1
2218527	110/75 mm	1
2218529	125/110 mm	1
2218531	160/110 mm	1
2218532	160/125 mm	1



POLO-KAL 3S PP Støydempet stakerør

Maks 0,5bar
 Materiale: PP
 O-ringsmuffe: SBR

Fabrikkmontert pakning.



Art.nr.	Dimensjon	Forp. 1
2218443	75 mm	1
2218445	110 mm	1
2218446	125 mm	1
2218447	160 mm	1

POLO-EHP 3S Stakeluke

Enkel og sikker låsemekanisme
 Langtidstetthet opptil 1 bar, korttidstetthet opptil 1,5 bar.
 Ingen diameterinnsnevring.
 Stor lukeåpning, fin for kamerainnspeksjoner.

Maks 1,5bar



Art.nr.	Dimensjon	Forp. 1
2218001	110 mm	1

POLO-KAL Ters

For tetting av Polo-Kal rør og rørdeler med muffe.

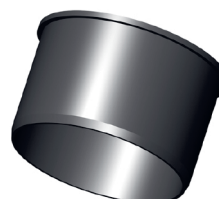

Art.nr.	Dimensjon	Forp. 1
2218073	50 mm	1
2218075	75 mm	1
2218077	110 mm	1
2218078	125 mm	1
2218079	160 mm	1



Avløpssystem

POLO KAL XS RØRSYSTEM

Rør og rørdeler

POLO-KAL XS Støydempet avløpsrør

FunTEC med optimale innstikksegenskaper og Monotec-tetning. Lyddempet innendørs avløpssystem.

Material:

- Yttersjikt, PP
- Mellomsjikt, PP-MV
- Innersjikt, PP
- O-ringsmuffe, SBR



Art.nr.	Dimensjon	Forp. 1	Forp. 2
2218251	40 x 3000mm	1	10
2218259	50 x 3000mm	1	10
2218268	75 x 3000mm	1	8
2218286	90 x 3000mm	1	6
2218277	110 x 3000mm	1	4

POLO-KAL XS Dobbelmuffe

Med Monotec-muffe med fast integrert pakning.

Art.nr.	Dimensjon	Forp. 1	Forp. 2
2218016	40mm	1	10
2218017	50mm	1	10
2218018	75mm	1	10
2218019	90mm	1	10
2218021	110mm	1	10



POLO-KAL XS Løpemuffe

Med Monotec-muffe med fast integrert pakning.

Art.nr.	Dimensjon	Forp. 1	Forp. 2
2218022	40mm	1	10
2218023	50mm	1	10
2218024	75mm	1	10
2218025	90mm	1	10
2218026	110mm	1	10



POLO-KAL XS Bend

Med Monotec-muffe med fast integrert pakning.



Art.nr.	Dimensjon	Forp. 1	Forp. 2
2218288	40mm / 15°	1	20
2218289	40mm / 30°	1	20
2218291	40mm / 45°	1	20
2218292	40mm / 67°	1	20
2218293	40mm / 87°	1	20
2218294	50mm / 15°	1	20
2218295	50mm / 30°	1	20
2218296	50mm / 45°	1	20
2218297	50mm / 67°	1	20
2218298	50mm / 87°	1	20
2218299	75mm / 15°	1	20
2218301	75mm / 30°	1	20
2218302	75mm / 45°	1	20
2218303	75mm / 67°	1	20
2218304	75mm / 87°	1	20
2218311	90mm / 15°	1	20
2218312	90mm / 30°	1	20
2218313	90mm / 45°	1	20
2218314	90mm / 67°	1	20
2218315	90mm / 87°	1	20
2218305	110mm / 15°	1	20
2218306	110mm / 30°	1	20
2218307	110mm / 45°	1	20
2218308	110mm / 67°	1	20
2218309	110mm / 87°	1	20

Rør og rørdeler

POLO-KAL XS Grenrør

Med Monotec-muffe med fast integrert pakning.

Art.nr.	Dimensjon	Forp. 1	Forp. 2
2218316	40/40mm / 45°	1	10
2218317	40/40mm / 67°	1	10
2218318	40/40mm / 87°	1	10
2218322	50/40mm / 45°	1	10
2218323	50/40mm / 67°	1	10
2218324	50/40mm / 87°	1	10
2218325	50/50mm / 45°	1	10
2218326	50/50mm / 67°	1	10
2218327	50/50mm / 87°	1	10
2218328	75/50mm / 45°	1	10
2218329	75/50mm / 67°	1	10
2218331	75/50mm / 87°	1	10
2218332	75/75mm / 45°	1	10
2218333	75/75mm / 67°	1	10
2218334	75/75mm / 87°	1	10
2218319	90/50mm / 45°	1	10
2218383	90/50mm / 67°	1	10
2218377	90/50mm / 87°	1	10
2218382	90/75mm / 45°	1	10
2218379	90/75mm / 67°	1	10
2218381	90/75mm / 87°	1	10
2218321	90/90mm / 45°	1	10
2218378	90/90mm / 67°	1	10
2218345	90/90mm / 87°	1	10
2218335	110/50mm / 45°	1	10
2218336	110/50mm / 67°	1	10
2218337	110/50mm / 87°	1	10
2218338	110/75mm / 45°	1	10
2218339	110/75mm / 67°	1	10
2218341	110/75mm / 87°	1	10
2218387	110/90mm / 45°	1	10
2218385	110/90mm / 67°	1	10
2218384	110/90mm / 87°	1	10
2218342	110/110mm / 45°	1	10
2218343	110/110mm / 67°	1	10
2218344	110/110mm / 87°	1	10

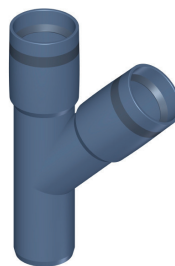

POLO-KAL XS Dobbelgrenrør

Med Monotec-muffe med fast integrert pakning.

Art.nr.	Dimensjon	Forp. 1	Forp. 2
2218365	75/50mm / 45°	1	10
2218372	75/75mm / 45°	1	10
2218388	90/90mm / 67°	1	10
2218389	90/90mm / 87°	1	10
2218391	90/50mm / 67°	1	10
2218346	110/50mm / 87°	1	10
2218347	110/50mm / 45°	1	10
2218348	110/110mm / 45°	1	10
2218349	110/50mm / 67°	1	10
2218354	110/75mm / 87°	1	10
2218351	110/110mm / 67°	1	10
2218352	110/110mm / 87°	1	10

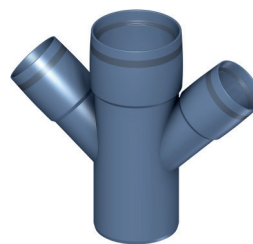
**POLO-KAL XS Vertikalt Dobbelgrenrør**

Med Monotec-muffe med fast integrert pakning.

Art.nr.	Dimensjon	Forp. 1	Forp. 2
2218241	90/90/50mm / 87°	1	10
2218242	110/90/50mm / 87°	1	10
2218243	110/110/50mm / 87°	1	10

**POLO-KAL XS Kombigrenrør**

Med Monotec-muffe med fast integrert pakning.

Art.nr.	Dimensjon	Forp. 1	Forp. 2
2218353	110/L110/R75mm	1	5
2218355	110/L75/R110mm	1	5
2218366	110/110/110mm	1	5

**POLO-KAL XS Dobbelt Hjørnegrenrør**

Med Monotec-muffe med fast integrert pakning.

Hovedgren på venstre siden.

Art.nr.	Dimensjon	Forp. 1	Forp. 2
2218373	90/90/50mm / 87°	1	5
2218376	90/90/90mm / 87°	1	10
2218363	110/110/50mm / 87°	1	5
2218356	110/110/75mm / 87°	1	10
2218005	110/110/110mm / 87°	1	10



Rør og rørdeler

POLO-KAL XS Dobbelt Hjørnegrenrør

Med Monotec-muffe med fast integrert pakning.

Hovedgren på høyre siden.

Art.nr.	Dimensjon	Forp. 1	Forp. 2
2218374	90/50/90mm / 87°	1	5
2218386	110/50/110mm / 87°	1	5
2218357	110/75/110mm / 87°	1	10



POLO-KAL XS Parallellgrenrør

Med Monotec-muffe med fast integrert pakning.

Art.nr.	Dimensjon	Forp. 1	Forp. 2
2218375	90/90mm	1	10
2218364	110/110mm	1	10

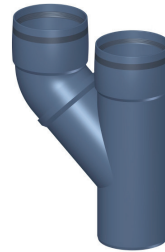

POLO-KAL XS Eksentrisk Overgang

Med Monotec-muffe med fast integrert pakning.

Art.nr.	Dimensjon	Forp. 1	Forp. 2
2218358	50/40mm	1	20
2218359	75/50mm	1	20
2218392	90/50mm	1	20
2218393	90/75mm	1	20
2218361	110/50mm	1	20
2218362	110/75mm	1	20
2218394	110/90mm	1	20



POLO-KAL XS Stakerør

Med Monotec-muffe med fast integrert pakning.
Trykktett opptil 0,5 bar.

Art.nr.	Dimensjon	Forp. 1	Forp. 2
2218367	50mm	1	10
2218368	75mm	1	10
2218371	90mm	1	10
2218369	110mm	1	10



POLO-KAL Ters

For tetting av Polo-Kal rør og rørdeler med muffe.

Art.nr.	Dimensjon	Forp. 1	Forp. 2
2218073	50 mm	1	20
2218075	75 mm	1	10
2218077	110 mm	1	10
2218078	125 mm	1	10
2218079	160 mm	1	10

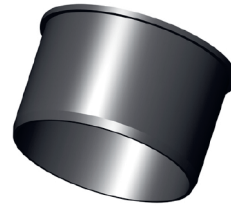

Utstyr og verktøy

POLO-KAL XS ASV Klammer

POLO-KAL XS ASV skal kun brukes sammen med POLO-KAL XS.
Forhindrer at rør kan gli ut av muffe.
For eksponerte ledninger der det er risiko for oppdemming og der det kan oppstå høyere trykkbelastninger.

Art.nr.	Dimensjon	Forp. 1
2218235	40mm	1
2218236	50mm	1
2218237	75mm	1
2218238	90mm	1
2218239	110mm	1



Klammer for 3S/NG/XS M10

Art.nr.	Dimensjon	Forp. 1
2218232	32/50 mm, M8	1
2218234	75/100 mm, M8	1
221819	125/160 mm, M10	1



POLO-CLIP HS klammer

Ekstra støydempende klammer, lukkes uten bruk av verktøy

Art.nr.	Dimensjon	Forp. 1
2218675	75/90/110 mm, M8	1

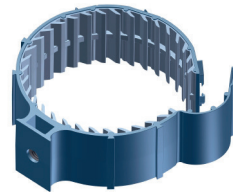

Skruesett m støydemping for avløp

Art.nr.	Dimensjon	Forp. 1
6122296	6 mm	1

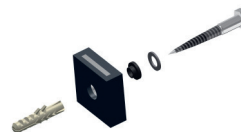

POLO-KAL XS/NG Rørkapper

Art.nr.	Dimensjon	Forp. 1	
2218027	40 mm	1	**
2218028	50 mm	1	**

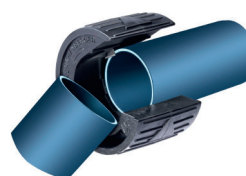

POLO-KAL Avgrader for 75/110 mm plastrør

Art.nr.	Dimensjon	Forp. 1	
9841547	75/110 mm	1	**

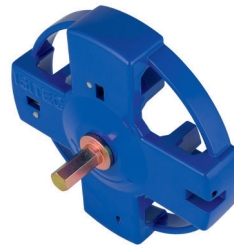

Glidemiddel flaske 250 g

Glidemiddel for plastrør.
Egnet for drikkevann, DVGW testet.
Behandlingstemperatur: -5°C til +40°C

Art.nr.	Forp. 1
2218602	1



Spray glidemiddel 400 ml

Art.nr.	Forp. 1
2218605	1



Branntetning

Rørmansjett for plastrør

Brannmotstand opptil 240 minutter.
Branntetting til PP/PVC/PE/PEX Rør.
Kan brukes på vegger av gips/tre/mur/betong.

Art.nr.	Dimensjon	Forp. 1
2218553	50mm	1
2218555	75mm	1
2218557	110mm	1
2218558	125mm	1
2218559	160mm	1



Rørstruper

Brannklassifisert opptil 240 min.
Kan brukes på PVC/PE/PP/komposittrør.
Kan brukes mot gips/mur/betong.

Art.nr.	Dimensjon	Forp. 1
2218571	50mm	1
2218572	75mm	1
2218573	110mm	1
2218574	125mm	1
2218575	160mm	1



Brann-akryl

Brannklasse EI 240'
Branntetting av Stål/kobber/kompositt/PVC/
PE/PP/PEX rør.
Kan brukes på vegger av tre/gips/betong.

NB! Kan brukes sammen med Mineralfiber Bio.

Art.nr.	Dimensjon	Forp. 1
2218592	310ml - hvit	1



GRAFT dytteremse

Gode isolasjonsegenskaper mot høye temperaturer.

NB! Brukes sammen med brann-Acryl

Art.nr.	Dimensjon	Forp. 1
2218594	25x48x9000mm	1



GRAFT EX gipsmørtel 10 L

Brannklasse E120 -E240 avhengig av veggkonstruksjon.
Ekspanderer 1% under herding.

Art.nr.	Dimensjon	Forp. 1
2218596	10 L	1



TECE 

Rørsystem

AQUATECHNIK

	Side
Aquatechnik PP-R Rørsystem	
Rør	196
Muffer og Overganger	198
Albuer	201
T-Rør	204
Krysser	207
Kapper	208
Sveisesadel	209
Flenser og Adaptere	211
Svanehalser	213
Overgangsmuffer	214
Overgangsnipler	216
Overgangsalbuer	217
Overgangs-T-rør	218
Deler med løpemutter	219
Elektrosveisemuffer	221
Kuleventiler	222
Verktøy	224
Reservedeler	233

Rør

SUPERFLUX, PP-R 80 Super

SUPERFLUX, PP-R 80 Super rør for tappevann og trykkluft
Enkeltlags SDR 7,4 fusio-technik Superflux-rør

Produktsertifikat nr. 3611 fra SINTEF Certification

Art.nr.	Dimensjon	Lengde
8756195	20x2,8mm	4 m
8756196	25x3,5mm	4 m
8756197	32x4,4mm	4 m
8756198	40x5,5mm	4 m
8756199	50x6,9mm	4 m
8756201	63x8,6mm	4 m
8756202	75x10,3mm	4 m
8756203	90x12,3mm	4 m
8756204	110x15,1mm	4 m
8756205	125x17,1mm	4 m



SUPERFLUX, PP-R 80 Super, kveil

SUPERFLUX, PP-R 80 Super rør for tappevann og trykkluft
Enkeltlags SDR 7,4 fusio-technik Superflux-rør

SINTEF Produktsertifikat Nr. 3611

Art.nr.	Dimensjon	Lengde
8756206	20x2,8mm	100 m
8756207	25x3,5mm	100 m



FASER-FIBER-T, PP-RCT

FASER-FIBER-T, fiberforsterket universalrør for tappevann, varme,
kjøling og trykkluft.

Fiberforsterket flerlagsrør med oksygensperre, SDR 7,4

Produktsertifikat nr. 3611 fra SINTEF Certification

Art.nr.	Dimensjon	Lengde
8756208	20x2,8mm	4 m
8756209	25x3,5mm	4 m
8756211	32x4,4mm	4 m
8756212	40x5,5mm	4 m
8756213	50x6,9mm	4 m
8756214	63x8,6mm	4 m
8756215	75x10,3mm	4 m
8756216	90x12,3mm	4 m
8756217	110x15,1mm	4 m
8756218	125x17,1mm	4 m



FASER-FIBER-COND, PP-RCT

FASER-FIBER-COND, fiberforsterket rør for varme og kjøling.
Fiberforsterket flerlagsrør med oksygensperre, SDR 11

Art.nr.	Dimensjon	Lengde
8756219	32x2,9mm	4 m
8756221	40x3,7mm	4 m
8756222	50x4,6mm	4 m
8756223	63x5,8mm	4 m
8756224	75x6,8mm	4 m
8756225	90x8,2mm	4 m
8756226	110x10,0mm	4 m
8756227	125x11,4mm	4 m
8756228	160x14,6mm	5,8 m
8756229	200x18,2mm	5,8 m
8756231	250x22,7mm	5,8 m
8756232	315x28,6mm	5,8 m

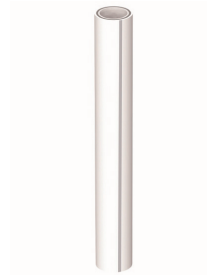
**FASER-FIBER-LIGHT, PP-RCT**

FASER-FIBER-LIGHT, fiberforsterket rør for varme og kjøling.
Fiberforsterket flerlagsrør med oksygensperre til store dimensjoner,
SDR 17,6

Art.nr.	Dimensjon	Lengde
8756233	125x7,1mm	5,8 m
8756234	160x9,1mm	5,8 m
8756235	200x11,4mm	5,8 m
8756236	250x14,2mm	5,8 m
8756237	315x17,9mm	5,8 m
8756238	355x20,1mm	5,8 m
8756239	400x22,7mm	5,8 m



Muffer og Overganger

Muffe PP-R

Art.nr.	Dimensjon	Forp. 1
8756241	20 mm	1
8756242	25 mm	1
8756243	32 mm	1
8756244	40 mm	1
8756245	50 mm	1
8756246	63 mm	1
8756247	75 mm	1
8756248	90 mm	1
8756249	110 mm	1
8756251	125 mm	1



Overgang PP-R innvendig/innvendig

Art.nr.	Dimensjon	Forp. 1
8756252	25/20 mm	1
8756253	32/25 mm	1



Overgang PP-R utvendig/innvendig

Art.nr.	Dimensjon	Forp. 1
8756254	25/20 mm	1
8756255	32/20 mm	1
8756256	32/25 mm	1
8756257	40/20 mm	1
8756258	40/25 mm	1
8756259	40/32 mm	1
8756261	50/20 mm	1
8756262	50/25 mm	1
8756263	50/32 mm	1
8756264	50/40 mm	1
8756265	63/25 mm	1
8756266	63/32 mm	1
8756267	63/40 mm	1
8756268	63/50 mm	1
8756269	75/40 mm	1
8756271	75/50 mm	1
8756272	75/63 mm	1
8756273	90/50 mm	1
8756274	90/63 mm	1
8756275	90/75 mm	1
8756276	110/63 mm	1
8756277	110/75 mm	1
8756278	110/90 mm	1
8756279	125/75 mm	1
8756281	125/90 mm	1
8756282	125/110 mm	1



Overgang PP-RCT SDR11 buttsveis Lang

Art.nr.	Dimensjon	Forp. 1
8756283	160/90 mm	1
8756284	160/110 mm	1
8756285	160/125 mm	1
8756286	200/125 mm	1
8756287	200/160 mm	1
8756288	250/160 mm	1
8756289	250/200 mm	1
8756291	315/250 mm	1



Muffer og Overganger

Overgang PP-RCT SDR17.6 buttsveis Lang

Art.nr.	Dimensjon	Forp. 1
8756292	200/160 mm	1
8756293	250/160 mm	1
8756294	250/200 mm	1
8756295	315/250 mm	1



Overgang PP-RCT SDR17.6 buttsveis Kort

Art.nr.	Dimensjon	Forp. 1
8756296	355/250 mm	1
8756297	355/315 mm	1
8756298	400/355 mm	1



Albue PP-R

Art.nr.	Dimensjon	Forp. 1
8756299	20 mm	1
8756301	25 mm	1
8756302	32 mm	1
8756303	40 mm	1
8756304	50 mm	1
8756305	63 mm	1
8756306	75 mm	1
8756307	90 mm	1
8756308	110 mm	1
8756309	125 mm	1



Albue PP-RCT SDR11 buttsveis

Art.nr.	Dimensjon	Forp. 1
8756311	160 mm	1
8756312	200 mm	1
8756313	250 mm	1
8756314	315 mm	1



Bend Faser Fiber-Light SDR17.6 buttsveis

Art.nr.	Dimensjon	Forp. 1
8756315	160 mm	1
8756316	200 mm	1
8756317	250 mm	1
8756318	315 mm	1
8756319	355 mm	1
8756321	400 mm	1



Albue PP-R utvendig/innvendig

Art.nr.	Dimensjon	Forp. 1
8756322	20 mm	1
8756323	25 mm	1
8756324	32 mm	1
8756325	40 mm	1



Vinkel 45° PP-R

Art.nr.	Dimensjon	Forp. 1
8756326	20 mm	1
8756327	25 mm	1
8756328	32 mm	1
8756329	40 mm	1
8756331	50 mm	1
8756332	63 mm	1
8756333	75 mm	1
8756334	90 mm	1
8756335	110 mm	1
8756336	125 mm	1



Vinkel 45° PP-RCT SDR11 buttsveis

Art.nr.	Dimensjon	Forp. 1
8756337	160 mm	1
8756338	200 mm	1
8756339	250 mm	1
8756341	315 mm	1



Vinkel 45° Faser Fiber-Light SDR17.6 buttsveis

Art.nr.	Dimensjon	Forp. 1
8756342	160 mm	1
8756343	200 mm	1
8756344	250 mm	1
8756345	315 mm	1
8756346	355 mm	1
8756347	400 mm	1



Vinkel 45° PP-R utvendig/innvendig

Art.nr.	Dimensjon	Forp. 1
8756348	20 mm	1
8756349	25 mm	1
8756351	32 mm	1



Bend PP-R

Art.nr.	Dimensjon	Forp. 1	Forp. 2
8756565	20 mm	1	1
8756566	25 mm	1	1



T-Rør

T-rør PP-R

Art.nr.	Dimensjon	Forp. 1
8756352	20 mm	1
8756353	25 mm	1
8756354	32 mm	1
8756355	40 mm	1
8756356	50 mm	1
8756357	63 mm	1
8756358	75 mm	1
8756359	90 mm	1
8756361	110 mm	1
8756362	125 mm	1



T-rør PP-RCT SDR11 buttsveis

Art.nr.	Dimensjon	Forp. 1
8756363	160 mm	1
8756364	200 mm	1
8756365	250 mm	1
8756366	315 mm	1



T-rør Faser Fiber-Light SDR17.6 buttsveis

Art.nr.	Dimensjon	Forp. 1
8756367	160 mm	1
8756368	200 mm	1
8756369	250 mm	1
8756371	315 mm	1
8756372	355 mm	1
8756373	400 mm	1



T-rør PP-R redusering

Art.nr.	Dimensjon	Forp. 1
8756374	20-25-20	1
8756375	25-20-20	1
8756376	25-20-25	1
8756377	32-25-25	1
8756378	32-20-25	1
8756379	32-25-32	1
8756381	40-20-40	1
8756382	40-25-40	1
8756383	40-32-32	1
8756384	40-32-40	1
8756385	50-20-50	1
8756386	50-25-50	1
8756387	50-32-50	1
8756388	50-40-50	1
8756389	63-20-63	1
8756391	63-25-63	1
8756392	63-32-63	1
8756393	63-40-63	1
8756394	63-50-63	1
8756395	75-20-75	1
8756396	75-25-75	1
8756397	75-32-75	1
8756398	75-40-75	1
8756399	75-50-75	1
8756401	75-63-75	1
8756402	90-50-90	1
8756403	90-63-90	1
8756404	90-75-90	1
8756405	110-63-110	1
8756406	110-75-110	1
8756407	110-90-110	1
8756408	125-90-125	1
8756409	125-110-125	1



T-rør PP-RCT SDR11 buttsveis

Art.nr.	Dimensjon	Forp. 1
8756411	160-90-160	1
8756412	160-110-160	1
8756413	160-125-160	1
8756414	200-160-200	1
8756415	250-160-250	1
8756416	250-200-250	1
8756417	315-200-315	1
8756418	315-250-315	1



T-Rør

T-rør Faser Fiber-Light SDR17.6 buttsveis

Art.nr.	Dimensjon	Forp. 1
8756419	160-125-160	1
8756421	200-160-200	1
8756422	250-160-250	1
8756423	250-200-250	1
8756424	315-200-315	1
8756425	315-250-315	1
8756426	355-315-355	1
8756427	400-355-400	1

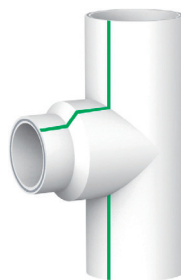

Kryss PP-R

Art.nr.	Dimensjon	Forp. 1
8756428	20 mm	1
8756429	25 mm	1
8756431	32 mm	1
8756432	40 mm	1



Kapper

Kappe PP-R

Art.nr.	Dimensjon	Forp. 1
8756433	20 mm	1
8756434	25 mm	1
8756435	32 mm	1
8756436	40 mm	1
8756437	50 mm	1
8756438	63 mm	1
8756439	75 mm	1
8756441	90 mm	1
8756442	110 mm	1
8756443	125 mm	1



Kappe PP-RCT SDR11 buttsveis lang

Art.nr.	Dimensjon	Forp. 1
8756444	160 mm	1
8756445	200 mm	1
8756446	250 mm	1
8756447	315 mm	1



Kappe PP-RCT SDR17.6 buttsveis kort

Art.nr.	Dimensjon	Forp. 1
8756448	355 mm	1
8756449	400 mm	1



Sveisesadel PP-R

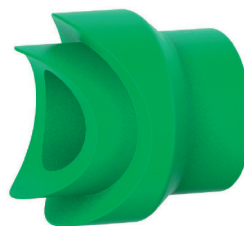

Art.nr.	Dimensjon	Forp. 1
8756451	20-40 mm	1
8756452	25-40 mm	1
8756453	20-50 mm	1
8756454	25-50 mm	1
8756455	20-63/75 mm	1
8756456	25-63/75 mm	1
8756457	32-63/75 mm	1
8756458	20-90/110/125 m	1
8756459	25-90/110/125 m	1
8756461	32-90/110/125 m	1
8756462	40-90 mm	1
8756463	50-90 mm	1
8756464	40-110 mm	1
8756465	50-110 mm	1
8756466	63-110 mm	1
8756467	40-125 mm	1
8756468	50-125 mm	1
8756469	63-125 mm	1
8756471	20-160/200 mm	1
8756472	25-160/200 mm	1
8756473	32-160/200 mm	1
8756474	40-160/200 mm	1
8756475	50-160	1
8756476	63-160 mm	1
8756477	75-160 mm	1
8756478	90-160 mm	1
8756479	50-200 mm	1
8756481	63-200 mm	1
8756482	75-200 mm	1
8756483	90-200 mm	1
8756484	110-200 mm	1
8756485	125-200 mm	1
8756486	20-250/315 mm	1
8756487	25-250/315 mm	1
8756488	32-250/315 mm	1
8756489	40-250/315 mm	1
8756491	50-250 mm	1
8756492	63-250 mm	1
8756493	75-250 mm	1
8756494	90-250 mm	1
8756495	110-250 mm	1
8756496	125-250 mm	1

Sveisesadel

8756497	50-315 mm	1
8756498	63-315 mm	1
8756499	75-315 mm	1
8756501	20-355/400 mm	1
8756502	25-355/400 mm	1
8756503	32-355/400 mm	1
8756504	40-355/400 mm	1
8756505	50-355/400 mm	1
8756506	63-355/400 mm	1
8756507	75-355 mm	1
8756508	75-400 mm	1

Sveisesadel, direkte PP-R mot rør



Art.nr.	Dimensjon	Forp. 1
8756509	20mm mot 50-4	1
8756511	25mm mot 63-4	1
8756512	32mm mot 75-40	1
8756513	40mm mot 90-4	1

Sveisesadel, direkte, innvendig gjenget PP-R mot rør

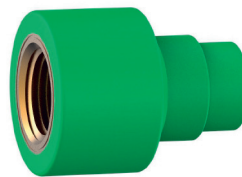

Art.nr.	Dimensjon	Forp. 1
8756514	1/2" mot 50-400	1
8756515	3/4" mot 50-400	1

Flensadapter SDR11, PP-RCT med O-ring

Art.nr.	Dimensjon	Forp. 1
8756516	20 mm	1
8756517	25 mm	1
8756518	32 mm	1
8756519	40 mm	1
8756521	50 mm	1
8756522	63 mm	1
8756523	75 mm	1
8756524	90 mm	1
8756525	110 mm	1
8756526	125 mm	1



Flensadapter SDR11, PP-RCT buttsveis lang

Art.nr.	Dimensjon	Forp. 1
8756527	160 mm	1
8756528	200 mm	1
8756529	250 mm	1
8756531	315 mm	1



Flensadapter SDR17.6, PP-RCT buttsveis lang

Art.nr.	Dimensjon	Forp. 1
8756532	160 mm	1
8756533	200 mm	1
8756534	250 mm	1
8756535	315 mm	1



Flensadapter SDR17.6, PP-RCT buttsveis kort

Art.nr.	Dimensjon	Forp. 1
8756536	355 mm	1
8756537	400 mm	1



Flenser og Adaptere

Flens glassfiberforsterket PP-belagt stål

Art.nr.	Dimensjon	Forp. 1
8756538	20 mm	1
8756539	25 mm	1
8756541	32 mm	1
8756542	40 mm	1
8756543	50 mm	1
8756544	63 mm	1
8756545	75 mm	1
8756546	90 mm	1
8756547	110 mm	1
8756548	125 mm	1
8756549	160 mm	1
8756551	200 mm	1
8756552	250 mm	1
8756553	315 mm	1
8756554	355 mm	1
8756555	400 mm	1



Svanehals PP-R

Art.nr.	Dimensjon	Forp. 1	Forp. 2
8756556	20 mm	1	10
8756557	25 mm	1	10
8756558	32 mm	1	5



Svanehals Faser Fiber-T SDR7.4

Art.nr.	Dimensjon	Forp. 1	Forp. 2
8756559	20 mm	1	10
8756561	25 mm	1	10
8756562	32 mm	1	5



Svanehals, eksentrisk PP-R

Art.nr.	Dimensjon	Forp. 1	Forp. 2
8756563	20 mm	1	10



Svanehalsmodul "S" PP-R

Art.nr.	Dimensjon	Forp. 1	Forp. 2
8756564	20 mm	1	10



Overgangsmuffer

Overgangsmuffe PP-R

Art.nr.	Dimensjon	Forp. 1	Forp. 2
8756567	1/2"x20 mm	1	10
8756568	1/2"x25 mm	1	10
8756571	3/4"x20 mm	1	10
8756569	3/4"x25 mm	1	10
8756572	3/4"x32 mm	1	5



Overgangsmuffe hexagon PP-R

Art.nr.	Dimensjon	Forp. 1	Forp. 2
8756573	1/2"x20 mm	1	10
8756574	3/4"x20 mm	1	10
8756575	3/4"x25 mm	1	10
8756576	1"x32 mm	1	5
8756577	1.1/4"x40 mm	1	5
8756578	1.1/2"x50 mm	1	1
8756579	2"x63 mm	1	1
8756581	2.1/2"x75 mm	1	1
8756582	3"x90 mm	1	1
8756583	4"x110 mm	1	1
8756584	5"x125 mm	1	1

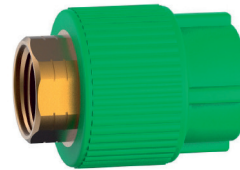

Overgang innvendig gjenge/utvendig sveis PP-R

Art.nr.	Dimensjon	Forp. 1	Forp. 2
8756585	1/2"x20 mm	1	10



Overgang innvendig gjenge/utvendig sveis PP-R hexagon

Art.nr.	Dimensjon	Forp. 1	Forp. 2
8756586	1/2"x20 mm	1	10

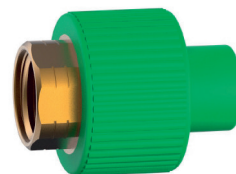

Reparasjonsmutter innv. Gjenge

For å bytte ut gjengen

Art.nr.	Dimensjon	Forp. 1	Forp. 2
8756671	1/2"	1	5

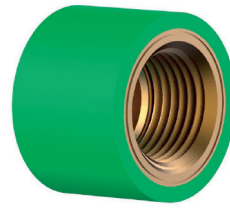

Overgangsnipler

Overgangsnippel PP-R

Art.nr.	Dimensjon	Forp. 1	Forp. 2
8756587	1/2"x20 mm	1	10
8756588	1/2"x25 mm	1	10
8756589	3/4"x25 mm	1	10
8756591	3/4"x20 mm	1	10
8756592	3/4"x32 mm	1	5



Overgangsnippel PP-R hexagon

Art.nr.	Dimensjon	Forp. 1	Forp. 2
8756593	1/2"x20 mm	1	10
8756594	3/4"x25 mm	1	10
8756595	3/4"x20 mm	1	10
8756596	1"x32 mm	1	5
8756597	1.1/4"x40 mm	1	5
8756598	1.1/2"x50 mm	1	5
8756599	2"x63 mm	1	1
8756601	2.1/2"x75 mm	1	1
8756602	2.1/2"x90 mm	1	1
8756603	3"x90 mm	1	1
8756604	3"x110 mm	1	1
8756605	4"x110 mm	1	1
8756606	5"x125 mm	1	1



Overgangsnippel PP-R utvendig sveis PP-R

Art.nr.	Dimensjon	Forp. 1	Forp. 2
8756607	1/2"x20 mm	1	10



Overgangsnippel PP-R utvendig sveis PP-R hexagon

Art.nr.	Dimensjon	Forp. 1	Forp. 2
8756608	1/2"x20 mm	1	10



Overgangsalbue innv. gjenge/innv. sveis PP-R

Art.nr.	Dimensjon	Forp. 1	Forp. 2
8756609	1/2"x20 mm	1	10
8756611	1/2"x25 mm	1	10
8756612	3/4"x25 mm	1	10
8756613	3/4"x20 mm	1	10
8756614	3/4"x32 mm	1	5
8756615	1"x32 mm	1	5



Platealbue innv. gjenge/innv. sveis PP-R

Art.nr.	Dimensjon	Forp. 1	Forp. 2
8756616	1/2"x20 mm	1	10
8756617	3/4"x20 mm	1	10
8756618	3/4"x25 mm	1	10
8756619	1/2"x25 mm	1	1



1/2"x20 mm Overgangsalbue innv. gjenge/utv. sveis PP-R

Art.nr.	Dimensjon	Forp. 1	Forp. 2
8756621	1/2"x20 mm	1	10



Overgangsalbue utv. gjenge/innv. sveis PP-R

Art.nr.	Dimensjon	Forp. 1	Forp. 2
8756622	1/2"x25 mm	1	10
8756623	1/2"x20 mm	1	10
8756624	3/4"x20 mm	1	10
8756625	3/4"x25 mm	1	10
8756626	3/4"x32 mm	1	5
8756627	1"x32 mm	1	5

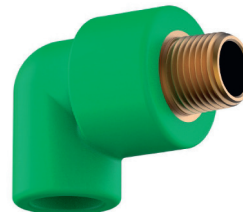

Overgangs-T-rør

Overgangs-T-rør innv. gjenge/innv. sveis PP-R

Art.nr.	Dimensjon	Forp. 1	Forp. 2
8756628	20-1/2"-20 mm	1	10
8756629	20-3/4"-20 mm	1	10
8756631	25-3/4"-25 mm	1	10
8756632	25-1/2"-25 mm	1	10
8756633	32-3/4"-32 mm	1	5
8756634	32-1"-32 mm	1	5
8754472	32-1/2"-32 mm	1	



20-1/2"-20 Overgangs-T-rør utv. gjenge/innv. sveis PP-R

Art.nr.	Dimensjon	Forp. 1	Forp. 2
8756635	20-1/2"-20 mm	1	10



Union innv. gjenge/innv. sveis PP-R løpemutter

Art.nr.	Dimensjon	Forp. 1	Forp. 2
8756636	3/4"x20 mm	1	5
8756637	3/4"x25 mm	1	5
8756638	1"x25 mm	1	5
8756639	1"x32 mm	1	5
8756641	1.1/4"x32 mm	1	5

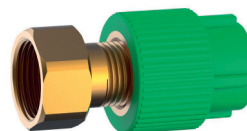

Albue PP-R m/løpemutter

Art.nr.	Dimensjon	Forp. 1	Forp. 2
8756642	3/4"x20 mm	1	5
8756643	3/4"x25 mm	1	5
8756644	1"x25 mm	1	5
8756645	1"x32 mm	1	5
8756646	1.1/4"x32 mm	1	5

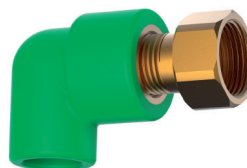

Overgangsstykke SDR11. PP-RCT utv. gjenge/utv. sveis løpemutter

Art.nr.	Dimensjon	Forp. 1	Forp. 2
8756647	1/2"x20 mm	1	5
8756648	3/4"x25 mm	1	5
8756649	1"x32 mm	1	5
8756651	1.1/4"x40 mm	1	5
8756652	1.1/2"x50 mm	1	1
8756653	2"x63 mm	1	1



Overgangsstykke SDR11. PP-RCT innv. gjenge/utv. sveis løpemutter

Art.nr.	Dimensjon	Forp. 1	Forp. 2
8756654	1/2"x20 mm	1	5
8756655	3/4"x25 mm	1	5
8756656	1"x32 mm	1	5
8756657	1.1/4"x40 mm	1	5
8756658	1.1/2"x50 mm	1	1
8756659	2"x63 mm	1	1

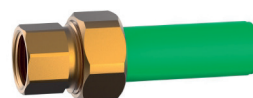

Deler med løpemutter

Skjøteunion SDR11. PP-RCT messinggjenger innv. sveis

Art.nr.	Dimensjon	Forp. 1	Forp. 2
8756661	20-20 mm	1	5
8756662	25-25 mm	1	5
8756663	32-32 mm	1	5
8756664	40-40 mm	1	5
8756665	50-50 mm	1	1
8756666	63-63 mm	1	1

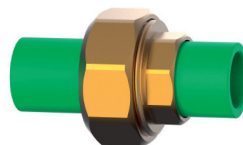

Skjøteunion SDR11. PP-RCT innv. sveis

Art.nr.	Dimensjon	Forp. 1	Forp. 2
8756667	20-20 mm	1	5
8756668	25-25 mm	1	5
8756669	32-32 mm	1	5



Elektrosveisemuffe SDR5

Art.nr.	Dimensjon	Forp. 1	Forp. 2
8756673	20 mm	1	10
8756674	25 mm	1	10
8756675	32 mm	1	10
8756676	40 mm	1	5
8756677	50 mm	1	5
8756678	63 mm	1	5
8756679	75 mm	1	1
8756681	90 mm	1	1
8756682	110 mm	1	1
8756683	125 mm	1	1



Elektrosveisemuffe SDR11

Art.nr.	Dimensjon	Forp. 1	Forp. 2
8756684	160 mm	1	1
8756685	200 mm	1	1
8756686	250 mm	1	1
8756687	315 mm	1	1
8756688	355 mm	1	1
8756689	400 mm	1	1



Kuleventiler

Kuleventil SDR11 hendel 2xløpemutter utv. sveis

Art.nr.	Dimensjon	Forp. 1	Forp. 2
8756691	20 mm	1	5
8756692	25 mm	1	5
8756693	32 mm	1	1
8756694	40 mm	1	1
8756695	50 mm	1	1
8756696	63 mm	1	1



Kuleventil SDR11 T-grep 2xløpemutter utv. sveis

Art.nr.	Dimensjon	Forp. 1	Forp. 2
8756697	20 mm	1	5
8756698	25 mm	1	5
8756699	32 mm	1	1



Kuleventil SDR11 hendel 2xløpemutter utv. sveis/utv. gjenge

Art.nr.	Dimensjon	Forp. 1	Forp. 2
8756701	1/2"x20 mm	1	5
8756702	3/4"x25 mm	1	5
8756703	1"x32 mm	1	1
8756704	1.1/4"x40 mm	1	1
8756705	1.1/2"x50 mm	1	1
8756706	2"x63 mm	1	1



Kuleventil SDR11 T-grep 2xløpemutter utv. sveis/utv. gjenge

Art.nr.	Dimensjon	Forp. 1	Forp. 2
8756707	1/2"x20 mm	1	5
8756708	3/4"x25 mm	1	5
8756709	1"x32 mm	1	1

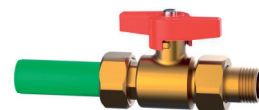

Kuleventil støpejern hendel flenset

Art.nr.	Dimensjon	Forp. 1
8756711	75 mm	1
8756712	90 mm	1
8756713	110 mm	1
8756714	125 mm	1



Kuleventil PP-R T-grep

Art.nr.	Dimensjon	Forp. 1
8756717	20 mm	1
8756718	25 mm	1
8756719	32 mm	1



Kuleventil PP-R hendel

Art.nr.	Dimensjon	Forp. 1
8756721	40 mm	1
8756722	50 mm	1
8756723	63 mm	1
8756724	75 mm	1
8756725	90 mm	1
8756726	110 mm	1
8756727	125 mm	1



Kuleventil komplett i PP hendel 2xløpemutter

Art.nr.	Dimensjon	Forp. 1
8756728	20 mm	1
8756729	25 mm	1
8756731	32 mm	1
8756732	40 mm	1
8756733	50 mm	1
8756734	63 mm	1



Verktøy

Sveiseapparat PAE 63

For sveising av PP-R rør og fittings med Ø fra 20 til 63mm. med elektronisk termostat med fast kalibrering på 260°C.

Teknisk informasjon:

- Rørdimensjon: 20 - 63mm
- Spenning: 230V
- Effektforbruk: 800W
- Frekvens : 50/60Hz
- Beskyttelsesklasse: IP24
- Sveisetemperatur: 260°C, +/-10°C



Art.nr.	Dimensjon	Forp. 1	
8756735	20-63 mm	1	**

Sveiseapparat PAE 125

For sveising av PP-R rør og fittings med Ø fra 20 til 125mm. med elektronisk termostat med fast kalibrering på 260°C.

Teknisk informasjon:

- Rørdimensjon: 20 - 125mm
- Spenning: 230V
- Effektforbruk: 1.400W
- Frekvens : 50/60Hz
- Beskyttelsesklasse: IP24
- Sveisetemperatur: 260°C, +/-10°C



Art.nr.	Dimensjon	Forp. 1	
8756736	20-125 mm	1	**

Sveisemaskin CTR PRISMA 125

Sveisemaskin for benke- og plassveising, for PP-R rør og fittings med Ø fra 25 til 125mm. Med automatisk delsentrering og tilbehør for å endre diameter. Komplet med polyfusjonssveisemaskin. Leveres i transportkasse.

Teknisk informasjon:

- Rørdimensjon: 25 - 125mm
- Spenning: 230V
- Effektforbruk: 1.400W
- Frekvens : 50/60Hz
- Sveisetemperatur: 230-290°C, +/-10°C
- Maskinvekt: 100 kg
- Mål maskin (L x B x H): 1080 x 560 x 520mm
- Mål transportkasse (L x B x H): 1100 x 630 x 820mm

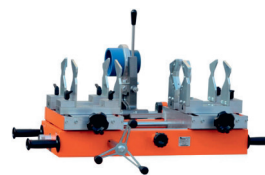

Art.nr.	Dimensjon	Forp. 1	
8756737	20-125 mm	1	**

CTM FUSIO-TECHNIK sveiseverktøy



Art.nr.	Dimensjon	Forp. 1
---------	-----------	---------

8756738	63-125 mm	1	**
---------	-----------	---	----

Sveiseapparat for elektrosveisemuffer



Art.nr.	Dimensjon	Forp. 1
---------	-----------	---------

8756739	20-315 mm	1	**
---------	-----------	---	----

Sveisedor



Art.nr.	Dimensjon	Forp. 1
---------	-----------	---------

8756741	20 mm	1	**
8756742	25 mm	1	**
8756743	32 mm	1	**
8756744	40 mm	1	**
8756745	50 mm	1	**
8756746	63 mm	1	**
8756747	75 mm	1	**
8756748	90 mm	1	**
8756749	110 mm	1	**
8756751	125 mm	1	**

Sadelsveisedor



Art.nr.	Dimensjon	Forp. 1	
8756752	20/25-40 mm	1	**
8756753	20/25-50 mm	1	**
8756754	20/25-63 mm	1	**
8756755	32-63 mm	1	**
8756756	20/25 - 75 mm	1	**
8756757	32-75 mm	1	**
8756758	20/25 - 90 mm	1	**
8756759	32-90 mm	1	**
8756761	40-90 mm	1	**
8756762	50-90 mm	1	**
8756763	20/25-110 mm	1	**
8756764	32-110 mm	1	**
8756765	40-110 mm	1	**
8756766	50-110 mm	1	**
8756767	63-110 mm	1	**
8756768	20/25-125 mm	1	**
8756769	32-125 mm	1	**
8756771	40-125 mm	1	**
8756772	50-125 mm	1	**
8756773	63-125 mm	1	**
8756774	20/25-160 mm	1	**
8756775	32-160 mm	1	**
8756776	40-160 mm	1	**
8756777	50-160 mm	1	**
8756778	63-160 mm	1	**
8756779	75-160 mm	1	**
8756781	90-160 mm	1	**
8756782	20/25-200 mm	1	**
8756783	32-200 mm	1	**
8756784	40-200 mm	1	**
8756785	50-200 mm	1	**
8756786	63-200 mm	1	**
8756787	75-200 mm	1	**
8756788	90-200 mm	1	**
8756789	110-200 mm	1	**
8756791	125-200 mm	1	**
8756792	20/25-250 mm	1	**
8756793	32-250 mm	1	**
8756794	40-250 mm	1	**
8756795	50-250 mm	1	**
8756796	63-250 mm	1	**

8756797	75-250 mm	1	**
8756798	90-250 mm	1	**
8756799	110-250 mm	1	**
8756801	125-250 mm	1	**
8756802	20/20-315 mm	1	**
8756803	32-315 mm	1	**
8756804	40-315 mm	1	**
8756805	50-315 mm	1	**
8756806	63-315 mm	1	**
8756807	75-315 mm	1	**
8756808	20/25-355/400 mm	1	**
8756809	32--355/400	1	**
8756811	40-355/400	1	**
8756812	50-355/400	1	**
8756813	63-355/400	1	**
8756814	75-355/400	1	**

Vinkelverktøy for sveisemuffer



Art.nr.	Dimensjon	Forp. 1	
8756815	20-25-32 mm	1	**

Frontgrep for PAE 125



Art.nr.	Forp. 1	
8756816	1	**

Verktøy

20-63 mm Sveisebakker. reduserte CTM-Fusio rør- og fittingside



Art.nr.	Forp. 1
---------	---------

8756817	1	**
---------	---	----

Tralle for transport av CTR PRISMA 125



Art.nr.	Forp. 1
---------	---------

8756818	1	**
---------	---	----

Stativ. rørholder



Art.nr.	Forp. 1
---------	---------

8756819	1	**
---------	---	----

63-180 mm Rørholdeverktøy 45°. 90°. 180° og T ved elektrosveis



Art.nr. Forp. 1

8756821 1 **

125-500 mm Rørholdeverktøy 45°. 90°. 180° og T ved elektrosveis



Art.nr. Forp. 1

8756822 1 **

Skrape forberedelse elektrosveis



Art.nr. Forp. 1

8756823 1 **

Avgrader rengjøring av hull



Art.nr. Forp. 1

8756824 1 **

Verktøy

1 kg Rensemiddel for elektrosveis



Art.nr.	Forp. 1
---------	---------

8756825	1	**
---------	---	----

Forlenger for stativfot m/rørholder



Art.nr.	Forp. 1
---------	---------

8756826	1	**
---------	---	----

Stativfot



Art.nr.	Forp. 1
---------	---------

8756827	1	**
---------	---	----

Rørkutter



Art.nr.	Dimensjon	Forp. 1	
8756828	50-120 mm	1	**
8756829	50-160 mm	1	**

Bor for reparasjonsmutter



Art.nr.	Forp. 1	
8756831	1	**

Forlenger for sveisemuffe til reparasjonsmutter



Art.nr.	Forp. 1	
8756832	1	**

Hullreparasjonsverktøy



Art.nr.	Dimensjon	Forp. 1	
8756833	7 mm	1	**
8756834	11 mm	1	**

Bor for sveisesadel SDR6-7.4-11



Art.nr.	Dimensjon	Forp. 1	
8756835	20/40-200 mm	1	**
8756836	20/250-400 mm	1	**
8756837	25/40-200 mm	1	**
8756838	25/250-400 mm	1	**
8756839	32/63-400 mm	1	**
8756841	40/75-400 mm	1	**
8756842	50/110-400 mm	1	**
8756843	63/125-400 mm	1	**
8756844	75/160-400 mm	1	**
8756845	90/160-400 mm	1	**
8756846	110/200-400 mm	1	**
8756847	125/200-400 mm	1	**

20-63 mm Sveiseapparat PAE 63. 800W Reservedel

Art.nr.	Forp. 1	
8756848	1	**



20-125 mm Sveiseapparat PAE 125. 1400W Reservedel

Art.nr.	Forp. 1	
8756849	1	**



Fot for PAE 63/PAE 125 Reservedel

Art.nr.	Forp. 1	
8756851	1	**



Bordklemme for PAE 63/PAE 125 Reservedel

Art.nr.	Forp. 1	
8756852	1	**



Sveisebakker for CTR PRISMA 125. rørside Reservedel

Art.nr.	Forp. 1	
8756853	1	**



Reservedeler

Sveisebakker for CTR PRISMA 125. fittingside Reservedel

Art.nr.	Forp. 1	
8756854	1	**



Sveisebakker for CTM FUSIO-TECHNIK Reservedel. fittingside

Art.nr.	Forp. 1	
8756855	1	**



Støtteben for CTR PRISMA 125 Reservedel

Art.nr.	Forp. 1	
8756856	1	**



Metallkoffert for Sveiseapparat

Art.nr.	Dimensjon	Forp. 1	
8756857	PAE 63	1	**
8756858	PAE 125	1	**



Trinse for rørkutter 50-120/160 mm Reservedel

Art.nr.	Forp. 1	
8756859	1	**





Rørsystem

**TECE
KLAMMER-
SYSTEMER**

Klammersystem

Skinnemutter

Skinnemutter med BIS RapidRail®

Art.nr.	Dimensjon	Forp. 1
3484114	M8	1



BIS Rail Endekappe WMO

Materiale: PE (polyetylen).
Som kantbeskyttelse på skinneenden.

Art.nr.	Dimensjon	Forp. 1
3484167	27x18mm	50



BIS RapidRail® Veggfeste

Materiale: metaldeler i stål 1.0332.
U-profil sveiset på veggplate.
For montasje av skinne.
Skinnen kan monteres horisontalt eller vertikalt.

Art.nr.	Forp. 1
3484203	1



Hurtigklamme m/ gummi "hurtiglås" BISMAT Flash

Hurtigklamme.
Med BISMAT® Flash hurtiglås system.
Klammeret låses enkelt med håndkraft.

Art.nr.	Dimensjon	Forp. 1
3484282	15-18 mm, M8/10	1
3484283	20-23 mm, M8/10	1
3484284	25-28mm, M8/10	1
3484285	32-35 mm, M8/10	1
3484286	40-43mm, M8/10	1
3484287	48-51 mm, M8/10	1
3374063	57-63 mm, M8/10	1



Skruklammer KSB2 med demp Kvalitet

Rørklammer med 2 skruer og dempegummi

Art.nr.	Dimensjon	Forp. 1
3485563	108-116 mm, M8/10	1



Gjengestift M8

Materiale: Stål
Iht. DIN 976-1.

Art.nr.	Dimensjon	Forp. 1
6313803	M8 x 30 mm	1
3484083	M8 x 80 mm	1



Gjengestang

Materiale: stål, styrkeklasse 4.8.
Iht. DIN 976-1.

Art.nr.	Dimensjon	Forp. 1
2165006	M8 x 2 m	1
2165007	M10 x 2 m	1



M8 Bjelkeklammer Model C for bjelker = 23mm

Bjelkeklammer i støpejern og herdet stål opp til 23mm
Stabil og enkel montasje på stålkonstruksjoner uten sveising eller boring

Art.nr.	Dimensjon	Forp. 1
3485217	M8	1



30mm Skjøtemutter M8

Skjøtemutter for 2 komponenter

Art.nr.	Dimensjon	Forp. 1
3484096	M8x30 mm	1



BIS kombiskrue M8

Kombiskrue M8 med Torx T25 spor for enkel montering
Passer innom- og utomhus

Art.nr.	Dimensjon	Forp. 1
3484238	M8x60 mm	1
3484241	M8x100mm	1
3484243	M8x150mm	1



Klammersystem

Sekskantmutter

Materiale: Stål

Art.nr.	Dimensjon	Forp. 1
2167913	M10	1
2167912	M8	1



Skiver

Materiale: Stål
Iht. EN-ISO 7089.

Art.nr.	Dimensjon	Forp. 1
3476618	M8	1
3476619	M10	1

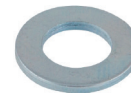

Art.nr.	Side
11370396	117
11370397	117
11370398	117
11370399	117
2218001	181
2218001	181
2218002	176
2218002	176
2218005	187
2218014	174
2218015	174
2218016	184
2218017	184
2218018	184
2218019	184
2218021	184
2218022	184
2218023	184
2218024	184
2218025	184
2218026	184
2218027	190
2218028	190
2218029	176
2218029	176
2218041	174
2218042	174
2218061	174
2218062	174
2218073	181
2218073	176
2218073	189
2218075	189
2218075	176
2218075	181
2218077	181
2218077	176
2218077	189
2218078	189
2218078	176
2218078	181
2218079	181
2218079	176
2218079	189
2218086	175
2218087	175
2218111	174
2218112	174
2218121	174
2218122	174
2218131	174
2218132	174
2218149	174

Art.nr.	Side
2218151	174
2218152	178
2218153	178
2218154	178
2218155	178
2218156	178
2218157	178
2218158	178
2218159	178
2218161	178
2218162	178
2218163	178
2218164	178
2218165	178
2218166	178
2218167	178
2218168	178
221819	190
2218197	175
2218198	175
2218203	175
2218211	175
2218212	175
2218213	175
2218222	176
2218222	176
2218226	176
2218226	176
2218232	190
2218234	190
2218235	190
2218236	190
2218237	190
2218238	190
2218239	190
2218241	187
2218242	187
2218243	187
2218251	184
2218259	184
22182610	179
2218268	184
2218277	184
2218286	184
2218288	185
2218289	185
2218291	185
2218292	185
2218293	185
2218294	185
2218295	185
2218296	185
2218297	185

Art.nr.	Side
2218298	185
2218299	185
2218301	185
2218302	185
2218303	185
2218304	185
2218305	185
2218306	185
2218307	185
2218308	185
2218309	185
2218311	185
2218312	185
2218313	185
2218314	185
2218315	185
2218316	186
2218317	186
2218318	186
2218319	186
2218321	186
2218322	186
2218323	186
2218324	186
2218325	186
2218326	186
2218327	186
2218328	186
2218329	186
2218331	186
2218332	186
2218333	186
2218334	186
2218335	186
2218336	186
2218337	186
2218338	186
2218339	186
2218341	186
2218342	186
2218343	186
2218344	186
2218345	186
2218346	187
2218347	187
2218348	187
2218349	187
2218351	187
2218352	187
2218353	187
2218354	187
2218355	187
2218356	187

NRF-nummer

Art.nr.	Side
2218357	188
2218358	188
2218359	188
2218361	188
2218362	188
2218363	187
2218364	188
2218365	187
2218366	187
2218367	188
2218368	188
2218369	188
2218371	188
2218372	187
2218373	187
2218374	188
2218375	188
2218376	187
2218377	186
2218378	186
2218379	186
2218381	186
2218382	186
2218383	186
2218384	186
2218385	186
2218386	188
2218387	186
2218388	187
2218389	187
2218391	187
2218392	188
2218393	188
2218394	188
2218423	178
2218425	178
2218427	178
2218429	178
2218433	178
2218435	178
2218436	178
2218437	178
2218443	181
2218445	181
2218446	181
2218447	181
2218453	179
2218455	179
2218456	179
2218457	179
2218459	179
2218461	179
2218462	179

NRF-nr	Side
2218464	179
2218465	179
2218468	179
2218471	179
2218472	179
2218473	179
2218474	179
2218475	179
2218478	179
2218483	179
2218485	179
2218487	179
2218489	179
2218492	179
2218494	179
2218496	179
2218498	179
2218501	179
2218503	179
2218504	179
2218505	179
2218506	179
2218507	179
2218512	179
2218513	179
2218514	179
2218515	179
2218523	180
2218525	180
2218527	180
2218529	180
2218531	180
2218532	180
2218545	180
2218548	180
2218553	192
2218555	192
2218557	192
2218558	192
2218559	192
2218563	180
2218563	180
2218571	192
2218572	192
2218573	192
2218574	192
2218575	192
2218592	192
2218592	192
2218594	192
2218594	192
2218596	193
2218596	193

Art.nr.	Side
2218602	191
2218602	191
2218605	191
2218605	191
2218668	175
2218669	175
2218671	175
2218672	175
2218674	175
2218675	190
2218675	190
252570	85
252570	85
252570	23
252570	23
252570	56
252570	56
5010009	161
5010013	161
5010016	161
5010019	161
5010023	161
5010026	161
5010033	161
5010306	161
5010308	161
5010311	161
5010313	161
5010315	161
5010317	161
5011309	161
5011313	161
5011316	161
5011319	161
5011323	161
5011326	161
5011329	161
5011509	161
5011513	161
5011516	161
5011519	161
5011523	161
5011526	161
5011533	161
5011809	162
5011813	162
5011816	162
5011819	162
5011821	162
5011822	162
5011869	162
5011876	162
5011883	162

Art.nr.	Side
5011889	162
5012009	162
5012013	162
5012016	162
5012019	162
5012023	162
5012026	162
5012033	162
5012116	162
5012119	162
5012123	162
5012126	162
5012129	162
5012133	162
5012136	162
5012141	162
5012143	162
5012147	162
5012149	162
5012306	163
5012309	163
5012313	163
5012316	163
5012319	163
5012323	163
5012326	163
5012329	163
5012333	163
5012336	163
5012339	163
5012343	163
5012346	163
5012349	163
5012353	163
5012356	163
5012359	163
5012363	163
5012364	163
5012365	163
5012366	163
5012369	163
5012373	163
5012559	163
5012563	163
5012566	163
5012566	76
5012566	76
5012566	51
5012566	51
5012566	18
5012566	18
5012569	163
5012573	163

Art.nr.	Side
5012576	163
5012583	163
5012709	163
5012713	163
5012716	163
5012719	163
5012723	163
5012726	163
5012733	163
5020318	162
511000	17
511000	17
511000	50
511000	50
511000	76
511000	76
511044	58
511044	25
511044	87
511044	116
511045	116
511045	87
511045	25
511045	58
5110531	59
5110531	26
511224	36
511224	36
511224	69
511224	69
511224	95
511224	95
5114769	89
5114769	89
5114769	60
5114769	60
5114769	27
5114769	27
5114817	24
5114817	24
5114817	57
5114817	57
5114817	86
5114817	86
5114817	118
5114817	118
5115169	169
5115171	169
5115172	169
5115173	169
5115193	77
5115193	77
5115194	19

Art.nr.	Side
5115194	19
5115195	52
5115195	52
5115201	169
5115203	169
5115205	169
5115242	164
5115243	164
5115244	164
5115245	164
5115246	164
5115247	164
5115248	164
5115252	164
5115253	164
5115254	164
5115255	164
5115256	164
5115257	164
5115258	164
5115259	164
5115261	164
5115262	164
5115263	164
5115264	164
5115265	164
5115266	164
5115267	51
5115267	18
5115267	76
5115268	76
5115268	18
5115268	51
5115269	51
5115269	76
5115269	18
5115271	18
5115271	51
5115271	76
5115272	164
5115273	164
5115274	164
5115275	164
5115276	164
5115277	164
5115278	164
5115282	165
5115283	165
5115284	165
5115285	165
5115286	165
5115287	165
5115293	165

NRF-nummer

Art.nr.	Side
5115294	165
5115295	165
5115296	165
5115297	165
5115302	166
5115304	166
5115305	166
5115306	166
5115307	166
5115308	166
5115309	166
5115311	166
5115312	166
5115313	166
5115314	166
5115315	166
5115316	166
5115332	166
5115333	166
5115334	166
5115335	166
5115336	166
5115337	166
5115342	166
5115343	166
5115345	166
5115346	166
5115353	166
5115354	166
5115362	167
5115363	167
5115364	167
5115371	167
5115372	167
5115373	167
5115374	167
5115375	167
5115376	167
5115382	167
5115383	167
5115384	167
5115385	167
5115386	167
5115392	167
5115393	167
5115394	167
5115395	167
5115396	167
5115397	167
5115403	168
5115405	168
5115407	168
5115408	168

NRF-nr	Side
5115410	168
5115411	168
5115412	168
5115413	168
5115414	168
5115415	168
5115416	168
5115422	168
5115432	168
5115433	168
5115452	168
5115453	168
5115462	168
5115464	168
5115471	165
5115472	165
5115473	165
5115474	165
5115475	165
5115476	165
5115481	165
5115482	165
5115483	165
5115484	165
5115485	165
5115486	165
5115513	73
5115514	33
5115514	33
5115514	64
5115514	64
5115514	92
5115514	92
5115515	81
5115515	81
5115515	55
5115515	55
5115515	22
5115515	22
5115516	73
5115519	73
5115523	73
5115526	73
5115529	73
5115532	73
5115534	73
5115536	73
5115538	73
5115542	11
5115543	23
5115543	56
5115543	85
5115544	85

Art.nr.	Side
5115544	56
5115544	23
5115545	23
5115545	56
5115545	85
5115554	63
5115554	63
5115554	91
5115554	91
5115554	32
5115554	32
5115555	52
5115555	19
5115555	77
5115555	77
5115556	73
5115559	73
5115569	73
5115571	73
5115573	73
5115574	73
5115583	73
5115586	73
5115589	73
5115593	73
5115599	73
5115601	31
5115602	31
5115603	153
5115604	74
5115604	102
5115605	102
5115605	74
5115606	74
5115606	102
5115607	102
5115607	74
5115611	74
5115611	102
5115612	102
5115612	74
5115614	74
5115614	102
5115615	95
5115615	95
5115615	69
5115615	69
5115615	36
5115615	36
5115618	36
5115618	36
5115618	69
5115618	69

Art.nr.	Side
5115618	95
5115618	95
5115619	95
5115619	95
5115619	69
5115619	69
5115619	36
5115619	36
5115625	19
5115625	19
5115626	77
5115626	77
5115627	77
5115627	77
5115628	52
5115629	52
5115631	149
5115632	152
5115641	83
5115642	83
5115643	83
5115644	83
5115645	83
5115646	83
5115647	83
5115648	83
5115649	83
5115651	83
5115652	90
5115652	61
5115652	28
5115653	74
5115654	40
5115654	40
5115654	9
5115654	9
5115658	74
5115661	74
5115662	84
5115664	84
5115665	84
5115666	84
5115667	84
5115668	84
5115669	84
5115671	84
5115673	74
5115679	56
5115679	23
5115679	85
5115681	85
5115681	23
5115681	56

Art.nr.	Side
5115682	56
5115682	23
5115682	85
5115683	85
5115683	23
5115683	56
5115684	56
5115684	23
5115684	85
5115685	85
5115685	23
5115685	56
5115692	91
5115693	91
5115694	91
5115697	91
5115698	91
5115699	91
5115701	83
5115701	83
5115702	94
5115702	68
5115702	35
5115703	35
5115703	68
5115703	94
5115704	94
5115704	68
5115704	35
5115705	35
5115705	68
5115705	94
5115706	82
5115708	82
5115711	149
5115712	149
5115713	150
5115714	150
5115722	29
5115723	29
5115751	83
5115751	83
5115752	82
5115753	82
5115754	82
5115756	82
5115759	82
5115772	82
5115773	82
5115781	82
5115784	82
5115786	82
5115789	82

Art.nr.	Side
5115792	82
5115793	82
5115794	82
5115795	82
5115812	83
5115816	83
5115843	149
5115844	149
5115845	149
5115846	149
5115847	149
5115848	149
5115849	149
5115852	149
5115853	149
5115854	149
5115855	149
5115856	149
5115857	149
5115858	149
5115859	150
5115861	150
5115862	150
5115863	150
5115864	150
5115865	150
5115866	150
5115867	150
5115868	150
5115869	150
5115871	150
5115872	150
5115873	150
5115874	150
5115875	150
5115876	150
5115877	150
5115878	150
5115879	150
5115881	151
5115882	151
5115883	151
5115884	151
5115885	151
5115886	151
5115887	151
5115888	151
5115889	151
5115891	151
5115892	151
5115893	151
5115894	151
5115895	151

NRF-nummer

Art.nr.	Side
5115896	152
5115897	152
5115898	152
5115899	152
5115901	152
5115902	152
5115903	152
5115904	152
5115905	152
5115906	152
5115907	152
5115908	152
5115909	153
5115911	153
5115912	153
5115913	153
5115914	153
5115915	153
5115916	153
5115917	153
5115918	153
5115919	153
5115921	153
5115922	153
5115923	153
5115924	153
5115925	153
5115926	153
5115927	153
5115928	153
5115929	153
5115931	153
5115932	153
5115933	153
5115934	153
5115935	153
5115936	153
5115937	153
5115938	153
5115939	154
5115941	154
5116003	75
5116006	75
5116007	75
5116009	75
5116010	75
5116013	75
5116047	54
5116047	21
5116047	80
5116059	92
5116059	92
5116063	78

NRF-nr	Side
5116063	78
5116063	19
5116063	19
5116063	52
5116063	52
5116094	54
5116094	54
5116094	21
5116094	21
5116094	80
5116094	80
5116106	81
5116106	81
5116106	22
5116106	22
5116106	55
5116106	55
5116107	53
5116107	53
5116107	20
5116107	20
5116107	79
5116107	79
5116107	118
5116107	118
5116113	81
5116113	81
5116113	22
5116113	22
5116113	55
5116113	55
5116122	59
5116122	59
5116122	26
5116122	26
5116122	88
5116122	88
5116126	26
5116126	59
5116152	75
5116154	75
5116155	75
5116156	75
5116163	75
5116163	75
5116169	51
5116169	18
5116169	76
5116186	90
5116186	90
5116186	28
5116186	28
5116186	61

Art.nr.	Side
5116186	61
5116204	61
5116204	28
5116204	90
5116205	90
5116205	28
5116205	61
5116207	61
5116207	28
5116207	90
5116210	89
5116210	28
5116210	61
5116211	61
5116211	28
5116211	89
5116215	88
5116215	26
5116215	59
5116216	59
5116216	26
5116216	88
5116217	88
5116217	26
5116217	59
5116233	29
5116233	29
5116233	62
5116233	62
5116233	92
5116233	92
5116233	135
5116233	135
5116238	88
5116238	88
5116238	60
5116238	60
5116238	27
5116238	27
5116239	27
5116239	60
5116239	89
5116241	79
5116241	79
5116241	118
5116241	118
5116241	53
5116241	53
5116241	20
5116241	20
5116242	20
5116242	20
5116242	53

Art.nr.	Side
5116242	53
5116242	79
5116242	79
5116243	79
5116243	79
5116243	118
5116243	118
5116243	53
5116243	53
5116243	20
5116243	20
5116271	27
5116271	60
5116271	89
5116273	89
5116273	60
5116273	27
5116274	28
5116274	61
5116274	90
5116275	90
5116275	61
5116275	28
5116276	28
5116276	61
5116276	90
5116281	79
5116281	79
5116281	53
5116281	53
5116281	20
5116281	20
5116283	26
5116283	59
5116283	88
5116283	103
5116284	103
5116284	88
5116284	59
5116284	26
5116285	26
5116285	59
5116285	88
5116285	103
5116286	103
5116286	88
5116286	59
5116286	26
5116287	26
5116287	59
5116287	88
5116287	103
5116289	50

Art.nr.	Side
5116289	50
5116289	76
5116289	76
5116289	17
5116289	17
5116317	26
5116317	59
5116317	103
5116317	88
5116318	88
5116318	103
5116318	59
5116318	26
5116319	26
5116319	59
5116319	103
5116319	88
5116321	75
5116322	75
5116323	75
5116324	75
5116325	75
5116333	61
5116333	61
5116333	28
5116333	28
5116333	90
5116333	90
5116357	86
5116357	86
5116357	24
5116357	24
5116357	57
5116357	57
5116358	57
5116358	57
5116358	24
5116358	24
5116358	86
5116358	86
5116361	86
5116361	86
5116361	24
5116361	24
5116361	57
5116361	57
5116365	57
5116365	57
5116365	24
5116365	24
5116365	86
5116365	86
5116404	10

Art.nr.	Side
5116405	10
5116406	10
5116407	10
5116408	10
5116409	10
5116412	11
5116413	11
5116414	11
5116415	11
5116416	10
5116417	10
5116418	10
5116423	10
5116424	10
5116425	10
5116426	101
5116428	101
5116429	14
5116431	14
5116432	14
5116433	14
5116434	14
5116435	14
5116436	14
5116437	14
5116438	14
5116439	14
5116441	14
5116442	14
5116443	14
5116444	14
5116445	14
5116446	14
5116447	14
5116448	15
5116451	15
5116452	15
5116453	15
5116454	15
5116455	15
5116456	15
5116457	15
5116458	15
5116459	15
5116461	16
5116462	16
5116463	16
5116464	16
5116465	16
5116466	16
5116467	12
5116468	12
5116469	12

NRF-nummer

Art.nr.	Side
5116471	12
5116472	12
5116473	12
5116474	12
5116475	12
5116476	12
5116477	12
5116478	12
5116479	12
5116481	12
5116482	12
5116483	12
5116484	12
5116485	12
5116486	12
5116487	12
5116488	16
5116489	16
5116491	13
5116492	13
5116493	13
5116494	13
5116495	13
5116496	13
5116497	13
5116498	13
5116499	13
5116501	13
5116502	13
5116503	13
5116504	13
5116505	13
5116506	13
5116507	13
5116508	13
5116509	13
5116511	13
5116512	13
5116514	13
5116515	13
5116516	13
5116517	12
5116518	12
5116519	12
5116521	15
5116525	16
5116526	16
5116527	16
5116527	16
5116529	15
5116531	15
5116532	15
5116534	14

NRF-nr	Side
5116535	14
5116536	14
5116537	14
5116538	14
5116539	14
5116541	14
5116552	30
5116552	30
5116555	29
5116555	29
5116555	34
5116555	135
5116555	135
5116556	34
5116557	30
5116557	30
5116558	30
5116558	30
5116561	30
5116562	30
5116564	30
5116565	30
5116566	30
5116567	30
5116571	31
5116572	31
5116574	31
5116575	31
5116588	17
5116589	17
5116591	17
5116592	17
5116594	17
5116594	17
5116595	17
5116595	17
5116604	31
5116605	29
5116605	29
5116605	67
5116605	34
5116605	62
5116605	62
5116605	155
5116605	155
5116606	34
5116606	67
5116611	40
5116611	9
5116612	9
5116612	40
5116614	32
5116614	32

Art.nr.	Side
5116614	63
5116614	63
5116614	93
5116614	93
5116615	18
5116615	18
5116616	16
5116616	16
5116617	17
5116618	9
5116618	40
5116619	40
5116619	9
5116622	21
5116622	21
5116622	54
5116622	54
5116622	80
5116622	80
5116622	80
5116625	80
5116625	80
5116625	54
5116625	54
5116625	21
5116625	21
5116626	21
5116626	54
5116626	80
5116627	80
5116627	80
5116627	54
5116627	54
5116627	21
5116627	21
5116634	19
5116634	19
5116634	52
5116634	52
5116634	78
5116634	78
5116635	63
5116635	63
5116635	92
5116635	92
5116635	32
5116635	32
5116644	9
5116645	9
5116646	9
5116647	9
5116648	9
536016	22
536016	22

Art.nr.	Side
536016	55
536016	55
536016	81
536016	81
536017	81
536017	81
536017	55
536017	55
536017	22
536017	22
541810	75
5515206	169
601100	175
601101	180
601101	180
6116641	44
6116642	50
6116644	50
6116645	50
6116647	50
6116649	50
6116651	50
6116654	50
6116655	50
6116656	50
6116657	50
6116658	50
6116659	50
6116665	40
6116666	40
6116667	40
6116668	43
6116669	41
6116669	41
6116685	64
6116685	64
6116685	156
6116685	156
6116685	136
6116685	136
6116686	135
6116686	135
6116686	156
6116686	156
6116686	64
6116686	64
6116689	65
6116689	65
6116689	157
6116689	157
6116696	157
6116696	157
6116696	65

Art.nr.	Side
6116696	65
6116698	62
6116698	155
6116699	155
6116699	62
6116701	42
6116701	147
6116702	147
6116702	42
6116704	42
6116704	147
6116705	147
6116705	41
6116706	41
6116706	147
6116707	147
6116707	41
6116708	41
6116708	147
6116709	147
6116709	41
6116711	41
6116711	147
6116712	147
6116712	41
6116714	42
6116714	148
6116715	148
6116715	42
6116716	42
6116716	148
6116717	148
6116717	42
6116718	42
6116718	148
6116723	148
6116723	42
6116726	42
6116726	148
6116736	149
6116736	43
6116737	43
6116737	149
6116738	149
6116738	43
6116739	43
6116739	149
6116741	149
6116741	43
6116742	43
6116742	149
6116743	149
6116743	43

Art.nr.	Side
6116745	43
6116746	43
6116747	43
6116748	43
6116749	43
6116751	43
6116752	43
6116753	43
6116754	43
6116755	43
6116756	43
6116757	44
6116758	44
6116759	44
6116761	44
6116762	44
6116764	44
6116765	44
6116766	44
6116767	44
6116768	44
6116769	44
6116771	44
6116772	44
6116773	44
6116774	44
6116775	44
6116776	44
6116777	44
6116778	44
6116779	44
6116781	45
6116782	45
6116784	45
6116785	45
6116786	45
6116787	45
6116788	45
6116789	45
6116791	45
6116792	45
6116793	45
6116802	45
6116803	45
6116804	45
6116805	45
6116806	45
6116807	45
6116808	45
6116809	46
6116811	46
6116812	46
6116813	46

NRF-nummer

Art.nr.	Side
6116814	46
6116815	49
6116815	51
6116816	51
6116816	49
6116817	46
6116818	46
6116819	46
6116821	46
6116822	46
6116823	46
6116824	46
6116825	46
6116826	46
6116827	46
6116828	46
6116829	46
6116831	46
6116832	47
6116833	47
6116834	47
6116835	47
6116837	47
6116839	47
6116842	47
6116845	47
6116846	47
6116847	47
6116848	47
6116849	47
6116851	47
6116852	47
6116854	47
6116855	47
6116856	47
6116857	48
6116858	48
6116859	48
6116861	48
6116862	48
6116866	48
6116867	48
6116868	48
6116869	48
6116871	48
6116872	48
6116875	48
6116876	48
6116877	48
6116879	48
6116881	48
6116882	48
6116883	48

NRF-nr	Side
6116884	48
6116885	48
6116887	48
6116888	48
6116889	48
6116891	48
6116893	48
6116894	48
6116896	48
6116898	48
6116902	48
6116906	49
6116907	49
6116908	49
6116909	49
6116921	49
6116922	49
6116923	49
6116924	49
6116934	49
6116935	49
6116936	49
6116937	49
6116938	49
6116939	49
6116941	49
6116942	49
6116981	42
6116981	147
6116984	147
6116984	41
6116985	41
6116985	147
6116986	147
6116986	41
6116987	41
6116987	147
6122296	190
6122296	190
720042	156
720042	65
720043	65
720043	156
720045	156
720045	65
720046	65
720046	156
720061	157
720061	65
720062	65
720062	157
720063	157
720063	65

Art.nr.	Side
720079	65
720079	157
720090	155
720090	155
720090	62
720090	62
720090	29
720090	29
720194	66
720194	66
720194	158
720194	158
720203	156
720203	64
720204	64
720204	156
720222	155
720222	155
720222	62
720222	62
720222	31
720222	31
720223	32
720223	32
720223	63
720223	63
720223	155
720223	155
761010	174
761017	175
761018	175
761019	175
761020	175
761021	175
77390012	113
77390012	113
77520020	108
77520020	108
77531530	105
77531530	105
77610025	105
77610026	105
77610026	105
776101	104
776101	104
776110	105
776110	105
77990001	137
77990001	137
77990016	137
77990017	137
77990036	137
77990037	137

Art.nr.	Side
77990038	137
77990038	137
77990052	137
77990060	137
77990061	137
77990062	137
77990062	137
77990070	137
77990071	137
77990072	137
8350028	112
8350031	112
8350032	112
8350034	112
8350037	112
8350043	112
8350044	112
8350045	112
8375001	109
8375001	109
8375002	110
8375002	110
8375003	103
8375003	103
8375004	103
8375004	103
8375005	103
8375005	103
8375006	110
8375006	110
8375007	130
8375007	130
8375009	101
8375012	101
8375013	101
8375015	101
8375017	119
8375019	110
8375022	133
8375022	133
8375023	133
8375023	133
8375024	133
8375024	133
8375027	118
8375027	118
8375033	123
8375034	123
8375035	123
8375038	123
8375039	123
8375041	115
8375042	115

Art.nr.	Side
8375043	115
8375044	115
8375046	117
8375047	117
8375048	104
8375048	104
8375049	104
8375049	104
8375054	114
8375054	114
8375055	101
8375057	101
8375062	110
8375062	110
8375067	115
8375068	115
8375069	121
8375071	102
8375072	114
8375072	114
8375072	137
8375073	114
8375074	114
8375075	119
8375076	119
8375078	119
8375078	119
8375081	101
8375082	101
8375083	101
8375084	101
8375087	109
8375088	109
8375089	124
8375089	124
8375092	134
8375092	134
8375107	101
8375112	101
8375114	101
8375115	131
8375115	131
8375116	131
8375116	131
8375118	132
8375118	132
8375119	132
8375119	132
8375123	135
8375123	135
8375124	121
8375124	121
8375125	131

Art.nr.	Side
8375125	131
8375125	137
8375126	131
8375126	131
8375127	106
8375128	106
8375129	106
8375131	106
8375133	110
8375134	137
8375140	110
8375141	141
8375141	141
8375142	114
8375143	114
8375146	141
8375146	141
8375147	105
8375149	109
8375149	109
8375152	102
8375153	102
8375159	106
8375159	106
8375161	107
8375161	107
8375162	107
8375162	107
8375163	108
8375163	108
8375164	108
8375164	108
8375164	108
8375167	104
8375167	104
8375169	135
8375169	135
8375169	66
8375169	66
8375169	158
8375169	158
8375171	115
8375172	115
8375173	115
8375174	115
8375175	115
8375176	113
8375177	113
8375178	120
8375178	120
8375179	120
8375179	120
8375186	111
8375186	111

NRF-nummer

Art.nr.	Side
8375187	111
8375187	111
8375188	111
8375188	111
8375189	111
8375189	111
8375196	109
8375202	91
8375202	91
8375208	91
8375208	91
8375211	91
8375212	91
8375216	91
8375222	91
8375224	121
8375225	121
8375226	121
8375236	119
8375265	117
8375271	117
8375273	117
8375274	117
8375275	117
8375276	117
837528	117
837529	117
8375291	117
8375292	116
8375293	116
8375294	116
8375295	116
8375296	116
8375297	116
8375298	116
8375299	116
8375301	116
8375321	142
8375321	142
8375322	142
8375322	142
8375323	142
8375323	142
8375324	142
8375324	142
8375325	143
8375325	143
8375326	143
8375326	143
8375327	89
8375327	60
8375327	27
8375328	27

NRF-nr	Side
8375328	60
8375328	89
8375329	112
8375331	112
8375332	112
8375333	112
8375334	112
8375335	112
8375368	102
8375374	119
8375387	89
8375387	60
8375387	27
8375388	27
8375388	60
8375388	89
8375406	119
8375407	119
8375408	119
8375409	119
8375411	119
8375412	119
8375415	122
8375415	122
8375416	123
8375417	122
8375418	122
8375420	122
8375421	122
8375422	122
8375423	122
8375424	122
8375425	122
8375426	122
8375427	123
8375428	123
8375442	123
8375443	123
8375481	126
8375481	126
8375497	129
8375497	129
8375515	125
8375515	125
8375516	125
8375516	125
8375518	124
8375518	124
8375519	125
8375519	125
8375521	125
8375521	125
8375522	126

Art.nr.	Side
8375522	126
8375523	124
8375523	124
8375524	124
8375525	124
8375526	125
8375526	125
8375527	126
8375527	126
8375529	124
8375529	124
8375542	113
8375543	113
8375544	113
8375545	113
8375546	113
8375547	113
8375548	113
8375549	113
8375551	113
8375552	113
8375553	113
8375554	119
8375554	119
8375571	141
8375572	141
8375573	141
8375589	107
8375589	107
8375591	107
8375591	107
8375592	109
8375592	109
8375651	128
8375651	128
8375652	127
8375652	127
8375653	128
8375653	128
8375654	127
8375654	127
8375655	127
8375655	127
8375656	129
8375656	129
8375657	127
8375658	127
8375659	128
8375659	128
8375667	128
8375667	128
8375668	128
8375668	128

Art.nr.	Side	Art.nr.	Side	Art.nr.	Side
8375671	131	8756224	198	8756283	200
8375671	131	8756225	198	8756284	200
8375672	120	8756226	198	8756285	200
8375673	120	8756227	198	8756286	200
8375674	120	8756228	198	8756287	200
8375675	120	8756229	198	8756288	200
8375676	120	8756231	198	8756289	200
8375677	120	8756232	198	8756291	200
8375678	121	8756233	198	8756292	201
8375679	121	8756234	198	8756293	201
8375681	121	8756235	198	8756294	201
8375682	121	8756236	198	8756295	201
8375683	121	8756237	198	8756296	201
8375684	121	8756238	198	8756297	201
8375685	120	8756239	198	8756298	201
8375685	120	8756241	199	8756299	202
8375686	121	8756242	199	8756301	202
8375686	121	8756243	199	8756302	202
8375687	123	8756244	199	8756303	202
8375688	123	8756245	199	8756304	202
8375942	130	8756246	199	8756305	202
8375943	130	8756247	199	8756306	202
870016	11	8756248	199	8756307	202
870020	11	8756249	199	8756308	202
870032	10	8756251	199	8756309	202
870225	11	8756252	199	8756311	202
8754472	219	8756253	199	8756312	202
8756195	197	8756254	200	8756313	202
8756196	197	8756255	200	8756314	202
8756197	197	8756256	200	8756315	202
8756198	197	8756257	200	8756316	202
8756199	197	8756258	200	8756317	202
8756201	197	8756259	200	8756318	202
8756202	197	8756261	200	8756319	202
8756203	197	8756262	200	8756321	202
8756204	197	8756263	200	8756322	202
8756205	197	8756264	200	8756323	202
8756206	197	8756265	200	8756324	202
8756207	197	8756266	200	8756325	202
8756208	197	8756267	200	8756326	203
8756209	197	8756268	200	8756327	203
8756211	197	8756269	200	8756328	203
8756212	197	8756271	200	8756329	203
8756213	197	8756272	200	8756331	203
8756214	197	8756273	200	8756332	203
8756215	197	8756274	200	8756333	203
8756216	197	8756275	200	8756334	203
8756217	197	8756276	200	8756335	203
8756218	197	8756277	200	8756336	203
8756219	198	8756278	200	8756337	203
8756221	198	8756279	200	8756338	203
8756222	198	8756281	200	8756339	203
8756223	198	8756282	200	8756341	203

NRF-nummer

Art.nr.	Side
8756342	203
8756343	203
8756344	203
8756345	203
8756346	203
8756347	203
8756348	203
8756349	203
8756351	203
8756352	205
8756353	205
8756354	205
8756355	205
8756356	205
8756357	205
8756358	205
8756359	205
8756361	205
8756362	205
8756363	205
8756364	205
8756365	205
8756366	205
8756367	205
8756368	205
8756369	205
8756371	205
8756372	205
8756373	205
8756374	206
8756375	206
8756376	206
8756377	206
8756378	206
8756379	206
8756381	206
8756382	206
8756383	206
8756384	206
8756385	206
8756386	206
8756387	206
8756388	206
8756389	206
8756391	206
8756392	206
8756393	206
8756394	206
8756395	206
8756396	206
8756397	206
8756398	206
8756399	206

NRF-nr	Side
8756401	206
8756402	206
8756403	206
8756404	206
8756405	206
8756406	206
8756407	206
8756408	206
8756409	206
8756411	206
8756412	206
8756413	206
8756414	206
8756415	206
8756416	206
8756417	206
8756418	206
8756419	207
8756421	207
8756422	207
8756423	207
8756424	207
8756425	207
8756426	207
8756427	207
8756428	208
8756429	208
8756431	208
8756432	208
8756433	209
8756434	209
8756435	209
8756436	209
8756437	209
8756438	209
8756439	209
8756441	209
8756442	209
8756443	209
8756444	209
8756445	209
8756446	209
8756447	209
8756448	209
8756449	209
8756451	210
8756452	210
8756453	210
8756454	210
8756455	210
8756456	210
8756457	210
8756458	210

Art.nr.	Side
8756459	210
8756461	210
8756462	210
8756463	210
8756464	210
8756465	210
8756466	210
8756467	210
8756468	210
8756469	210
8756471	210
8756472	210
8756473	210
8756474	210
8756475	210
8756476	210
8756477	210
8756478	210
8756479	210
8756481	210
8756482	210
8756483	210
8756484	210
8756485	210
8756486	210
8756487	210
8756488	210
8756489	210
8756491	210
8756492	210
8756493	210
8756494	210
8756495	210
8756496	210
8756497	211
8756498	211
8756499	211
8756501	211
8756502	211
8756503	211
8756504	211
8756505	211
8756506	211
8756507	211
8756508	211
8756509	211
8756511	211
8756512	211
8756513	211
8756514	211
8756515	211
8756516	212
8756517	212

Art.nr.	Side	Art.nr.	Side	Art.nr.	Side
8756518	212	8756575	215	8756628	219
8756519	212	8756576	215	8756629	219
8756521	212	8756577	215	8756631	219
8756522	212	8756578	215	8756632	219
8756523	212	8756579	215	8756633	219
8756524	212	8756581	215	8756634	219
8756525	212	8756582	215	8756635	219
8756526	212	8756583	215	8756635	219
8756527	212	8756584	215	8756636	220
8756528	212	8756585	215	8756637	220
8756529	212	8756585	215	8756638	220
8756531	212	8756586	215	8756639	220
8756532	212	8756586	215	8756641	220
8756533	212	8756587	217	8756642	220
8756534	212	8756588	217	8756643	220
8756535	212	8756589	217	8756644	220
8756536	212	8756591	217	8756645	220
8756537	212	8756592	217	8756646	220
8756538	213	8756593	217	8756647	220
8756539	213	8756594	217	8756648	220
8756541	213	8756595	217	8756649	220
8756542	213	8756596	217	8756651	220
8756543	213	8756597	217	8756652	220
8756544	213	8756598	217	8756653	220
8756545	213	8756599	217	8756654	220
8756546	213	8756601	217	8756655	220
8756547	213	8756602	217	8756656	220
8756548	213	8756603	217	8756657	220
8756549	213	8756604	217	8756658	220
8756551	213	8756605	217	8756659	220
8756552	213	8756606	217	8756661	221
8756553	213	8756607	217	8756662	221
8756554	213	8756607	217	8756663	221
8756555	213	8756608	217	8756664	221
8756556	214	8756608	217	8756665	221
8756557	214	8756609	218	8756666	221
8756558	214	8756611	218	8756667	221
8756559	214	8756612	218	8756668	221
8756561	214	8756613	218	8756669	221
8756562	214	8756614	218	8756671	216
8756563	214	8756615	218	8756671	216
8756563	214	8756616	218	8756673	222
8756564	214	8756617	218	8756674	222
8756564	214	8756618	218	8756675	222
8756565	204	8756619	218	8756676	222
8756566	204	8756621	218	8756677	222
8756567	215	8756621	218	8756678	222
8756568	215	8756622	218	8756679	222
8756569	215	8756623	218	8756681	222
8756571	215	8756624	218	8756682	222
8756572	215	8756625	218	8756683	222
8756573	215	8756626	218	8756684	222
8756574	215	8756627	218	8756685	222

NRF-nummer

Art.nr.	Side
8756686	222
8756687	222
8756688	222
8756689	222
8756691	223
8756692	223
8756693	223
8756694	223
8756695	223
8756696	223
8756697	223
8756698	223
8756699	223
8756701	223
8756702	223
8756703	223
8756704	223
8756705	223
8756706	223
8756707	223
8756708	223
8756709	223
8756711	223
8756712	223
8756713	223
8756714	223
8756717	224
8756718	224
8756719	224
8756721	224
8756722	224
8756723	224
8756724	224
8756725	224
8756726	224
8756727	224
8756728	224
8756729	224
8756731	224
8756732	224
8756733	224
8756734	224
8760010	31
8760103	31
8760125	31
8760132	31
8760140	31
8760150	31
8760416	30
8760420	30
8760425	30
8760432	30
8760440	30

NRF-nr	Side
8760450	30
879116	34
879120	34
879125	34
879132	34
879140	34
879150	34
9810904	32
9810904	32
9810904	92
9810904	92
9810904	63
9810904	63
9841547	191
9841547	191
9846079	158
9846079	158
9846079	66
9846079	66
9846207	66
9846207	66
9846207	157
9846207	157
9846212	158
9846212	158
9846212	66
9846212	66

Art.nr.	Side
---------	------

Mer informasjon:

www.tece.no

TECE Norge AS

T +47 91 50 36 54

Post og besøksadresse: Snipetjernveien 4, 1405 Langhus

ordre@tece.no

www.tece.no

Oslo

Østensjøveien 9, Helsefyr Industrifelt

0661 Oslo

Bergen

Kanalveien 5

5068 Bergen

Trondheim

Bratsbergvegen 25

7037 Trondheim