

TECEdrainprofile Duschprofil

**ELEGANTES
DESIGN,
ÜBERZEUGENDE
TECHNIK**





DESIGN, DAS EINFACH PASST

Gutes Produktdesign zeichnet sich oft dadurch aus, dass man es kaum bemerkt. Zum Beispiel wenn sich die Duschtwässerung sowohl räumlich, als auch optisch perfekt in den Raum einbringt und die Reinigung so leicht macht. So wie TECEdrainprofile.

» Beim Duschprofil
wünsche ich mir
drei Dinge: riesige
Designauswahl,
einfachste Montage
und simple Reinigung. «



Sieht einfach gut aus.

Durch das attraktive Design und die große Vielfalt an Farben und Oberflächen bietet TECEdrainprofile eine Lösung für jeden Bad-Geschmack.

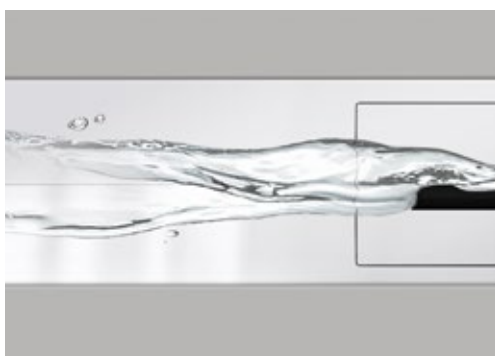
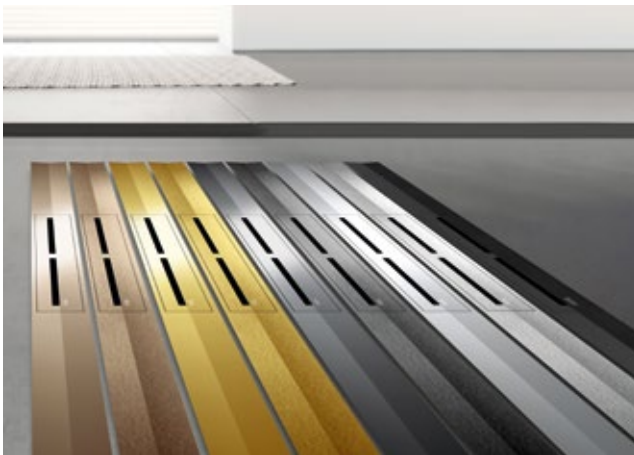

Bleibt einfach sauber.

Das innere Gefälle optimiert den Wasserabfluss und den Selbstreinigungseffekt und verhindert zuverlässig Pfützenbildung.

Passt einfach perfekt.

Ob nischenbündig oder im Raum: clevere Features ermöglichen die einfache und passgenaue Montage in jedem Fall.

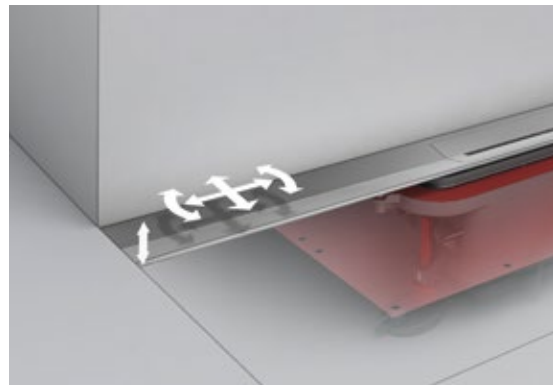

Die Vorteile

- Attraktives Design
- Einfache Montage durch clevere Produktdetails
- In bis zu fünf Längen von 800 bis 1600 mm
- Beidseitig ablängbar für nischenbündigen Einbau
- Passend zu aktuellen Trend-Kollektionen führender Badarmaturen-Hersteller
- Normkonform nach DIN EN 1253 und DIN 18534
- Einfachste Reinigung für perfekte Hygiene

ALLES FLIESST.

Wo keine Ecken und Kanten den Fluss bremsen, läuft alles glatt. Sowohl fürs Auge als auch für die Hygiene.



Perfekt integriert

Das Edelstahlprofil ist in verschiedenen Längen erhältlich und lässt sich auf 500 mm kürzen. Dadurch kann das Duschprofil nischenbündig eingebaut werden. Der Einsatz seitlicher Fliesenstücke entfällt somit. Dies ist ein Vorteil, gerade bei großformatigen Fliesen und Natursteinen.

Sauber im Handumdrehen

Wie wir uns ein Duschprofil vorstellen? Attraktiv, praktisch und mit Eigenschaften, die die Reinigung entscheidend vereinfachen. So wie TECEdrainprofile.

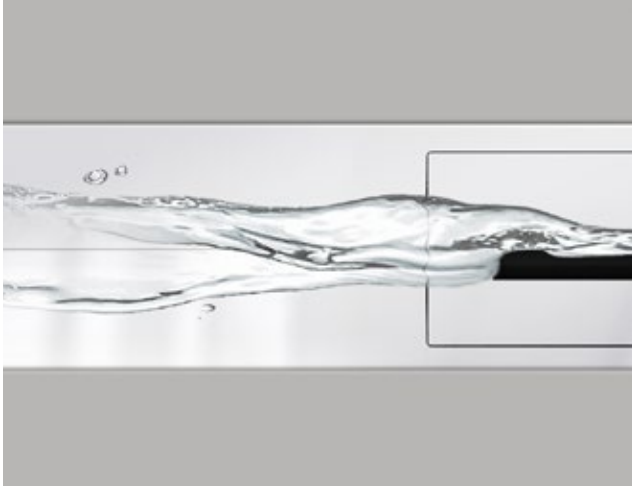

Mit Selbstreinigungseffekt

Das innere Gefälle optimiert den Wasserabfluss und den Selbstreinigungseffekt und reduziert dadurch zusätzlich den Reinigungsaufwand. Gleichzeitig verhindert es zuverlässig eine mögliche Pfützenbildung.

Mit einfachsten Mitteln

Abspülen, abwischen, fertig: Um das Duschprofil aus pflegeleichtem Edelstahl zu reinigen, reicht schon ein einfaches Tuch.

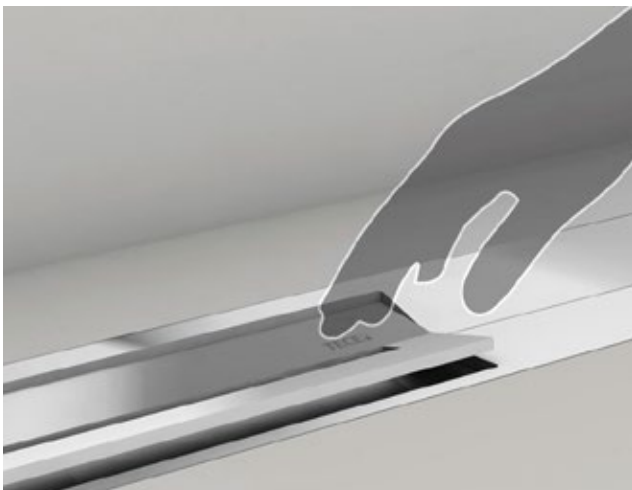
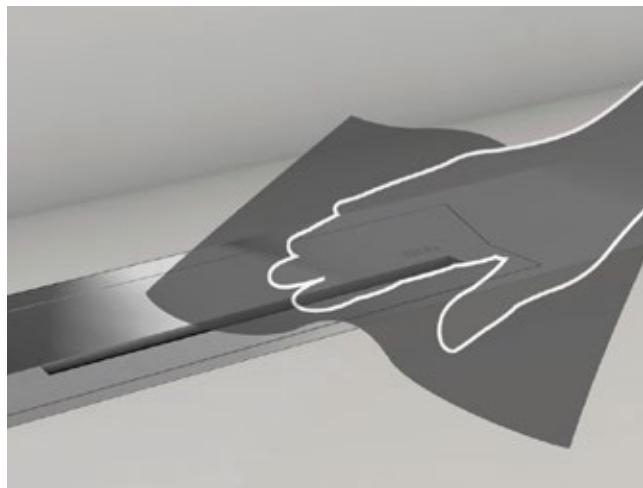

Mit Push-Funktion

Der Profildeckel lässt sich auf Fingerdruck hochklappen und ohne Hilfsmittel entnehmen – für einen einfachen Zugang zur Ablaufleitung und zur Entnahme des Geruchsverschlusses.

WELCOME TO THE JUNGLE

Modernes Red Gold trifft als harmonischer Gegenspieler auf botanische Töne und hebt sie auf ein neues Level.





SCHÖNE NEUE WELT.

Wände, Böden und Armaturen mit Persönlichkeit erschaffen Räume mit Charakter. Das passende Duschprofil macht sie von Kopf bis Fuß perfekt.

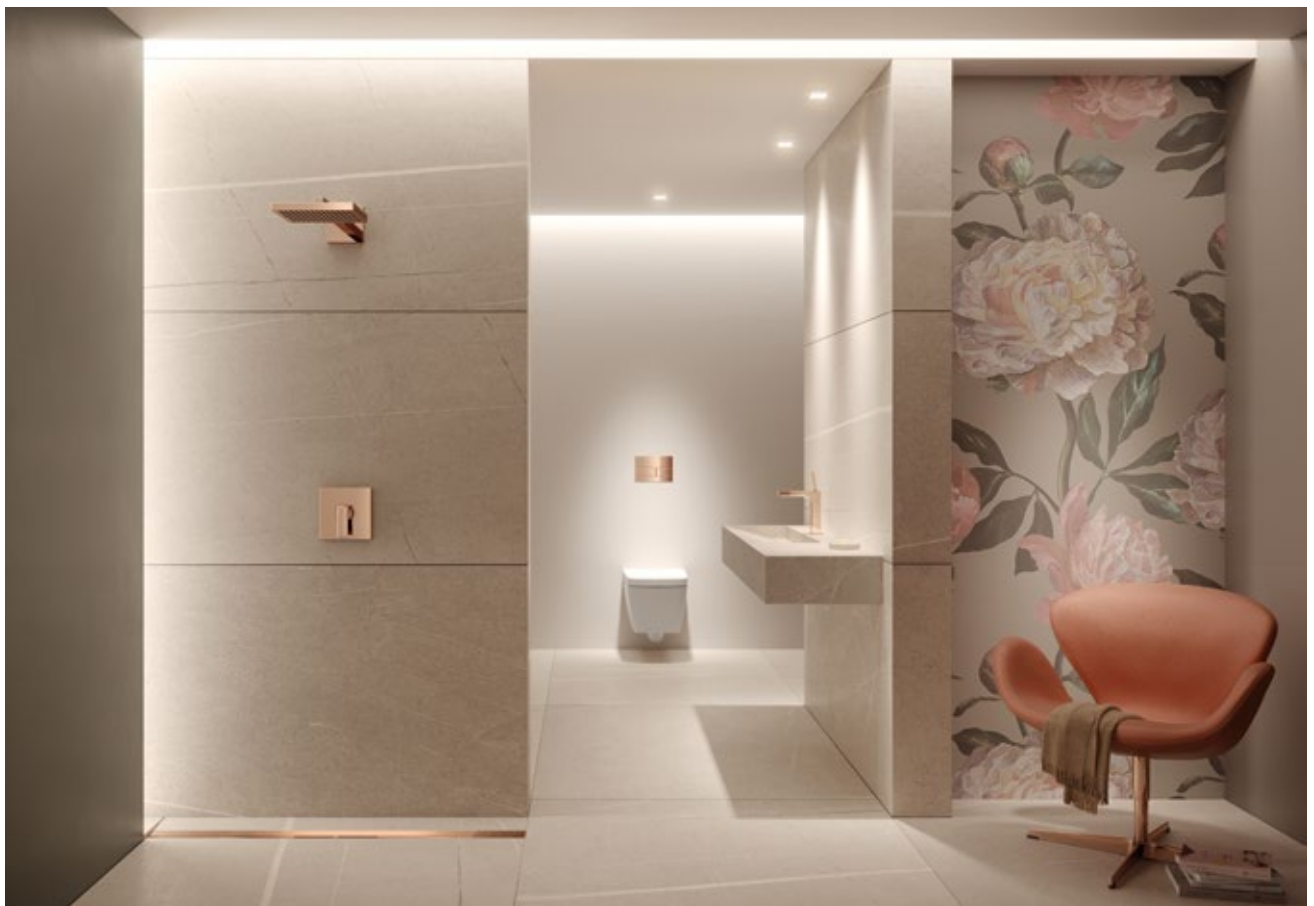

Wie aus einem Guss

Vom modernen Botanical-Look bis zum romantischen Boudoir. Betätigungsplatte und Duschprofil schaffen mit tongleichen Badarmaturen in warmem Red Gold einen stimmigen Gesamteindruck.

WC-Betätigungsplatte
TECEsquare in
Red Gold Brushed.

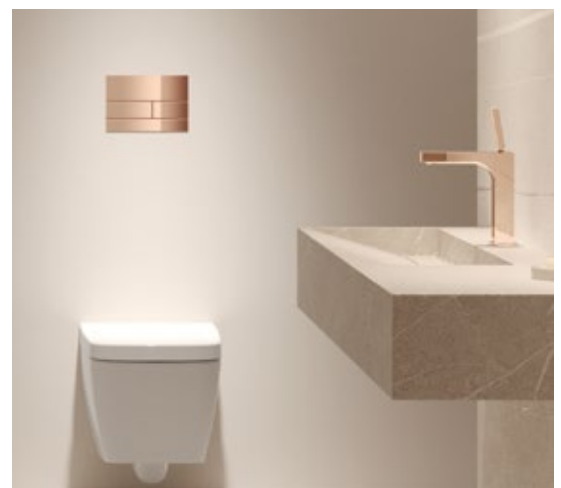



Echte Designerstücke. Ohne Allüren.

Die neuen PVD-Oberflächenveredelten Produkte der Serien TECEdrainprofile und TECESquare Metall sind farblich abgestimmt auf die Oberflächen von hansgrohe/Axor und mit den Trend-Kollektionen führender Armaturen-Hersteller kombinierbar. Für eine harmonische Badplanung bis ins Detail.



Die neuen Oberflächenveredelungen für die Serien TECESquare und TECEdrainprofile sind in drei aktuellen Farbtönen, jeweils als polierte und gebürstete Variante, erhältlich.



Gold Optic
Polished/Brushed



Red Gold
Polished/Brushed

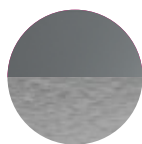

Black Chrome
Polished/Brushed



Edelstahl Schwarz
gebürstet









Stark veredelt

Die sichtbaren Edelstahlelemente von TECESquare Metall und TECEdrainprofile werden mittels PVD-Technik veredelt. Das macht ihre Oberfläche so brilliant und farbintensiv, und darüber hinaus äußerst kratz- und abriebfest.



TECEdrainprofile

Kollektionsübersicht

Länge		800 mm	900 mm	1000 mm	1200 mm	1600 mm
Oberfläche		Best.-Nr.	Best.-Nr.	Best.-Nr.	Best.-Nr.	Best.-Nr.
	Edelstahl gebürstet	670800	670900	671000	671200	671600
	Edelstahl poliert	670810	670910	671010	671210	
	Edelstahl schwarz gebürstet	670821	670921	671021	671221	
	Brushed Black Chrome Chrom schwarz gebürstet	670801	670901	671001	671201	
	Polished Black Chrome Chrom schwarz glänzend	670811	670911	671011	671211	
	Brushed Gold Optic Gold Optik gebürstet	670802	670902	671002	671202	
	Polished Gold Optic Gold Optik glänzend	670812	670912	671012	671212	
	Brushed Red Gold Rotgold gebürstet	670803	670903	671003	671203	
	Polished Red Gold Rotgold glänzend	670813	670913	671013	671213	

Ablauf

Das Ablaufsortiment des TECEdrainprofile Programms besteht aus einem Ablauf "flach", einem Ablauf "Norm" und einem Ablauf senkrecht.

Der senkrechte Ablauf ist hierbei für alle Anwendungsfälle geeignet, in denen die Ablaufleitung direkt senkrecht durch die Decke geführt werden soll. Mit 47 mm ist er gleichzeitig der flachste Ablauf im Sortiment.

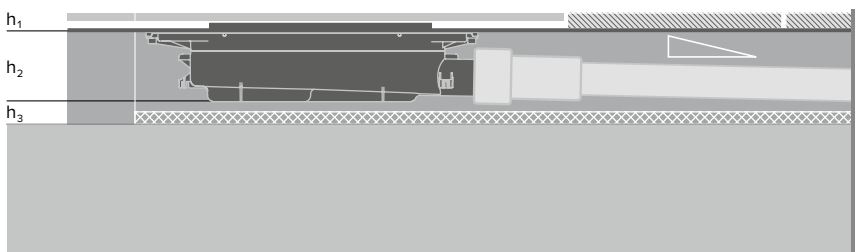

Ablauf	h ₂ [mm]	Leistung [l/s]
flach	65	≥0,46/≥0,53*
Norm	95	≥0,6/≥0,8*
senkrecht	47	≥0,8/≥1,2*

* bei 10/20 mm Aufstauhöhe nach DIN EN 1253-1

- h₁ Höhe Duschprofil / Bodenbelag 8 ... 25 mm (inkl. Kleberbett)
- h₂ Höhe Ablauf bis Oberkante Estrich
- h₃ Höhe für Schallschutz bzw. Dämmung und Gefälle Abwasserleitung



THINK BIG

Mit der neuen TECEdrainprofile 1600 mm in gebürstetem Edelstahl entwässern Sie auch großformatige Duschen nischenbündig und ohne Stückeln über die gesamte Duschplatzbreite.



BAUSTELLENLIEBLING

Clevere Technik für einfachste Montage

Mit TECEdrainprofile werden wir auf Grund des attraktiven Designs nicht nur den optischen Ansprüchen gerecht, sondern durch die vielen cleveren Verarbeitungsdetails wie z.B. der stabilen Befestigung, dem einfachen Höhenausgleich oder auch der Dichtung zum Einklicken allen Ansprüchen an eine sichere, zuverlässige und schnelle Verarbeitung..

Mehr Gestaltungsfreiheit

Das Edelstahlprofil kann beidseitig gekürzt und so exakt an die Maße jedes Duschplatzes angepasst werden. Dadurch entsteht vor allem bei großformatigen Fliesen ein ästhetischer Gesamteindruck ohne seitliche Fliesenstücke.



Dicht auf einen Klick

Die werkseitig beiliegende Seal System Dichtmanschette ermöglicht eine wasserdichte Verbindung – durch einfaches Einklicken.

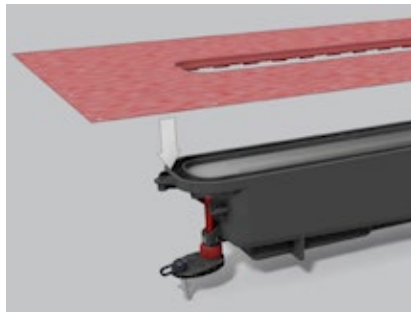

Auch TECEdrainprofile wurde nach dem sicheren Abdichtungsstandard Seal System geprüft – mit Erfolg!

1

Das Edelstahlprofil wird nischenbündig eingebaut und kann bei Bedarf an beiden Seiten abgelängt werden. Somit kann es exakt an die Duschplatzbreite angepasst werden.

2

Für Bodenbeläge von 8-25 mm (inkl. Kleberbett). Bei wandbündigem Einbau für Wandbeläge ab 10 mm (inkl. Kleberbett).

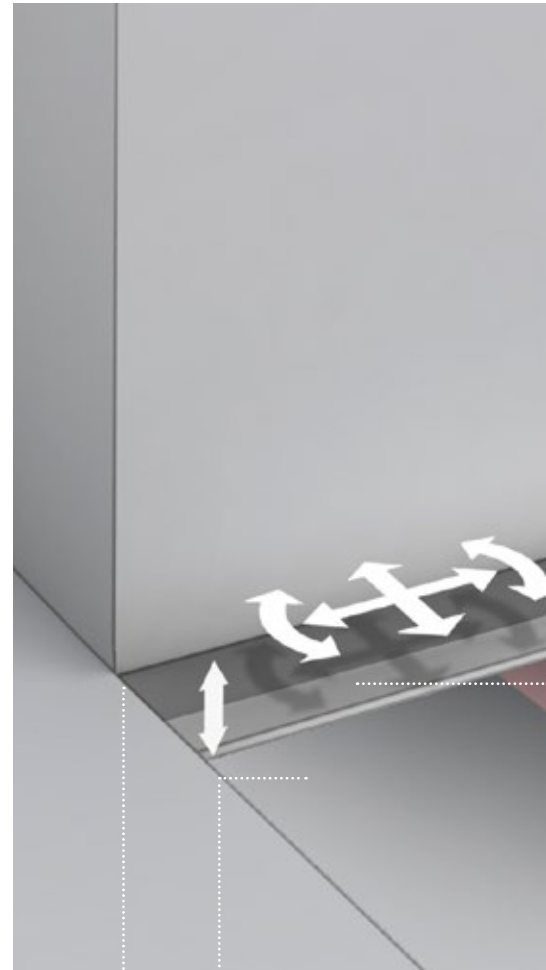

DIN
18534
konform

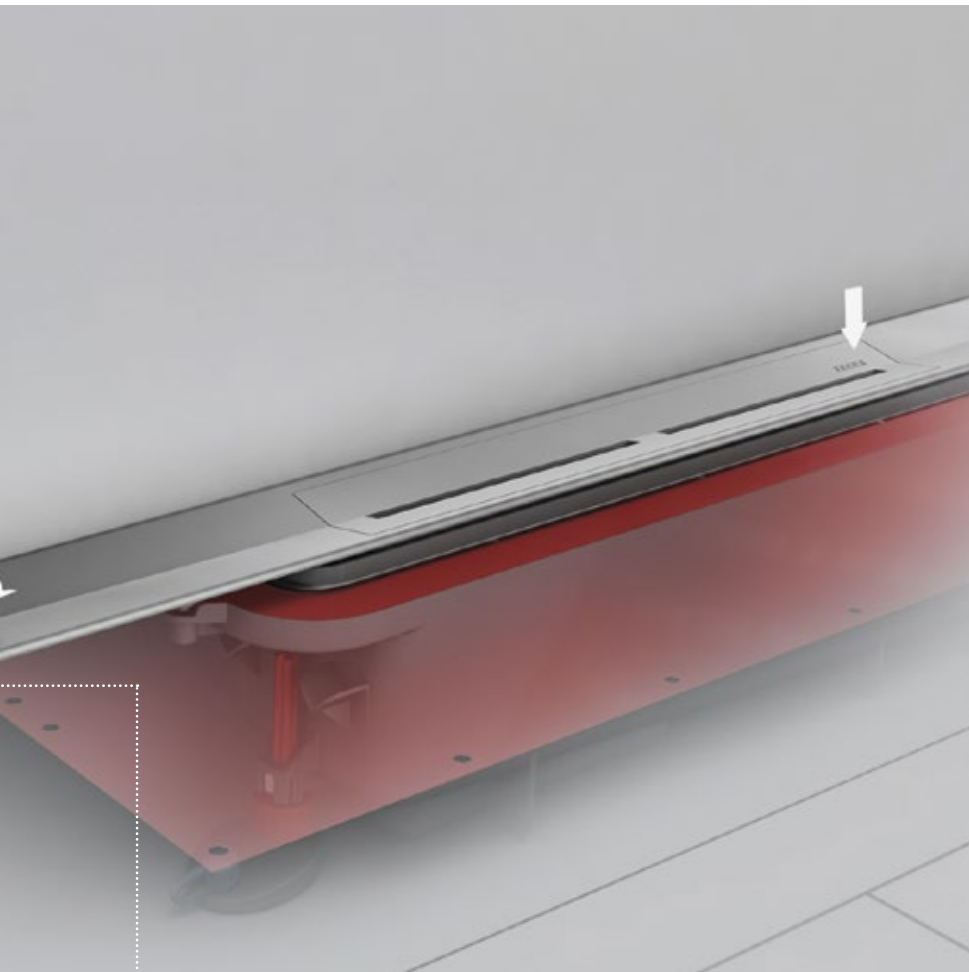

Wandhalter

Mit dem neu entwickelten Halter ist die Montage des Duschprofils TECEdrainprofile noch einfacher, stabiler und präziser.

Das Duschprofil bleibt beim Verlegen des Estrichs exakt in der gewünschten Position.

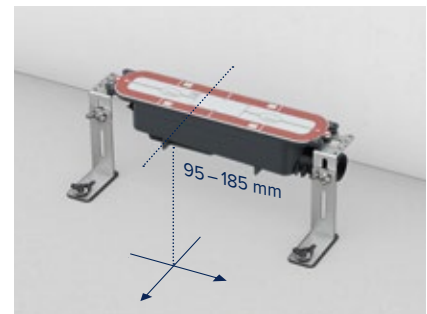





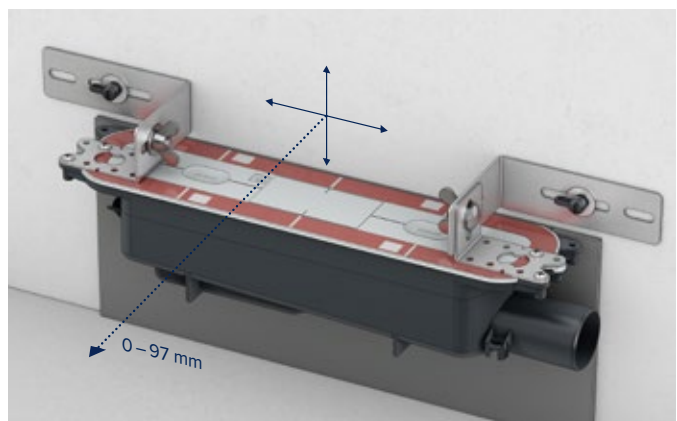

3

Auch nach Einbringen des Ablaufs in den Estrich lässt sich das Duschprofil noch in alle horizontalen und vertikalen Richtungen feinjustieren.



Mehr zu TECEdrainprofile
unter www.tece.de.

Abbildung	Produkt	L x B in m	Best.-Nr.
	TECEDrainprofile Ablauf „Norm“, DN 50 Auslauf seitlich		673002
	TECEDrainprofile Ablauf „flach“, DN 40 Auslauf seitlich		673001
	TECEDrainprofile Ablauf „senkrecht“, DN 50 Auslauf		673003
	Schallschutzmatte 6 mm Drainbase (Rolle)	8,00 x 1,25	660002
	Schallschutzmatte 6 mm Drainbase (Matte)	1,25 x 1,25	660001
	TECEDrainprofile Montagefüße		674000
	TECEDrainprofile Wand- und Bodenmontagehalter		674001
	TECEDrainprofile Haarsieb, Edelstahl		674002
	TECEDrainline/TECEDrainprofile Brandschutzset FireStop EI 120 DN 50		660006

Weitere Informationen unter
www.tece.com

TECE GmbH
T +49 25 72/9 28-0
info@tece.de
www.tece.de

TECE Österreich GmbH
T +43 22 54/2 07 02
info@tece.at
www.tece.at

TECE Schweiz AG
T +41 52/6 72 62-20
info@tece.ch
www.tece.ch