

TECE
close to you

Catalogo Design Ambiente Bagno
Edizione 2022

**SPAZIO
ALLE IDEE**





“Design che dà libertà.
Funzionalità fin nei minimi
dettagli. Qualità che tocca
tutti i sensi. Estetica che si
adatta allo stile. Questo è il
mio bagno”.



INDICE

06 **Docce a filo pavimento**

- 10 TECEdrainline
- 20 TECEdrainprofile
- 28 TECEdrainpoint S

34 **Placche di comando WC**

- 42 TECEsquare
- 50 TECElux Mini
- 54 TECEvelvet
- 60 TECEloop
- 70 TECEnow
- 74 TECEambia
- 76 TECEsolid
- 78 TECEplanus

80 **Placche di comando orinatoio**

- 82 TECEfilo
- 86 TECEfilo-Velvet
- 88 TECEfilo-Solid
- 90 TECEsquare
- 94 TECEloop
- 98 TECEnow
- 100 TECEsolid
- 102 TECEambia
- 104 TECEplanus

110 **Termostati ambiente di design**

- 110 TECEfloor

112 **Terminale WC**

- 112 TECElux

120 **Il Wc bidet**

- 120 TECEone





Spazio W: progettisti del bagno e responsabilità.

UN UNICO PUNTO DI VISTA.

Spazio W a Ludwigshafen sul Reno (Germania) è un'alternativa ai classici stand fieristici tipici nel settore del bagno, "una chiara dichiarazione contro i crismi di decorazione e design a cui i clienti sono ancora esposti in molti luoghi". A dirlo è Ragnar Karl Willer, 42 anni, rampollo dell'impresa familiare, che si occupa di progettazione e consulenza all'interno dell'azienda. Il sociologo e la sua collega, nonché interior designer, Anke Springer, hanno sviluppato la loro idea su quasi 500 metri quadrati: Spazio W è un chiaro impegno per prodotti e produttori che hanno valori simili e creano progetti esteticamente validi e sostenibili.

Anche i prodotti TECE, come la gamma di canalette doccia in acciaio inox, appartengono a questa categoria.

Il prodotto, la progettazione e la realizzazione si traducono in bagni contemporanei e personalizzati in base alle esigenze del cliente.

Il bagno è una stanza speciale: non è solo il fulcro dell'igiene personale, ma anche il luogo in cui le persone possono ritrovarsi. Cosa ha da offrire l'installatore per poter progettare al meglio questo spazio, rispondendo alle sempre più esigenti richieste dei clienti? Ragnar Willer parte da alcuni interrogativi fondamentali: quali sono le basi per una vita sana ed equilibrata? Come si progettano gli ambienti in modo tale che soddisfino in modo permanente le esigenze dei loro utenti in termini di salute, estetica e funzionalità?

"La mostra offre degli spunti

interessanti, è un tour e una guida allo stesso tempo – per una vita rilassata e visivamente pacata. "Per Ragnar Willer, il bagno è "la base per la salute fisica e mentale".

L'azienda di famiglia ha una lunga tradizione e con lo showroom ha reinterpretato la classica bottega artigiana, come piattaforma ispiratrice per l'architettura del bagno di alta qualità e come invito ai clienti a mettersi in gioco in un concetto di consulenza speciale basato su molti anni di esperienza e tanta conoscenza. Protagonista e beneficiario di questo trasferimento di conoscenze è il cliente con la sua soluzione bagno

personalizzata.

La famiglia Willer e i suoi dipendenti non sono uniti solo dall'ideale di un lavoro manuale ben fatto e quindi prezioso, ma anche da una posizione comune: un unico e preciso obiettivo.

Il bagno moderno - secondo il concept di Spazio W - dovrebbe anche incoraggiare la riflessione su se stessi e sulla vita su questo pianeta.

Il bagno è quindi ideale per questa prospettiva, perché qui il consumo di risorse preziose (energia, acqua) si unisce a una situazione contemplativa di autoriflessione.



L'interior designer Anke Springer e Ragnar Karl Willer durante la fase di progettazione.



DOCCE A FILO PAVIMENTO

TUTTO SCORRE

Ideale per le moderne zone doccia.

006



007

PIÙ LIBERTÀ PER METRO QUADRATO

Illimitata. Spaziosa. Bella.
Con la doccia a filo pavimento,
i confini tra zona doccia e design
del pavimento sono sfumati.
La superficie continua dona libertà
di movimento e abbatte le barriere:
puoi agevolmente muoverti al suo
interno senza ostacoli. In questa
moderna architettura del bagno
si uniscono design e funzionalità
per tutti - ecco perchè scegliere
i sistemi di drenaggio TECE!

008



009

TECEdrainline

COMFORT SU TUTTA LA LINEA.

TECEdrainline libera la zona doccia da dimensioni standard e il suo design soddisfa i più elevati requisiti in termini di personalizzazione e funzionalità.

010

1



Varianti su misura per ogni esigenza

La varietà dei materiali e il design di alta qualità delle canalette doccia offrono nuove possibilità nella progettazione del bagno.

2



011

3



4



- 1 Versione piastrellabile "plate II"
- 2 Versione in cristallo
- 3 Versione in acciaio inox
- 4 Versione in pietra naturale

TECEdrainline

GLI ELEMENTI PIÙ IMPORTANTI SONO INVISIBILI.

La pietra naturale ha un fascino unico ed inconfondibile e rende ogni stanza da bagno un tutt'uno, senza interruzioni visive, grazie a TECEdrainline Stone.



Tutto in pietra naturale

L'uniformità del rivestimento del pavimento incide positivamente sulla qualità e sull'aspetto estetico di una stanza. La canaletta doccia in pietra naturale TECEdrainline Stone assume un ruolo secondario in termini visivi, perché può essere rivestita senza problemi con lastre di pietra naturale. Solo le sottili fessure di drenaggio nella pietra naturale ne delimitano il contorno.



In perfetta armonia con il rivestimento

Il rivestimento è un elemento fondamentale nel design del bagno. Anche in questo caso i sistemi di drenaggio possono passare completamente in secondo piano: grazie all'insero piastrellabile "plate II", la canaletta doccia si adatta perfettamente al rivestimento del pavimento.



Raffinata- merito dell'acciaio

Autentiche, durature e di alta qualità: questo è il modo in cui le cover in acciaio inox, lucidato o satinato, si integrano nel bagno in modo funzionale ed igienico.

TECEdrainline

UNA CONFERMA.

Per noi un buon design non è solo questione di estetica, ma anche di funzionalità. TECEdrainline è stata scelta oltre 1.000.000 di volte perché soddisfa i più alti standard di igiene: un vero successo!

Innovativo contro gli odori: il sifone antiodore a membrana riduce al minimo l'evaporazione dell'acqua fungendo, allo stesso tempo, da barriera contro i parassiti.



1

In trappola: il setaccio per capelli previene efficacemente l'ostruzione dei tubi causata dai capelli.

2

Funzionamento ottimale: il gradiente interno migliora il flusso dell'acqua che, a sua volta, riduce al minimo i depositi nel corpo della canaletta.



3

Pulizia: il bordo anticapillare impedisce l'ingresso di sporcizia e residui di sapone sotto il rivestimento.

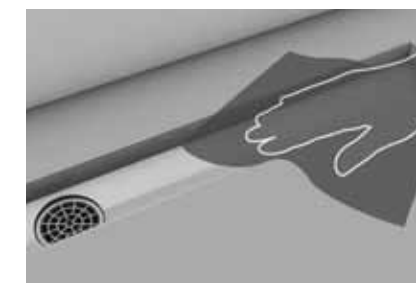

Igienicamente pulito: il corpo in acciaio inox, facile da pulire, è senza saldature, senza viti o parti filettate. Ciò significa che, né i capelli, né la sporcizia possono depositarsi all'interno.

Sistema modulare TECEdrainline

La gamma TECEdrainline è un sistema modulare che consente di installare la migliore soluzione di canalette doccia in ogni tipologia di bagno. A seconda delle esigenze, i singoli componenti possono essere combinati tra loro: dalla copertura sulla canalina, nella lunghezza desiderata, fino al giusto scarico.

TECEdrainline dotazione completa

Una canaletta doccia TECEdrainline è sempre composta da:

- A una copertura
- B una canaletta
- C un pozzetto di scarico

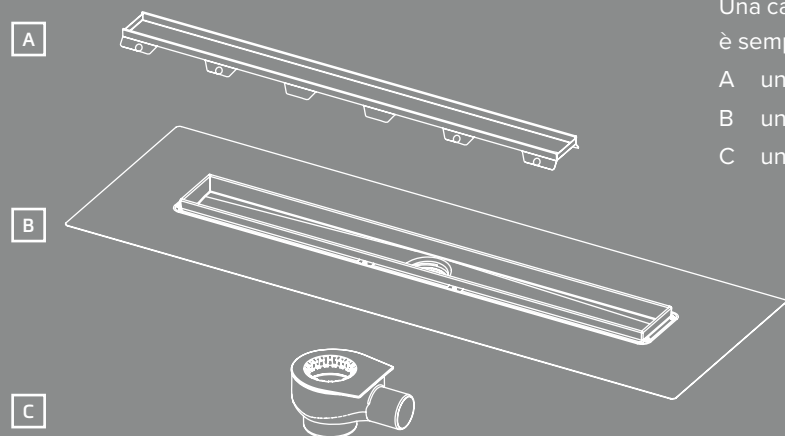

A Coperture

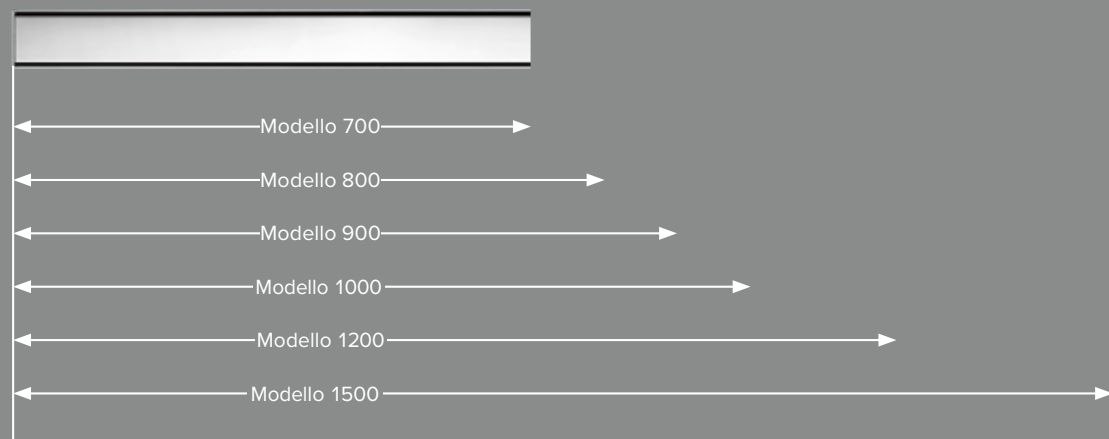

A ciascuno la sua misura

Le canalette doccia TECEdrainline sono disponibili in varie lunghezze nominali da 700 a 1500 mm. Sono dotate di una flangia di tenuta in acciaio inox, che consente di sigillarle nella struttura. Ecco perché le dimensioni visibili nel pavimento piastrellato sono leggermente inferiori rispetto alle dimensioni effettive di installazione nella struttura (vedi anche la grafica e la tabella nella pagina successiva).

B Canalette

Le canalette di drenaggio TECEdrainline, testate un milione di volte, sono disponibili in varie versioni. In caso di dubbio, i professionisti del settore possono essere un valido aiuto nella scelta.

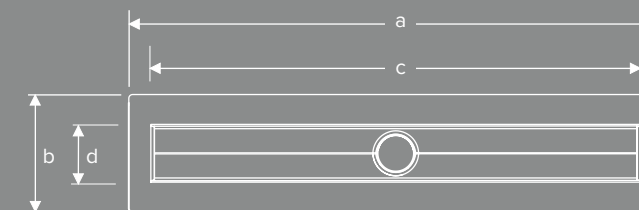

a = lunghezza canaletta comprensiva di flangia
 b = larghezza canaletta comprensiva di flangia
 c = lunghezza visibile dopo l'installazione
 d = larghezza visibile dopo l'installazione

Lunghezze nominali 700 / 800 / 900 / 1000 / 1200 / 1500

Tipo d'installazione/Modello	a [mm]	b	c	d
TECEdrainline con flangia in acciaio inox	711 / 811 / 911 / 1011 / 1211 / 1511	150	651 / 751 / 851 / 951 / 1151 / 1451	71
TECEdrainline "Stone"	735 / 835 / 935 / 1035 / 1235 / 1535	152	646 / 746 / 846 / 946 / 1146 / 1446	68

C Pozzetti di scarico

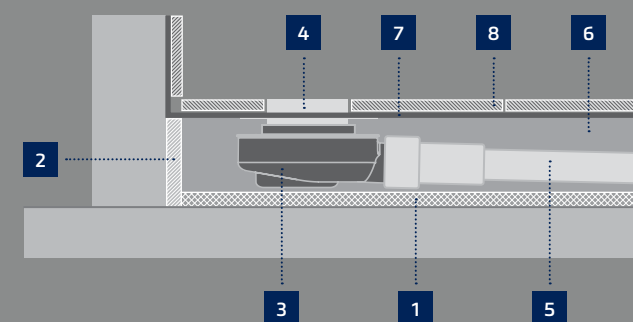

- 1 Tappeto per isolamento acustico
- 2 Fascia isolante perimetrale
- 3 Pozzetto di scarico
- 4 Canaletta
- 5 Linea di scarico
- 6 Massetto
- 7 Isolante composito
- 8 Piastrella

La scelta del pozzetto dipende dalla capacità di drenaggio necessaria e dall'altezza d'installazione disponibile a pavimento. Anche l'altezza per l'isolamento del pavimento e la pendenza di drenaggio dovrebbero essere presi in considerazione quando si effettua la scelta. Se l'altezza di installazione disponibile è insufficiente, l'area doccia può anche essere progettata come una piattaforma rialzata.

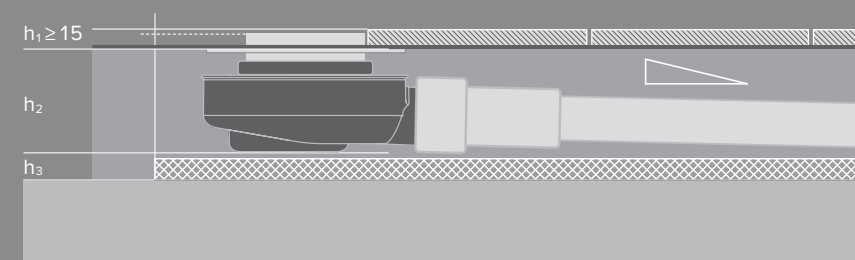

- h₁ Altezza della flangia (15 mm) e del rivestimento (compresa la sigillatura e l'adesivo per piastrelle).
- h₂ Altezza di scarico incl. canaletta doccia, fino al bordo superiore del massetto.
- h₃ Altezza protezione acustica e/o isolamento e pendenza di drenaggio.

Pozzetto	h ₂ [mm]	Portata [l/s]
ultrapiatto	53	0,5
piatto	80	0,8
normale	105	0,9
maxi	133	1,4
verticale	52	1,3



Sicurezza certificata: le canalette e i pozzetti TECEdrainline soddisfano gli standard di tenuta Seal System.

Design delle cover TECEdrainline

Scegli la versione che preferisci: con coperture in acciaio lucido, satinato o in cristallo. Le versioni con inserto piastrellabile o la canaletta per pietra naturale sono quasi invisibili.



"steel II"



Cristallo verde



Cristallo nero



Cristallo bianco



Inserto piastrellabile "plate"



Inserto piastrellabile "plate II"



"basic"



"drops"



"quadratum"



"organic"



Copertura della canaletta "Stone" per pietra naturale

Coperture in acciaio inox

Lunghezza nominale		700 mm	800 mm	900 mm	1000 mm	1200 mm	1500 mm
Modello	Finitura	Codice	Codice	Codice	Codice	Codice	Codice
"steel II"	lucida	600782	600882	600982	601082	601282	601582
	satinata	600783	600883	600983	601083	601283	601583

Copertura in cristallo

Lunghezza nominale		700 mm	800 mm	900 mm	1000 mm	1200 mm	1500 mm
Modello	Finitura	Codice	Codice	Codice	Codice	Codice	Codice
Cristallo bianco	cristallo	600791	600891	600991	601091	601291	601591
Cristallo verde	cristallo	600790	600890	600990	601090	601290	601590
Cristallo nero	cristallo	600792	600892	600992	601092	601292	601592

Coperture piastrellabili

Lunghezza nominale		700 mm	800 mm	900 mm	1000 mm	1200 mm	1500 mm
Modello	Finitura	Codice	Codice	Codice	Codice	Codice	Codice
"plate II"	poliert	600772	600872	600972	601072	601272	601572
"plate"	poliert	600770	600870	600970	601070	601270	601570

Coperture in acciaio inox di design e pietra naturale

Lunghezza nominale		700 mm	800 mm	900 mm	1000 mm	1200 mm	1500 mm
Modello	Finitura	Codice	Codice	Codice	Codice	Codice	Codice
"basic"	lucida	600710	600810	600910	601010	601210	601510
	satinata	600711	600811	600911	601011	601211	601511
"drops"	lucida	600730	600830	600930	601030	601230	601530
	satinata	600731	600831	600931	601031	601231	601531
"quadratum"	lucida	600750	600850	600950	601050	601250	601550
	satinata	600751	600851	600951	601051	601251	601551
"organic"	lucida	600760	600860	600960	601060	601260	601560
	satinata	600761	600861	600961	601061	601261	601561
Canaletta "Stone"	per pietra naturale	650700	650800	650900	651000	651200	651500

* La canaletta "Stone" viene fornita come set, composto da: canaletta e apposito inserto per pietra naturale.



Il configuratore TECEdrainline ti aiuta a scegliere e comporre la canaletta doccia su misura per te, vai su: www.tece.it

TECEdrainprofile

LA SOLUZIONE PERFETTA.

Il design della zona doccia è elegante, lineare e preciso con il profilo per doccia a pavimento TECEdrainprofile – in un match perfetto con la rubinetteria di molti produttori leader del mercato.

2

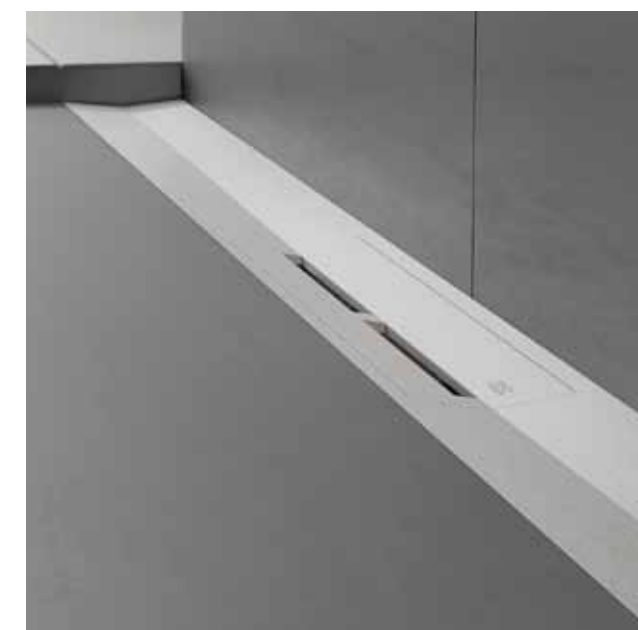
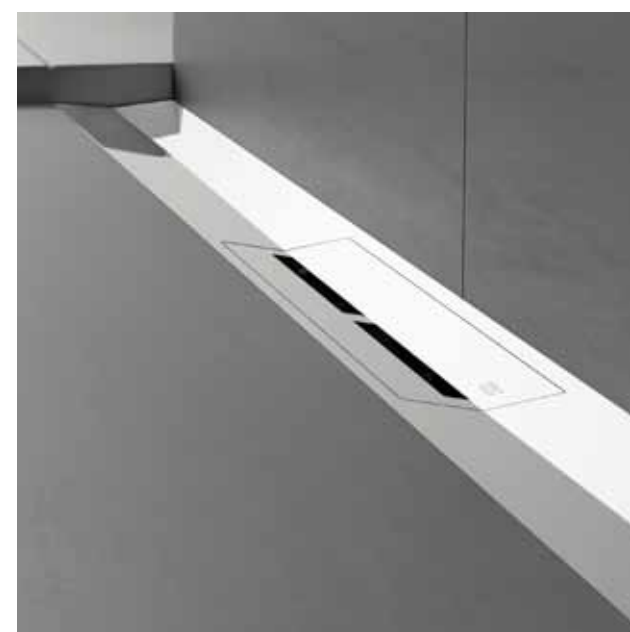

Senza compromessi

TECEdrainprofile si integra perfettamente nella zona doccia, per un design unico! Regolabile in larghezza, poiché accorciabile su misura, e perfettamente abbinato alle placche di comando TECE e alle attuali collezioni di rubinetteria di altri produttori.

3

1

- 1 Installazione a filo
- 2 Profilo in acciaio lucido
- 3 Profilo in acciaio satinato

TECEdrainprofile

PULIZIA VELOCE.



Superficie lineare senza bordi

Il grande formato non solo dona un bell'aspetto alla doccia, ma ne rende anche rapida la pulizia. La moderna zona doccia rimarrà bella a lungo. Un design perfetto per ogni tipologia di bagno.

PULITO IN UN ATTIMO

Come immaginiamo un profilo doccia? Attraente, pratico e con proprietà che ne facilitino notevolmente la pulizia. Proprio come TECEdrainprofile.

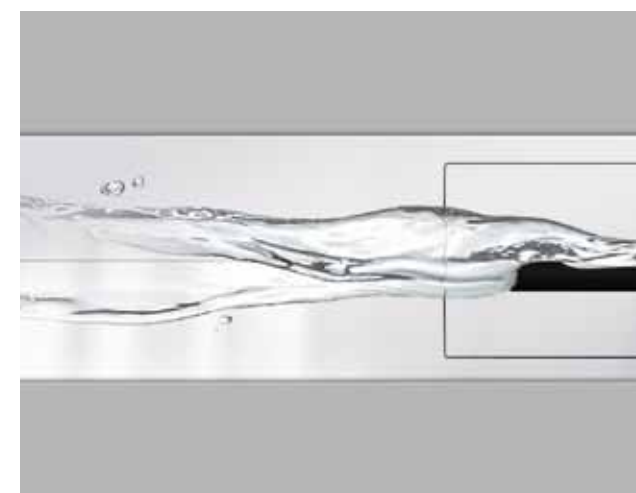

Con effetto autopulente

Grazie al gradiente interno, l'acqua e l'eventuale sporco presente vengono trasportati direttamente nel pozzetto di scarico posto al centro del profilo.

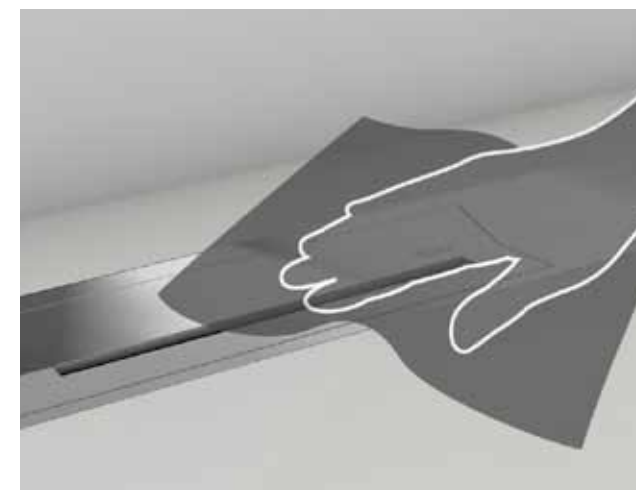

Con pochi passaggi

Risciacqua, asciuga, fatto: basta un semplice panno per pulire il profilo doccia in acciaio.



Con funzione push

Il coperchio del profilo può essere sollevato con la semplice pressione delle dita e rimosso senza attrezzi, per una rapida pulizia.

TECEdrainprofile

TONO SU TONO.

Nuove superfici raffinate nel tuo bagno: TECEdrainprofile in nuove e moderne varianti, perfettamente abbinata con le placche di comando WC TECESquare, a completare il concept visivo complessivo.

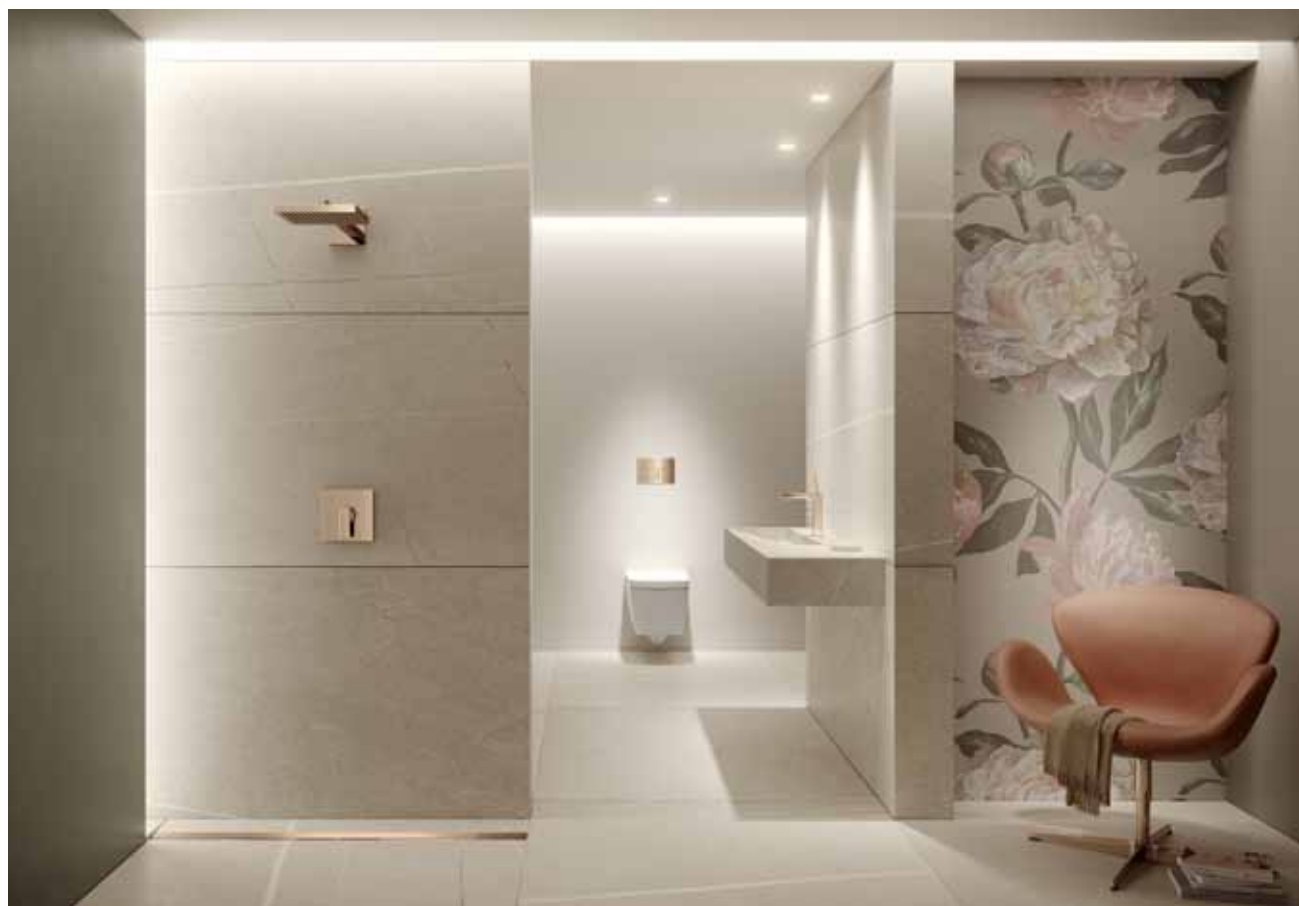

Femminile: Red Gold

Rubineria, profilo doccia e placca di comando in caldo oro rosso a sottolineare il design di un bagno moderno, con un boudoir di atmosfera dal tocco femminile.



Lussuoso: Gold Optic

Ambienti classici in un'interpretazione moderna che beneficiano del più nobile di tutti i colori. Luminoso come Gold Optic Lucido o nella variante opaca Gold Optic Spazzolato.

Ricco di contrasti: Black Chrome

Forti contrapposizioni, come ad esempio, nei progetti in stile scandinavo: profilo doccia e placca di comando con finitura PVD Black Chrome Spazzolato. Disponibile anche come Black Chrome Lucido.



Gli elementi a vista in acciaio inox di TECESquare metallo e TECEdrainprofile sono rifiniti con tecnologia PVD. Ciò significa che le superfici hanno un'eccezionale qualità del colore, brillantezza e sono particolarmente resistenti all'abrasione e ai graffi.

La gamma TECEdrainprofile

Con due pozzetti e otto profili doccia, la gamma TECEdrainprofile soddisfa una gran varietà di opzioni di installazione. Si adatta perfettamente alla larghezza di qualsiasi nicchia: il profilo può essere accorciato su entrambe le estremità per un'installazione precisa al millimetro a filo della nicchia.

TECEdrainprofile dotazione completa

Un profilo doccia TECEdrainprofile è sempre composto da:

- A un profilo doccia
- B un pozzetto di scarico

Il collare di tenuta Seal System è incluso nella fornitura. Sigilla in modo sicuro e saldo, con un semplice clic.

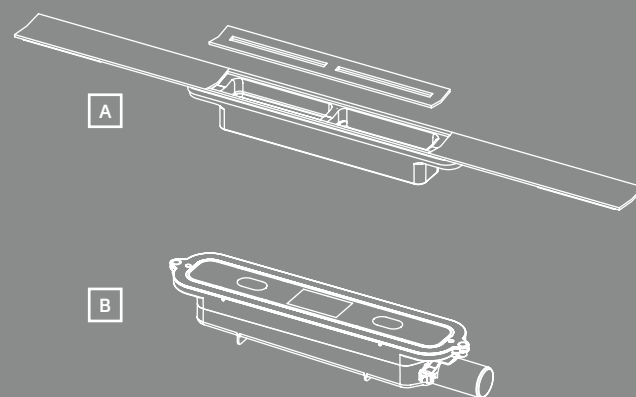

A Profili doccia

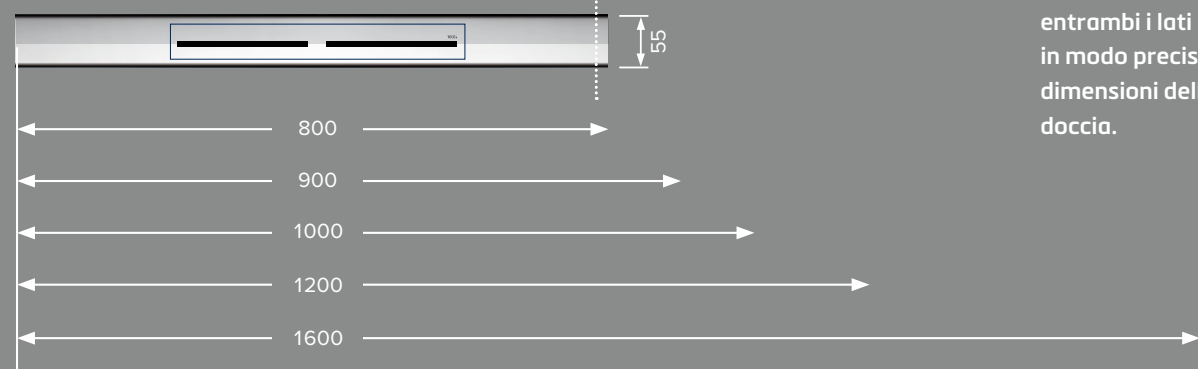

Il profilo in acciaio inox può essere accorciato su entrambi i lati e adattato in modo preciso alle dimensioni della zona doccia.

Particolarità: il gradiente interno

Il profilo doccia ha un'inclinazione interna per migliorare il drenaggio dell'acqua e l'effetto autopulente. Pertanto, l'acqua che fuoriesce dalla superficie è diretta in modo affidabile verso lo scarico centrale.

TECEdrainprofile

Lunghezza	800 mm	900 mm	1000 mm	1200 mm	1600 mm	
Finitura	Codice	Codice	Codice	Codice	Codice	
	Acciaio inox spazzolata	670800	670900	671000	671200	671600
	Acciaio inox lucida	670810	670910	671010	671210	
	Acciaio inox nero spazzolata	670821	670921	671021	671221	
	Black Chrome spazzolata	670801	670901	671001	671201	
	Black Chrome lucida	670811	670911	671011	671211	
	Gold Optic spazzolata	670802	670902	671002	671202	
	Gold Optic lucida	670812	670912	671012	671212	
	Red Gold spazzolata	670803	670903	671003	671203	
	Red Gold lucida	670813	670913	671013	671213	

B Pozzetti di scarico

Il pozzetto sifonato TECEdrainprofile viene semplicemente fissato al pavimento e rimane a filo con la superficie quando il massetto viene livellato.

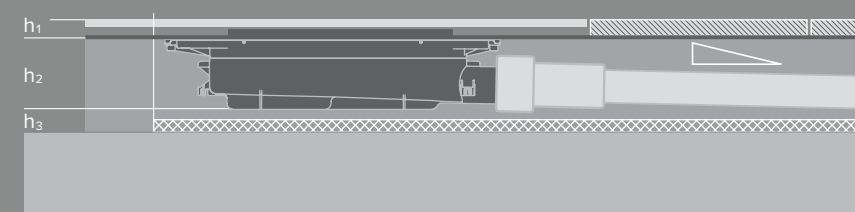

Pozzetto	h ₂ [mm]	Portata [l/s]
piatto	65	≥0,46 / ≥0,53*
standard	95	≥0,6 / ≥0,8*

* con accumulo di 10/20 mm secondo DIN EN 1253-1

- h₁ Altezza del profilo doccia / rivestimento del pavimento 8-25 mm (incl. colla).
- h₂ Altezza di scarico fino al bordo superiore del massetto.
- h₃ Altezza per protezione acustica e/o isolamento e pendenza di drenaggio.



Anche TECEdrainprofile è stato testato con successo secondo il certificato standard di tenuta Seal System!

TECEdrainpoint S

DRITTI AL PUNTO.

Posizionato come elemento di drenaggio centrale oppure vicino alla parete, TECEdrainpoint S ha una forma che si adatta ad ogni bagno e stupisce, poiché è una soluzione innovativa e versatile.

028

029

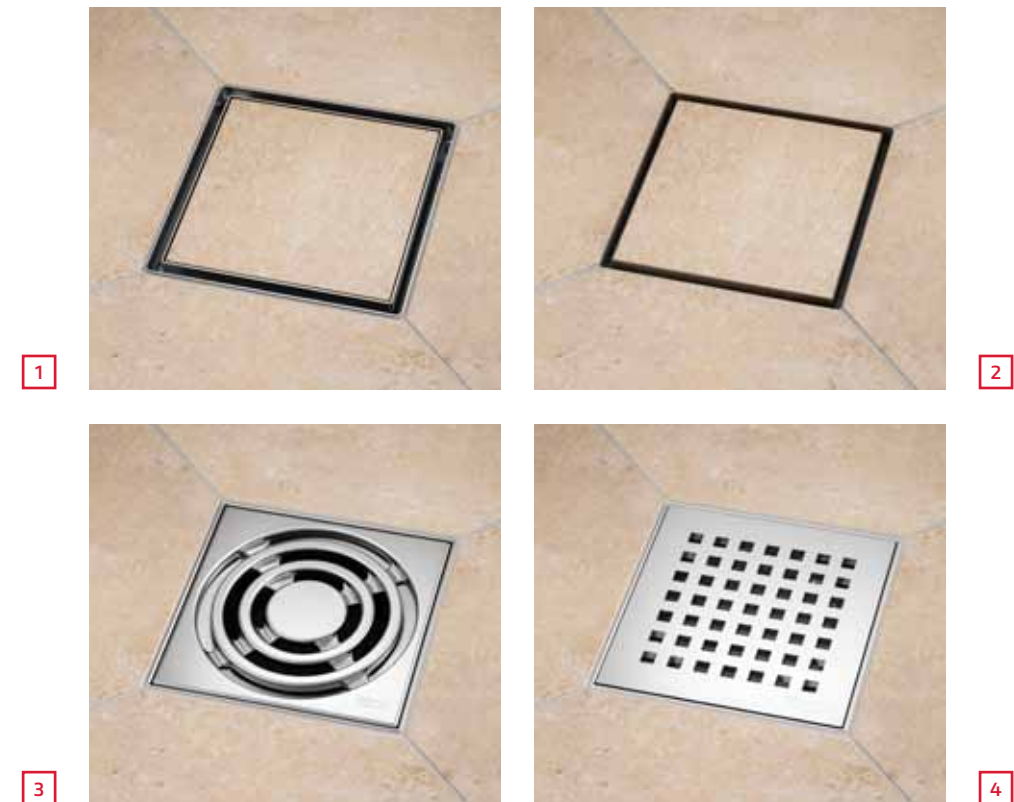

Semplicemente speciale!

Che si tratti di piastrelle, di piccolo o grande formato, con drenaggio centrale la superficie necessaria al gradiente si integra armoniosamente nel rivestimento. Le coperture a pavimento sono disponibili come griglie di design in acciaio inox o in versione piastrellabile per una perfetta integrazione nel rivestimento del pavimento, in particolare con pietre naturali o gres porcellanato.

- 1 Griglia piastrellabile "plate"
- 2 Inserto piastrellabile "stone"
- 3 Griglia in acciaio inox
- 4 Griglia di design "quadratum"

PULIZIA AL CENTRO.

TECEDrainpoint S esprime tutto il suo potenziale anche al centro della stanza: uno scarico a pavimento sifonato, che unisce forma e funzione ai massimi livelli.



Semplicemente igienico

Il pozzetto di scarico TECEDrainpoint S è realizzato in plastica ed è dotato di un sifone cattura-odori che può essere facilmente rimosso e pulito in qualsiasi momento. Le griglie di design possono essere posizionate liberamente sul portagriglia o avvitate - quest'ultima versione è particolarmente adatta nel settore pubblico.

Sistema modulare TECEDrainpoint S

Piccola gamma, innumerevoli applicazioni: il sistema di drenaggio può essere creato tramite un semplice sistema modulare. Pozzetto, griglia e accessori possono essere scelti e combinati liberamente. In alternativa, sono disponibili sei set di drenaggio completi.

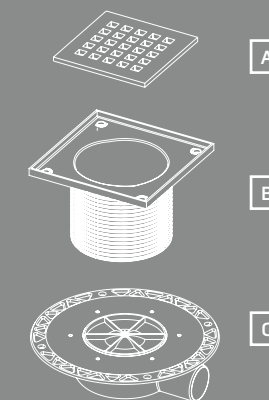

TECEDrainpoint S dotazione completa

Uno scarico a pavimento sifonato TECEDrainpoint S è composto da:

- A una griglia
- B un portagriglia o inserto piastrellabile
- C un pozzetto di scarico

A



Inseto "stone"



Portagriglia "plate"

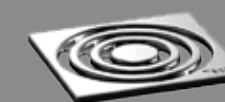

Griglia in acciaio inox



Griglia design "quadratum"

C

Pozzetti di scarico

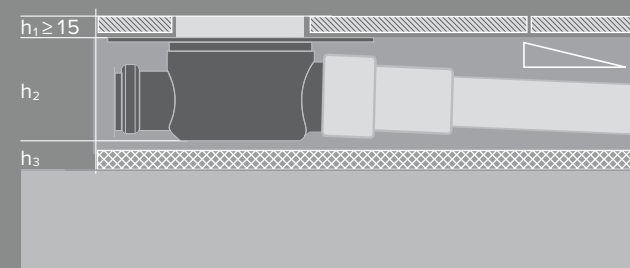

Pozzetto	h_2 [mm]	Portata [l/s]
ultrapiatto	74	0,50 ... 1,12*
standard	98	0,52 ... 1,35*
verticale	–	0,64 ... 2,10*

* a seconda delle dimensioni della griglia e dell'altezza di installazione

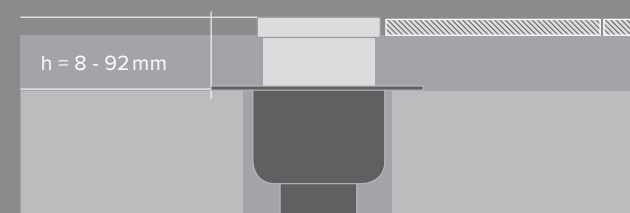

h_1 Altezza dello scarico con portagriglia, in base al tipo di pavimento (100 x 100 mm = 10 - 85 mm, 150 x 150 mm = 12 - 92 mm).
 h_2 Altezza di scarico fino al bordo superiore del massetto.
 h_3 Altezza per protezione acustica e/o isolamento e pendenza di drenaggio.

Griglie TECEDrainpoint S

Dimensioni	100x100 mm		150x150 mm
	Finitura	Codice	Codice
Inserto piastrellabile "stone"		3660016	–
Portagriglia piastrellabile "plate"		–	3660011
Griglia in acciaio inox, con viti	lucida	3665000	3665001
Griglia in acciaio inox	lucida	3665002	3665003
Griglia design "quadratum"	lucida	3665006	3665009



Disponibile anche un tappo antiodore con membrana, un set antincendio per il montaggio diretto sul pozzetto e una guaina di tenuta Seal System.



Combinare design e sostenibilità:
Annette Katrin Seidel e suo figlio Franz Philip.

Laurichhof: l'hotel di design si trasforma in showroom.

COME VIVERE IN UN SOGNO.

Nessuna delle 27 suite del design hotel Laurichhof di Pirna (Sassonia - Germania) è uguale all'altra e ognuna vanta oggetti di design accuratamente selezionati. Quest'hotel vuole offrire qualcosa di più di un'ispirazione casual di design. Le stanze sono pensate come dei veri e propri showroom: ogni ospite può acquistare quello che gli piace e ritirarlo direttamente o farselo consegnare in un secondo momento. Alle spalle dell'hotel c'è una famiglia che ha dedicato la vita al tema della bellezza e della sostenibilità: Annette Katrin Seidel, Uwe Seidel e loro figlio Franz Philip Seidel sono designer e architetti. Il concetto di showroom non solo garantisce un elevato valore aggiunto ad ogni esperienza, ma vuole anche invogliare le persone ad investire in prodotti durevoli e quindi sostenibili.

"Gli arredi di noti designer sono di solito un po' più costosi, motivo per

cui molti vogliono testare a fondo il prodotto prima di fare un investimento di questo tipo", dice Annette Katrin Seidel, spiegando il valore aggiunto di quest'hotel. "Dato che l'uso quotidiano non può essere testato diversamente, offriamo ai nostri ospiti l'opportunità di provare tutti i prodotti prima di acquistarli. "Le camere variano negli stili di arredamento, dal romantico al moderno. Gli arredi e gli allestimenti delle suite e delle sale comuni sono stati pensati per un ambiente dallo stile funzionale, ma allo stesso tempo scenografico. La voglia di "avere" nasce così: l'ospite può ottenere di tutto, dal mobile fino al servizio di interior design.

"Vale la pena investire in arredi di design di alta qualità, poiché molti prodotti sono classici senza tempo, di ottima fattura, resistenti e durevoli", continua Annette Katrin Seidel.

"Anche la dannosa procedura di invio di merci e resi si riduce, impattando meno sull'ambiente, se possiamo valutare l'effetto del prodotto nell'immediato e contestualizzarlo, invece di dover fare affidamento su rendering o similari."

Il principio dello showroom si applica anche al bagno: canalette doccia, sanitari, placche di comando WC e cassette di scarico TECE. Ogni prodotto è stato selezionato accuratamente e rientra nel progetto. Il concetto unico alla base di tutto è, quindi, uno showroom da vivere in prima persona, e che include anche un servizio di consulenza individuale.

Servizi di imprese edili regionali e arredi, sostenibili e ben congegnati, caratterizzano il ristorante e l'hotel.

Una stazione meteorologica, che comunica con l'impianto di irrigazione,

illuminazione, raffrescamento e riscaldamento dell'intero complesso, insieme alla propria centrale termoelettrica combinata, garantisce un'elevata efficienza energetica.

Sono presenti stazioni di ricarica per veicoli elettrici ed e-bike, nonché un'area di lavaggio per biciclette, in modo da incoraggiare gli ospiti a spostarsi in loco senza emissioni di CO2. Il ristorante dell'hotel utilizza ingredienti regionali e stagionali.

La scelta dell'ubicazione dell'hotel ha anche lo scopo di dimostrare che questo paese ha molti tesori da offrire e da scoprire e una vacanza può essere piacevole anche se non acquistata con un volo e un cattivo bilancio di CO2.

Ultimo, ma non meno importante: questa filosofia ben congegnata crea un hotel unico nel suo genere. Chi è stato qui non lo dimenticherà e lo racconterà agli altri. L'unicità crea valore aggiunto sostenibile nella sede di Pirna.



PLACCHE DI COMANDO WC

LA GEOMETRIA DEL COMFORT

Ogni bagno è diverso.





036



037

Placche di comando WC

RISCIACQUO ATTRAENTE.

Come elemento di azionamento visibile per la tecnologia di scarico ad incasso, le nostre placche combinano forma e funzione in modo sofisticato.



“Quanto più discreto è il design del rivestimento, tanto più la placca a filo dà un tono deciso all'estetica del bagno. Questo è un enorme potenziale per l'area toilette”



Placche di comando WC

QUESTIONE DI STILE.

Classico, elegantemente minimalista o singolarmente accentuato: il materiale fa la differenza anche al tatto. Con noi troverai il materiale giusto per il tuo stile e per i tuoi sensi.

Acciaio inox

Aspetto raffinato dal fascino unico: l'acciaio inox si integra in modo perfetto nel design della parete e la valorizza.

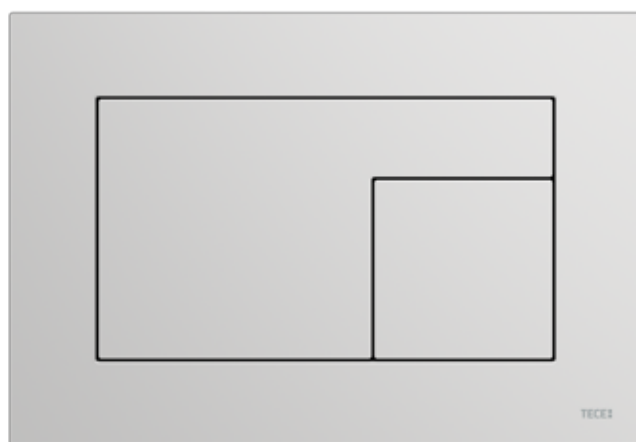
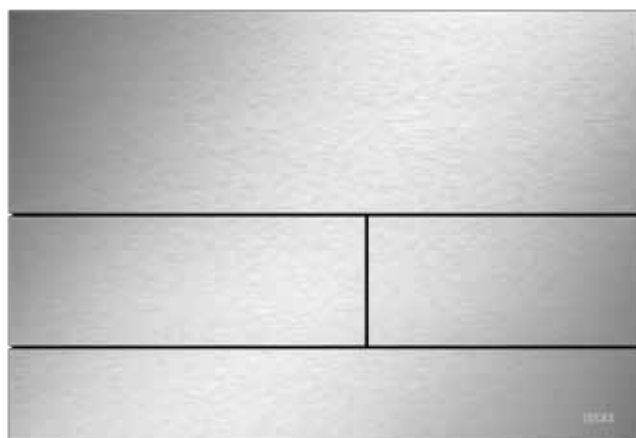

Unica

Vellutata, opaca, indistruttibile: il FENIX NTM® è un materiale innovativo, fonte di ispirazione per Designer, Interior Designer e Progettisti.

Luminosa come il cristallo

Eleganza senza tempo per i bagni dal design accattivante: il cristallo porta una nuova estetica ed un'igiene sicura nella zona bagno.

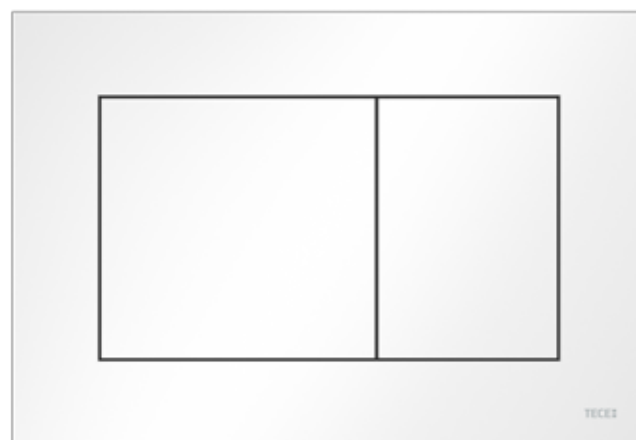
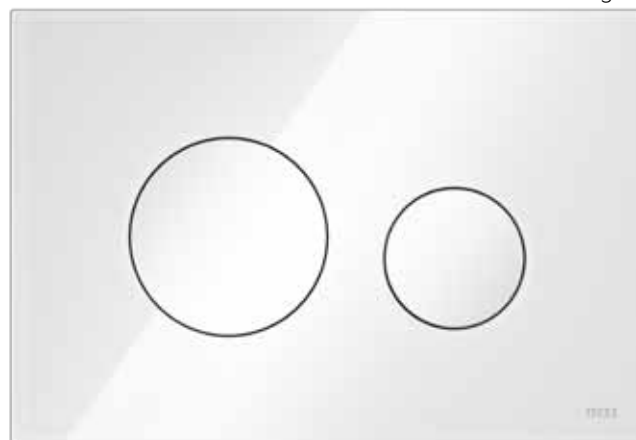

ABS

La soluzione passepartout per ogni bagno: nel design di questa stanza la plastica è altrettanto collaudata e a prova di futuro.



Sottile, piatta, a filo

Montate a parete o anche a filo, le placche di comando ultrasottili e compatte, si integrano armoniosamente nella parete.



Dettagli intelligenti

Le placche di comando possono essere combinate con tutte le tipologie di cassette TECE e sono dotate opzionalmente di uno sportello per l'inserimento di tavolette igienizzanti (solo per modello UNI da 13 cm), che contribuiscono alla pulizia del WC ad ogni risciacquo.



Se necessario, è possibile anche l'azionamento dall'alto

Bagni diversi, diverse esigenze: le placche TECE possono essere installate ad azionamento frontale, ma anche dall'alto.



Se il gusto personale incontra un'ampia varietà di design, la scelta della giusta placca è a portata di clic grazie al configuratore placche, vai su: www.tece.it

TECEsquare

CARATTERE DECISO.

Linee chiare, design geometrico, struttura estremamente piatta: il sofisticato concetto di TECEsquare sfrutta totalmente l'estetica, sia nella versione in cristallo che nella più versatile in acciaio inox.

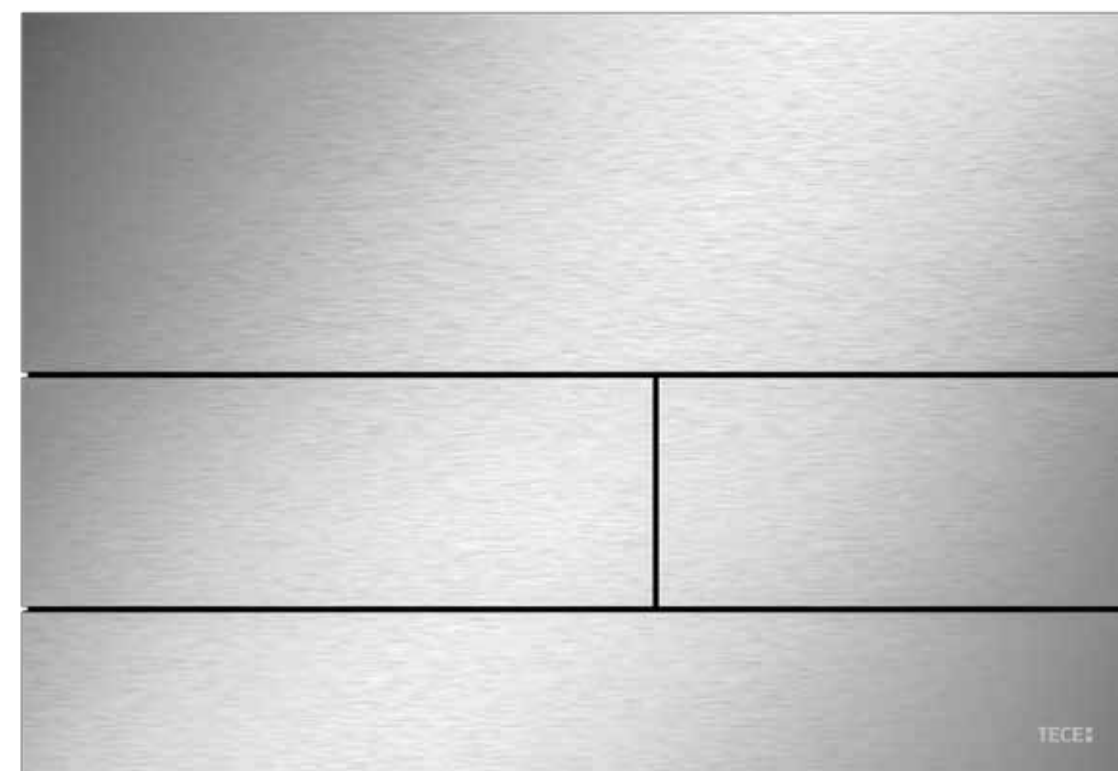

Piacevole al tatto

È possibile percepire l'alta qualità della meccanica dei pulsanti TECEsquare ad ogni azionamento. Tre sottili giunture, su una superficie chiaramente strutturata, ne delimitano entrambi i tasti di azionamento: un pulsante grande per il risciacquo completo e uno piccolo per quello parziale.



Impeccabile

La versione TECEsquare in acciaio inox satinato è dotata di un rivestimento antimpronta.



Combinazione perfetta: la placca per orinatoio TECEsquare.



TECEsquare

LA LUCENTEZZA VA IN SCENA.



Le placche di comando TECEsquare in cristallo appaiono leggere ed eleganti, come se fluttuassero sulla parete. Per un'estetica ancora più moderna, possono anche essere installate a filo: il rivestimento e la placca si fondono l'uno con l'altra.

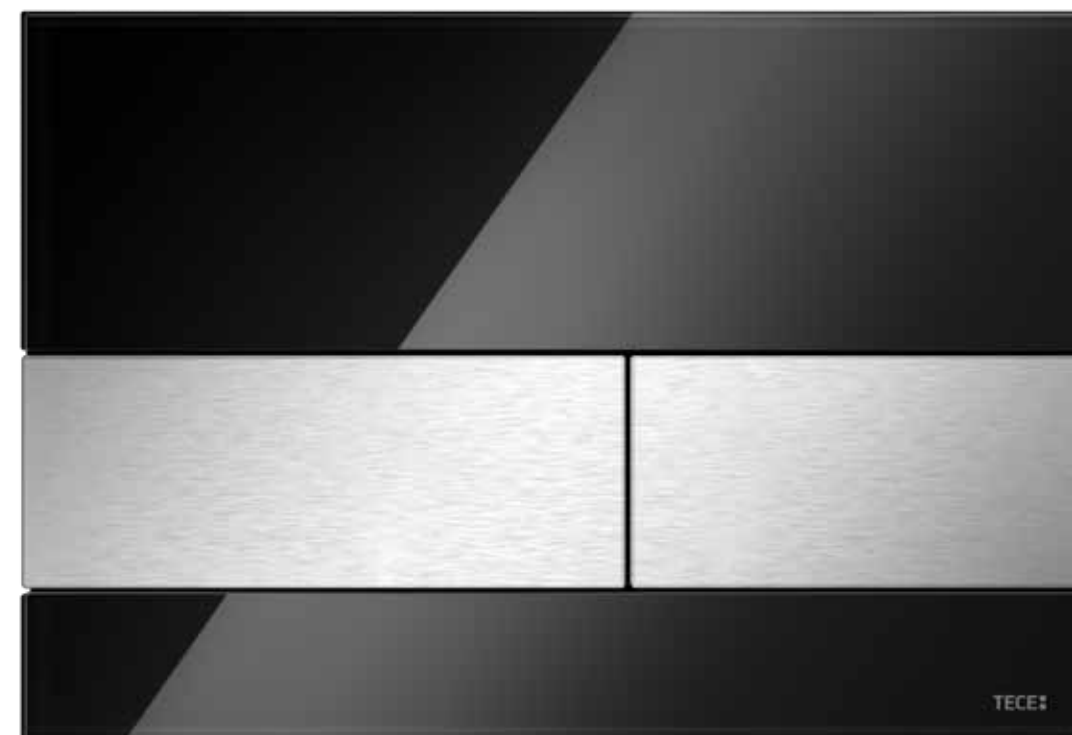

Diversità senza tempo

La scelta tra cover in cristallo bianco, verde menta o nero permette di adattarsi allo stile del tuo bagno. È possibile impostare ulteriori dettagli con i pulsanti: puoi scegliere tra vari colori, materiali e strutture.

Anche nella versione in cristallo, è possibile avere la placca per orinatoio da abbinare.



TECESquare – nel dettaglio

La placca di comando TECESquare è adatta per le cassette TECE ad azionamento frontale o dall'alto.

Con soli 3 mm e un telaio di installazione integrato TECESquare in metallo è estremamente piatta.

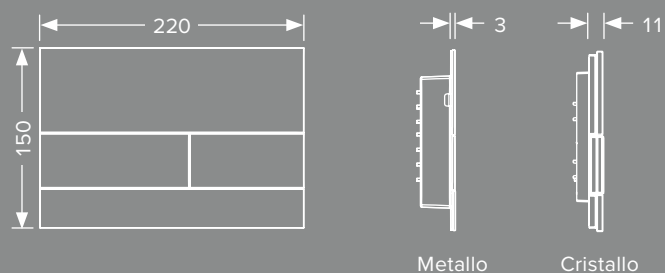

TECESquare Il metallo con finitura in PVD



Black Chrome spazzolato / Codice 9240836

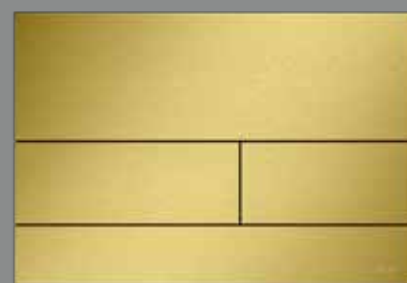

Gold Optic spazzolato / Codice 9240838



Red Gold spazzolato / Codice 9240840

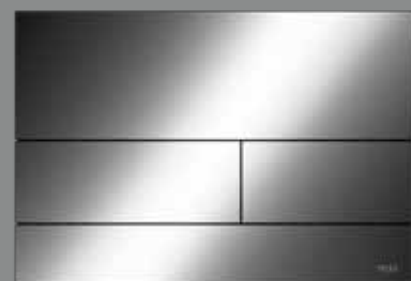

Black Chrome lucido / Codice 9240837



Gold Optic lucido / Codice 9240839

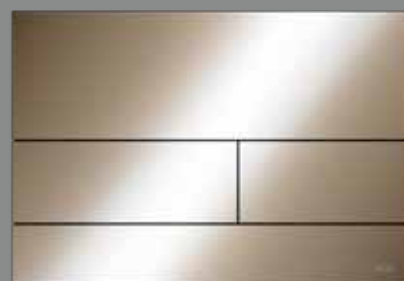

Red Gold lucido / Codice 9240841

TECESquare telaio di montaggio per installazione a filo parete

Colore	Codice
Bianco	9240646
Nero	9240647
Cromato lucido	9240649
Oro	9240648
Metallo	9240644

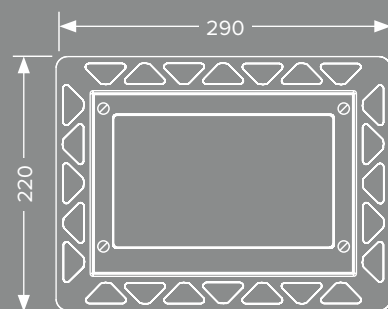

TECESquare in cristallo può essere installata a filo parete utilizzando lo speciale telaio di montaggio.

TECESquare Metallo

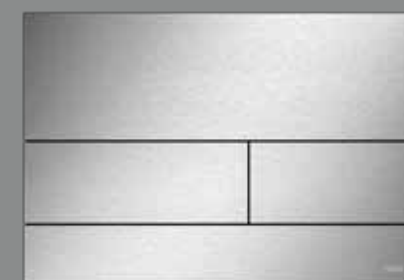

Acciaio satinato
Codice 9240830

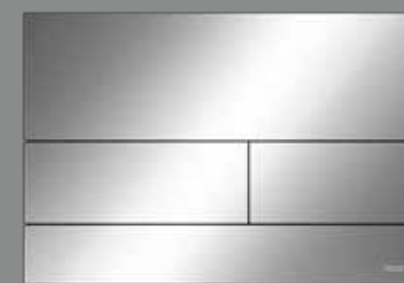

Acciaio Cromato
Codice 9240831

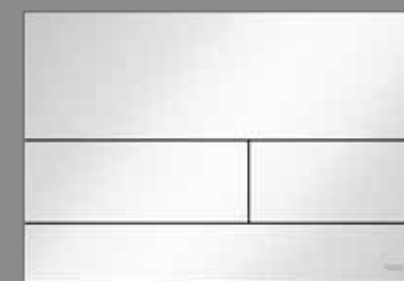

Acciaio bianco
Codice 9240832

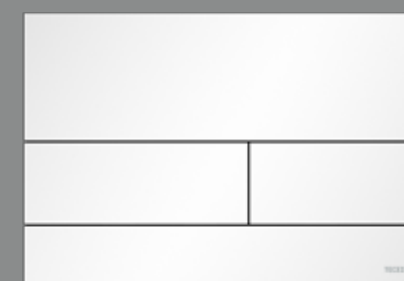

Bianco opaco
Codice 9240834



Nero opaco
Codice 9240833

TECESquare Cristallo

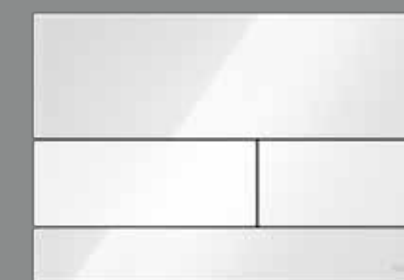

Cristallo bianco, pulsanti bianchi
Codice 9240800

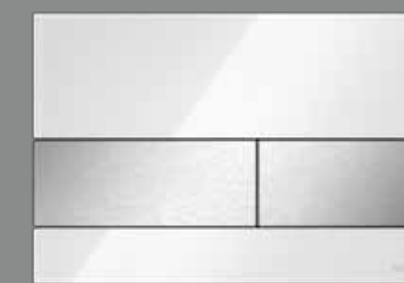

Cristallo bianco, pulsanti acciaio satinato
Codice 9240801

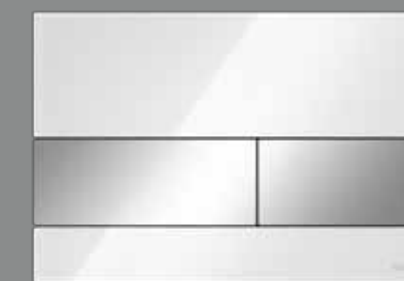

Cristallo bianco, pulsanti cromati
Codice 9240802

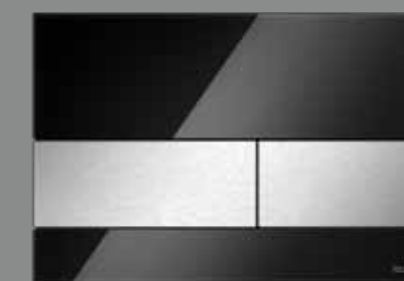

Cristallo nero, pulsanti acciaio satinato
Codice 9240806



Cristallo nero, pulsanti neri
Codice 9240809

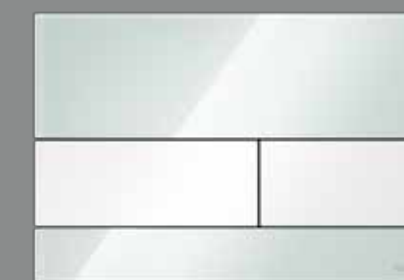

Cristallo verde, pulsanti bianchi
Codice 9240803

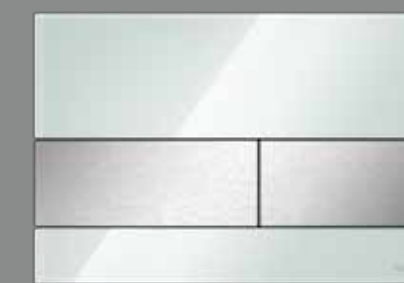

Cristallo verde, pulsanti acciaio satinato
Codice 9240804

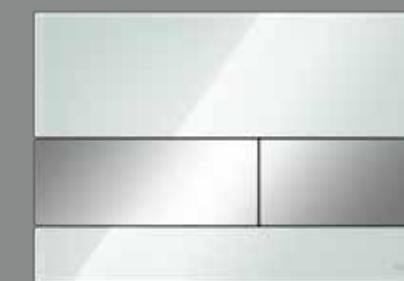

Cristallo verde, pulsanti cromati
Codice 9240805

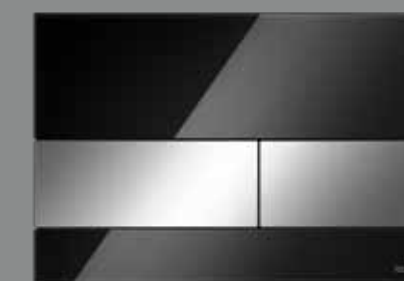

Cristallo nero, pulsanti cromati
Codice 9240807



Cristallo nero, pulsanti oro
Codice 9240808

TECElux Mini

SEMPLICEMENTE BELLA: DI GIORNO E DI NOTTE.

Che aspetto dovrebbe avere buon design? Sicuramente quello di TECElux Mini, in cui estetica e comfort si fondono perfettamente: una lastra di cristallo si trasforma in un elemento funzionale durante la notte.



Armoniosa unità: TECElux Mini e TECEfilo, le placche elettroniche con sensore di prossimità ad infrarossi.

Più che bella

TECElux Mini, placca elettronica in cristallo, piace per svariati motivi: un design minimalista e una qualità elevata, con una superficie piana in cristallo e una struttura extra piatta. Il sensore di prossimità attiva l'illuminazione della silhouette dei pulsanti, fungendo anche da luce guida durante la notte. È possibile programmare TECElux Mini per impostare alcune funzioni, come il risciacquo igienico o il lavaggio di sicurezza.

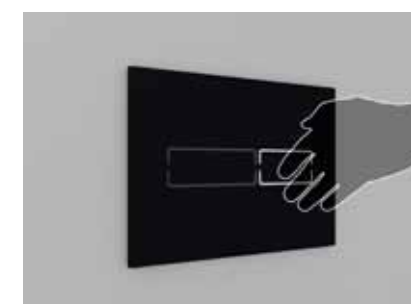
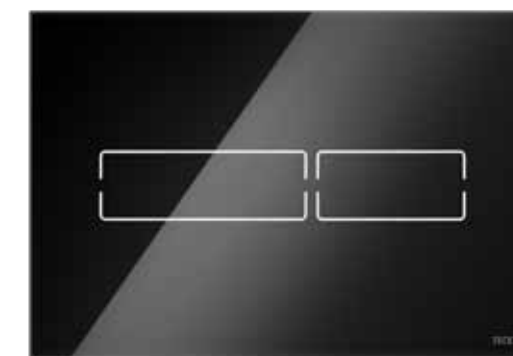

Completamente senza contatto

Un semplice movimento della mano davanti al sensore e TECElux Mini attiva il risciacquo senza contatto. Il risciacquo viene confermato facendo lampeggiare brevemente l'illuminazione del pulsante corrispondente. Se si preferisce l'approccio tradizionale, basta toccare leggermente l'area del pulsante.

TECElux Mini

PURO PIACERE.

Una superficie brillante e di alta qualità, TECElux Mini impone nuovi standard per più elevati requisiti di igiene.



Semplicemente gradevole

La placca WC realizzata in resistente cristallo di sicurezza, richiede poca manutenzione e si distacca solo leggermente dalla parete. È possibile, tuttavia, integrarla nel muro: un altro vantaggio in termini di igiene, oltre all'attivazione senza contatto.

TECElux Mini – nel dettaglio

TECElux Mini è una placca di comando elettronica in cristallo per cassette TECE con azionamento frontale e un'altezza di installazione di circa 1 metro. Il sensore integrato rileva quando una persona si avvicina al WC, illuminando i contorni dei pulsanti, attraverso il rivestimento in cristallo. Il lavaggio viene attivato senza contatto o toccando delicatamente l'area del pulsante.

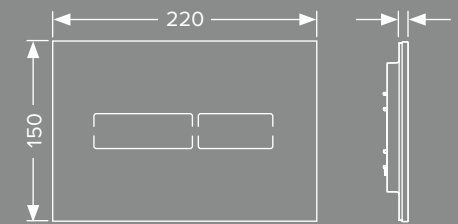

La placca in cristallo di sicurezza sporge solo leggermente dalla parete.



Bianco
Codice 9240960

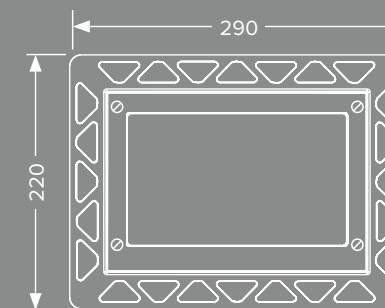

TECElux Mini può essere installata a filo parete, utilizzando lo speciale telaio di montaggio.

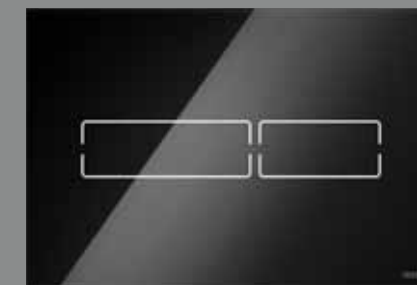

Nero
Codice 9240961

Funzioni programmabili - tramite telecomando di programmazione opzionale:

- Area di rilevamento del sensore
- Risciacquo igienico
- Tempo di attivazione
- Lavaggio di sicurezza
- Luminosità del display

TECElux Mini telaio di montaggio per installazione a filo parete

Colore	Codice
Bianco	9240646
Nero	9240647
Cromato lucido	9240649
Oro	9240648
Metallo	9240644



Attenzione: se si sceglie TECElux Mini è necessario ordinare anche il trasformatore a 12V e prevedere un collegamento per l'alimentazione.

TECEVelvet

RAFFINATA. VELLUTATA. OPACA.

Straordinariamente morbida al tatto
e allo stesso tempo robusta ed igienica.
Questa placca WC ti stupirà.

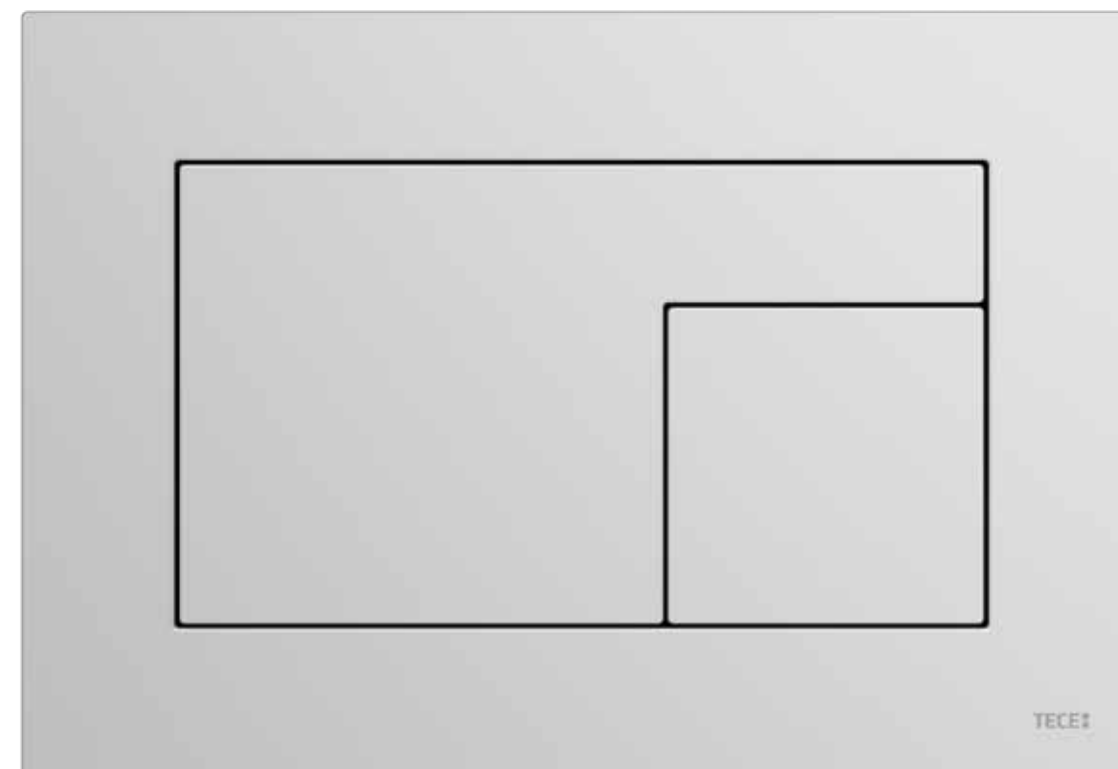

Hightech e morbidezza

Il segreto è nel materiale: il FENIX NTM®, la cui struttura unica diffonde la luce anziché rifletterla, conferendo a TECEVelvet il suo aspetto estremamente opaco. Ideale per l'uso in ambienti umidi: le resine acriliche formano una superficie "chiusa", che impedisce alla polvere e all'acqua di penetrare.

Si abbina perfettamente:
la placca di comando per
orinatoio TECEfilo-Velvet.



La bassa riflessione
della luce la rende
più opaca



Sensazione di
morbidezza al tatto



Protezione
antimpronta





056



057

OLTRE I CONFINI.

Molto più che un materiale: con il FENIX NTM® è possibile progettare interi mondi nel tuo bagno. Utilizzata a filo parete, TECEvelvet si fonde quasi con il rivestimento.



Fa parte del "Who's Who" del design internazionale. Con TECEvelvet, Konstantin Grcic ha ripensato, anche, alle placche di comando WC.

TECEvelvet – nel dettaglio

Le placche di comando WC TECEvelvet sono disponibili in sei tonalità di ispirazione internazionale.

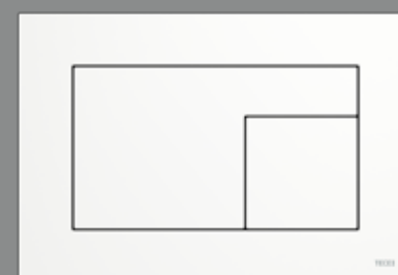
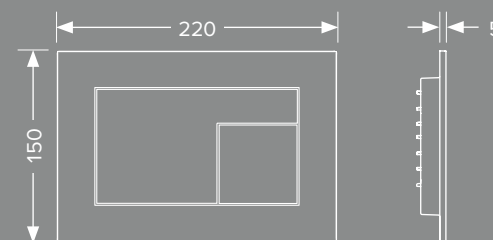

Bianco Kos
Codice 9240735

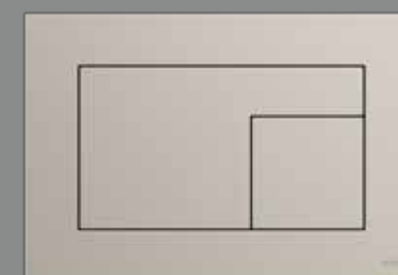

Beige Arizona
Codice 9240733

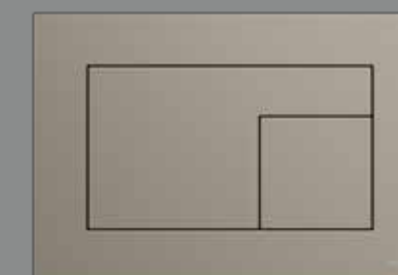

Castoro Ottawa
Codice 9240730

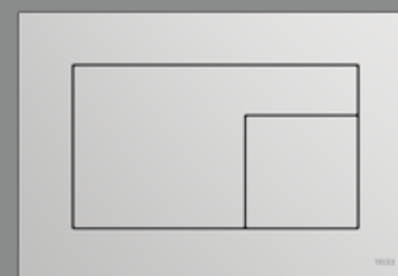

Grigio Efeso
Codice 9240734

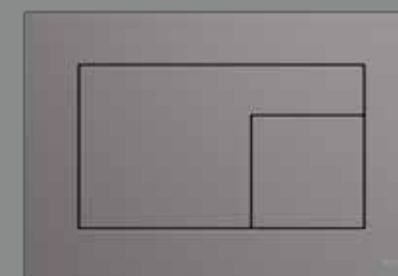

Grigio Londra
Codice 9240731



Nero Ingo
Codice 9240732

TECEvelvet telaio di montaggio per installazione a filo parete

Colore	Codice
Metallo	9240644
Bianco	9240646
Nero	9240647
Oro	9240648
Cromato lucido	9240649

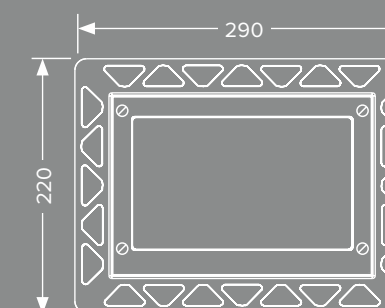

Le placche TECEvelvet possono essere installate a filo parete utilizzando uno speciale telaio di montaggio.



Scopri di più su TECEvelvet:
accedi alla nostra
piattaforma digitale
spotlight.tece.com/it

TECEloop

L'ORIGINALE.

La natura non può essere migliorata.
Ecco perché preferiamo lavorare direttamente con l'originale.

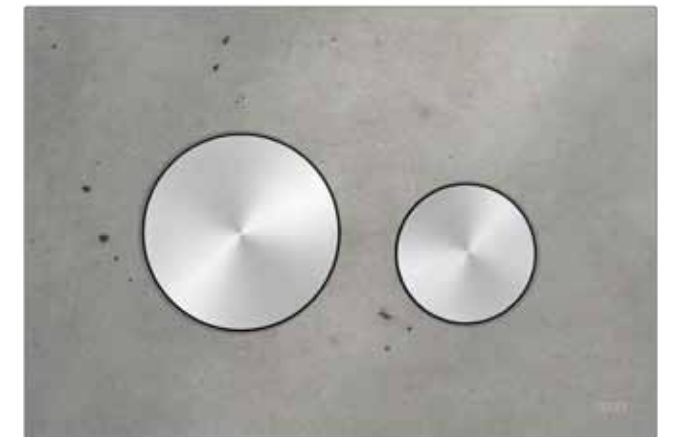
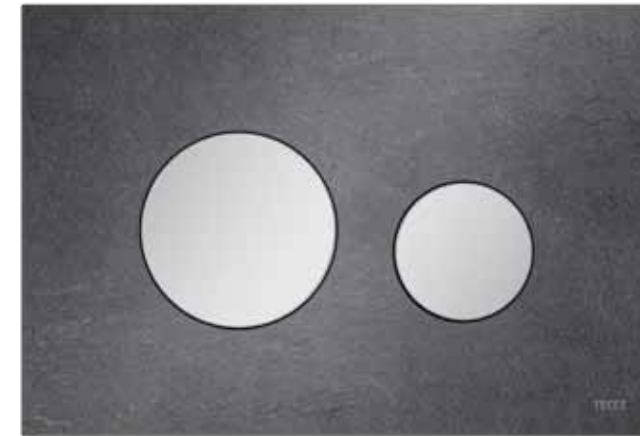

Niente è come la realtà!

Ogni cover del sistema modulare TECEloop è realizzata con il materiale vero e proprio. Non utilizziamo imitazioni in fase di produzione, ma usiamo vero rovere, vero cemento, vero marmo e vera ardesia.



Scopri di più su TECEloop:
accedi alla nostra
piattaforma digitale
spotlight.tece.com/it

TECEloop

MIX & MATCH.

Essenziale nella forma, libertà assoluta nella scelta del colore: con TECEloop puoi dare libero spazio alla tua creatività.



Scegli il tuo stile!

Sistema modulare TECEloop: la placca di comando completa è composta dalla cover e dai pulsanti. Una vasta gamma di materiali e colori assicura il giusto abbinamento, per soddisfare ogni desiderio e ogni stile di arredamento.

Il sistema modulare TECEloop

Con il sistema modulare TECEloop, cover e tasti possono essere combinati singolarmente, scegliendo tra sette colori di cover in cristallo e quattro in legno, marmo, cemento o ardesia, oltre a sette diversi colori per la pulsantiera.

Le possibili combinazioni sono innumerevoli. Le placche TECEloop sono adatte sia per l'azionamento frontale che dall'alto.



Tasti

Cover

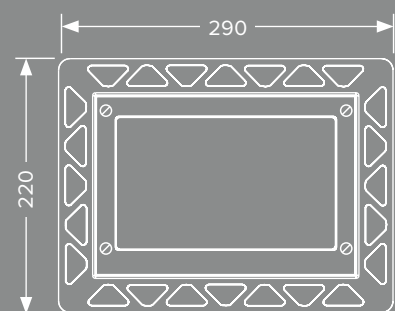
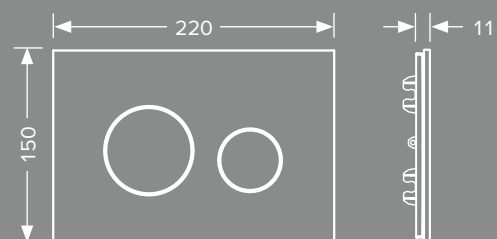

Tutte le varianti in cristallo possono essere installate a filo parete (min. 3 cm di intonaco e rivestimento), utilizzando lo speciale telaio di montaggio e il guscio di protezione.

TECEloop telaio di montaggio per installazione a filo parete

Colore	Codice
Bianco	9240646
Nero	9240647
Cromato lucido	9240649
Oro	9240648
Metallo	9240644

Tasti



Tasti bianchi / bianco antibatterico
Codice 9240663 / 9240664

Tasti bianco opaco,
Codice 9240618



Tasti cromato satinato,
Codice 9240665



Tasti cromato lucido,
Codice 9240666

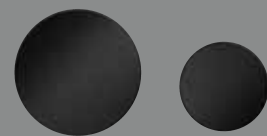

Tasti nero lucido,
Codice 9240667

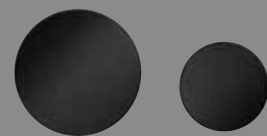

Tasti nero opaco,
Codice 9240619



Tasti oro,
Codice 9240668

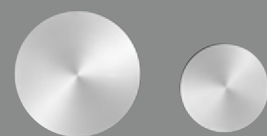

Tasti acciaio spazzolato
con trattamento antimpronta,
Codice 9240669

Cover

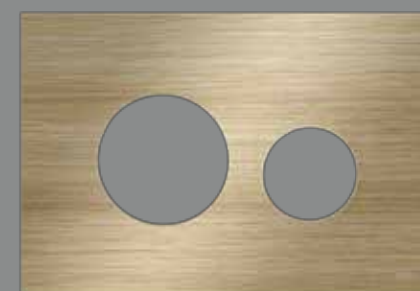

Cover legno di rovere*,
Codice 9240612

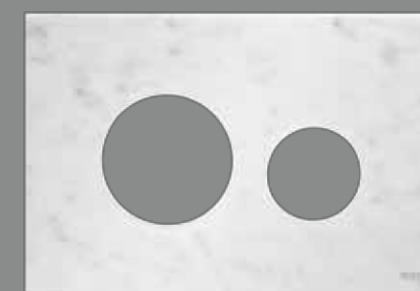

Cover marmo bianco,
Codice 9240613

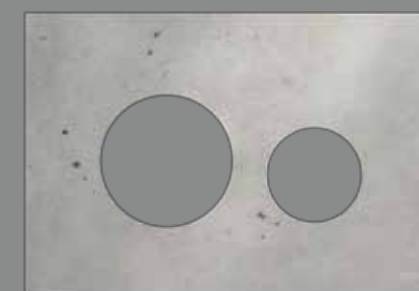

Cover cemento chiaro*,
Codice 9240614

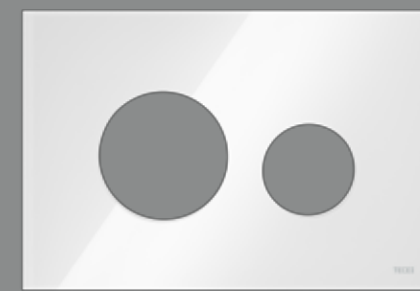

Cover cristallo bianco,
Codice 9240671

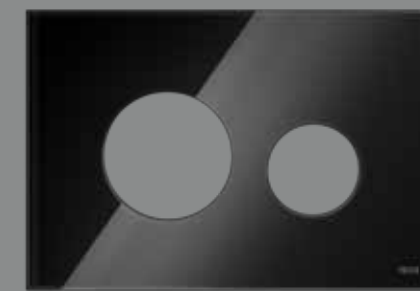

Cover cristallo nero,
Codice 9240674

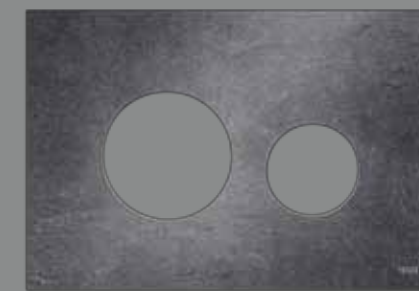

Cover ardesia,
Codice 9240675

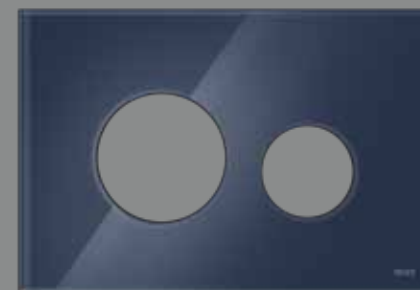

Cover cristallo blu notte,
Codice 9240615

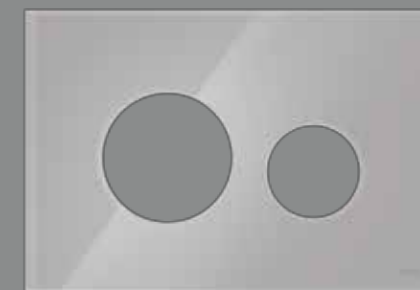

Cover cristallo titanio,
Codice 9240616

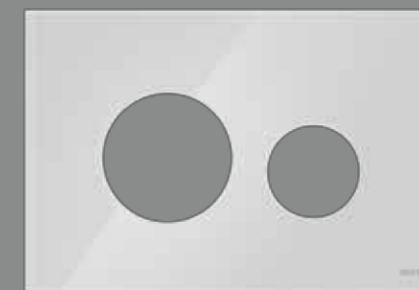

Cover cristallo beige chiaro,
Codice 9240617



Cover cristallo marrone caffè,
Codice 9240678

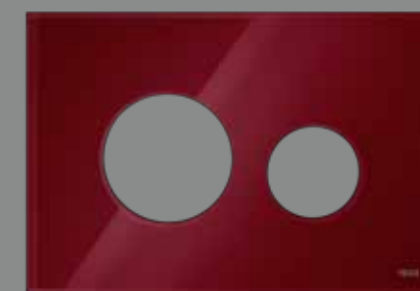

Cover cristallo rosso rubino,
Codice 9240679

*L'aspetto e la finitura superficiale possono variare a seconda del materiale e della produzione.

TECEloop

VARIANTI IN SET GIÀ COMPOSTI.



Ci sono dei classici che funzionano sempre. Le combinazioni più popolari della nostra collezione di cover e tasti in cristallo bianco e nero sono disponibili anche come set.

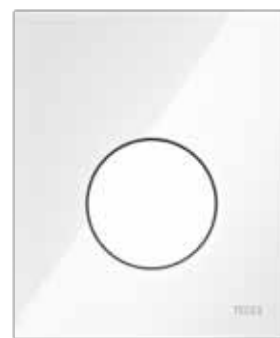

TECEloop in cristallo bianco e nero è disponibile anche come placca per orinatoio.

TECEloop cristallo

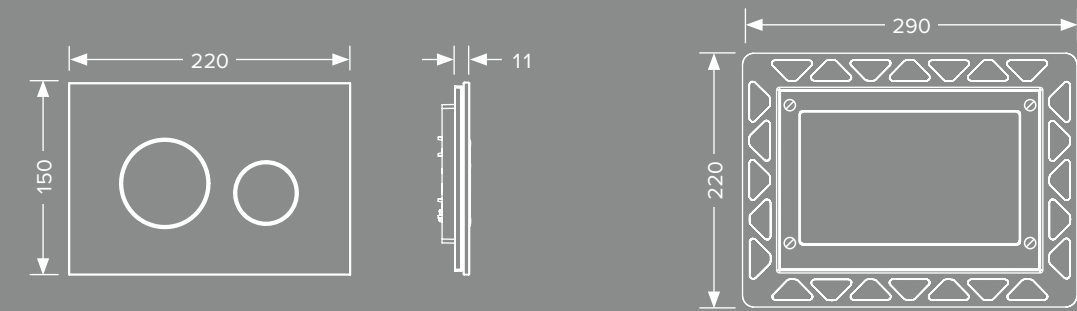

Per l'installazione a filo parete è disponibile il telaio di montaggio.

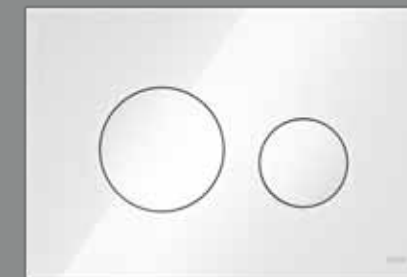

Cristallo bianco, tasti bianchi
Codice 9240650

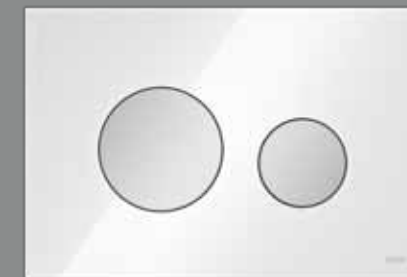

Cristallo bianco, tasti satinati
Codice 9240659

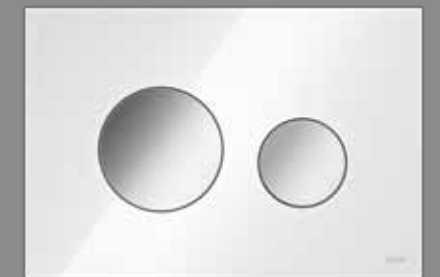

Cristallo bianco, tasti cromato lucido
Codice 9240660

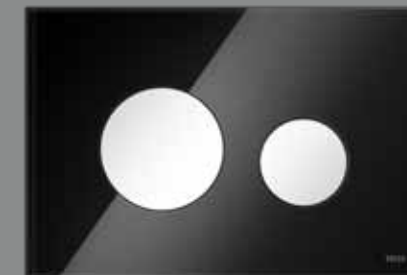

Cristallo nero, tasti bianchi
Codice 9240654

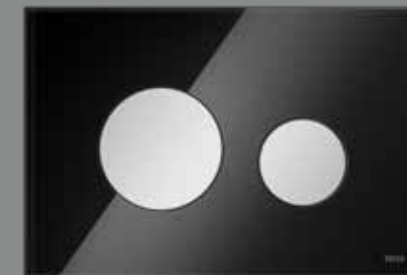

Cristallo nero, tasti satinati
Codice 9240655

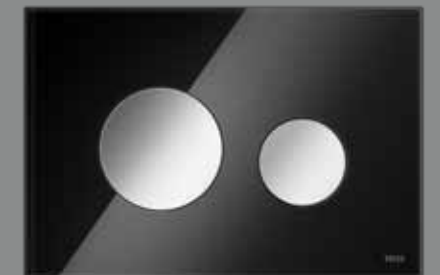

Cristallo nero, tasti cromato lucido
Codice 9240656



Cristallo nero, tasti neri
Codice 9240657



Cristallo nero, tasti oro
Codice 9240658



Vorresti cambiare lo stile del tuo bagno? Con le placche TECE puoi farlo in qualsiasi momento!

TECEloop

DESIGN PER TUTTI.

Non deve essere per forza marmo. Il nostro classico di design è disponibile anche nella versione in plastica: robusta e con un look completamente rinnovato.



Vale la pena dare un'occhiata più da vicino: per un aspetto ancora più uniforme, tutte le placche di comando TECEloop possono essere montate opzionalmente a filo parete.

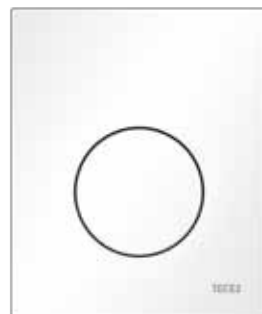

TECEloop in plastica

Le placche di comando TECEloop in plastica sono particolarmente piatte e possono essere installate, anche, completamente a filo parete.

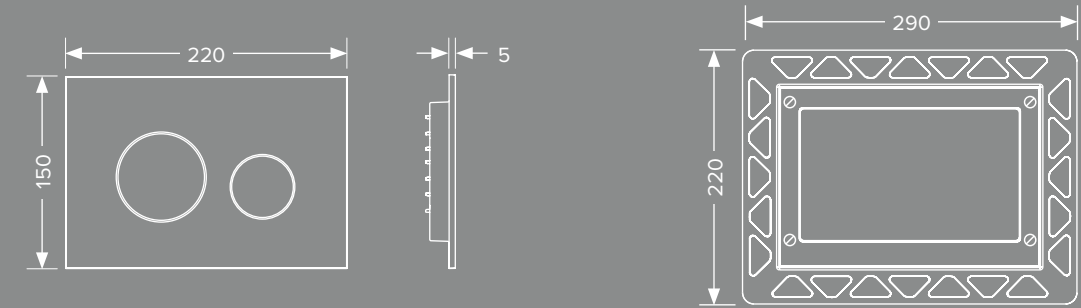

È disponibile un telaio di installazione separato per l'installazione a filo.

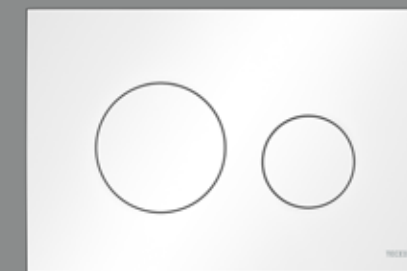

Bianco opaco
Colore 9240926

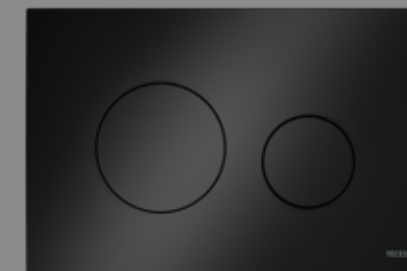

Nero lucido
Colore 9240924



Nero opaco
Codice 9240925

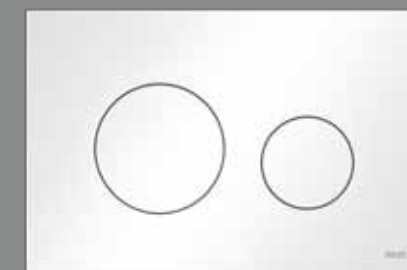

Bianco lucido
Codice 9240920

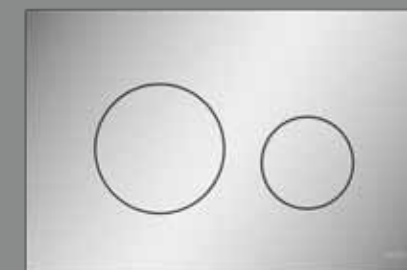

Satinato
Codice 9240922

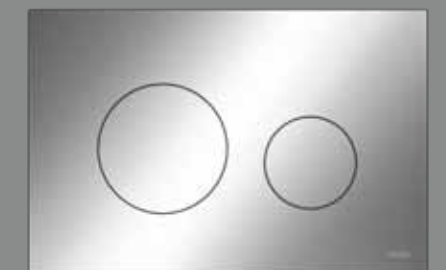

Cromato lucido
Codice 9240921

TECEnow

SEMPLICEMENTE BELLA.

Forme chiare, struttura piatta: con TECEnow abbiamo dimostrato che un buon design non è solo una questione di materiali.

070

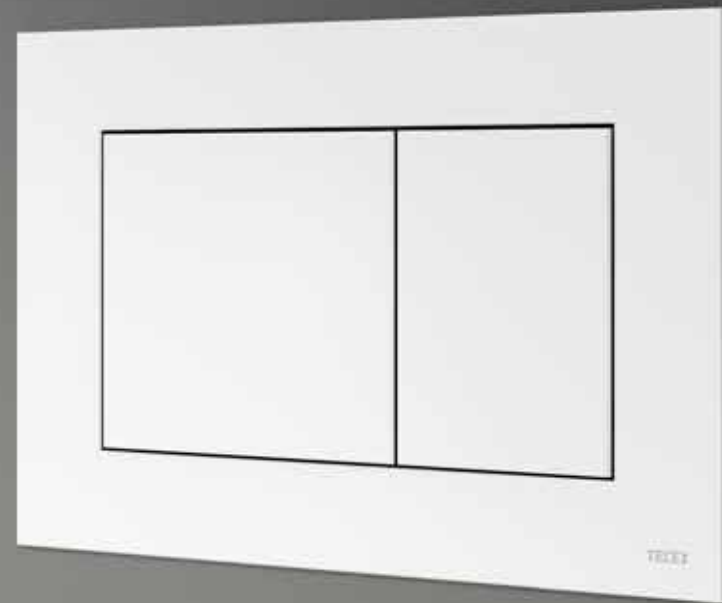

071

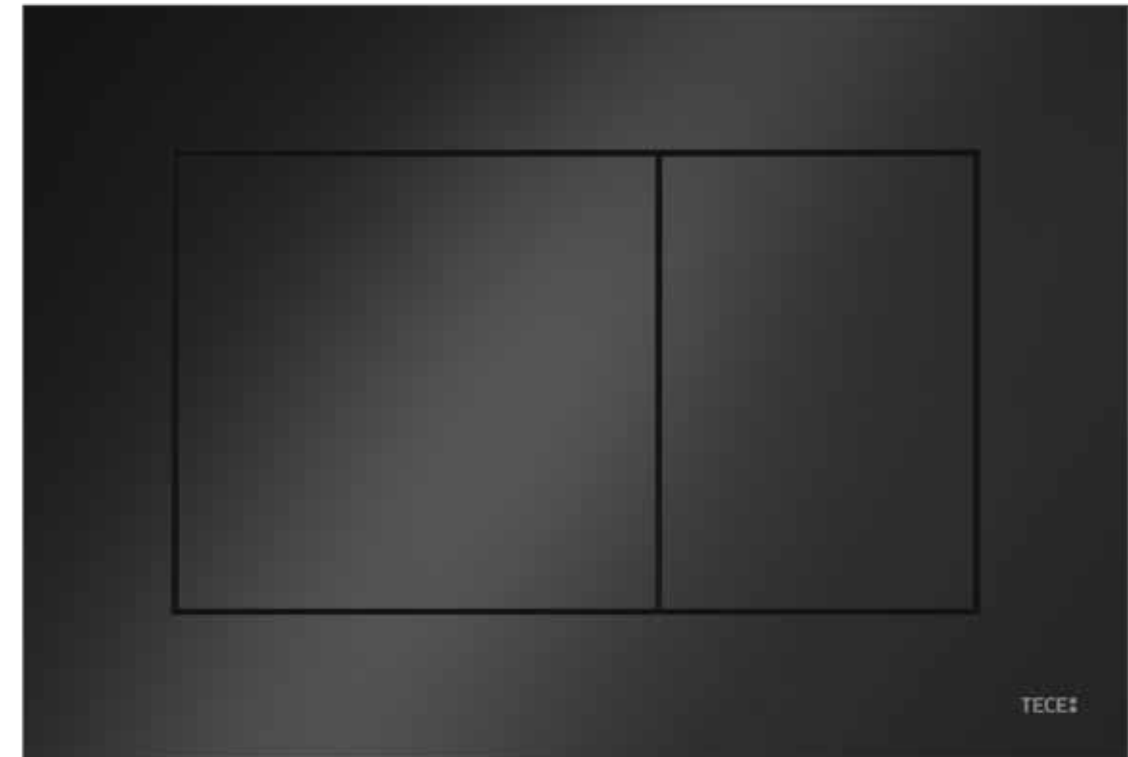

Forme definite

I pulsanti generosi caratterizzano l'aspetto di questa placca in plastica ed extra piatta. TECEnow montata a parete, conferisce al design del bagno un aspetto raffinato, donando carattere all'ambiente.



Bella anche la placca per oriatolo TECEnow coordinata.

TECEnow - nel dettaglio

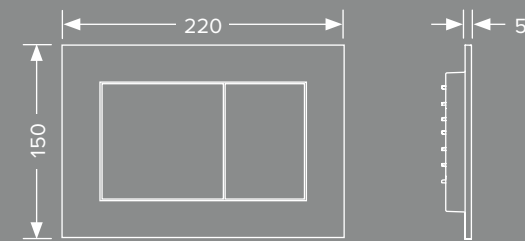

TECEnow è una placca di comando wc in plastica per cassetta TECE ad azionamento frontale o dall'alto.

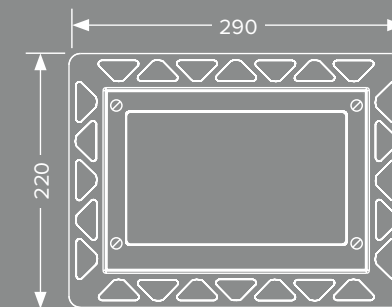

Per l'installazione a filo parete di TECEnow è necessario utilizzare la corrispondente cornice ed anche lo speciale telaio di montaggio, entrambi ordinabili separatamente.

TECEnow telaio di montaggio per l'installazione a filo parete

Colore	Codice
Bianco	9240646
Nero	9240647
Cromato lucido	9240649
Oro	9240648
Metallo	9240644



Su pareti in muratura TECEnow necessita di uno spessore della parete di 23 mm (intonaco + rivestimento). Se si vuole uno spessore inferiore, è possibile inserire una cornice distanziatrice.

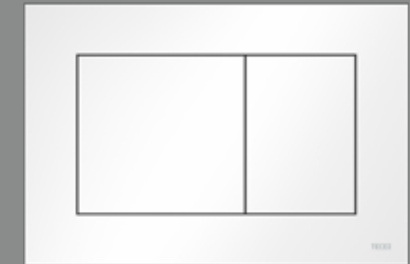

Bianco, Codice 9240400
Bianco Antibac, Codice 9240405

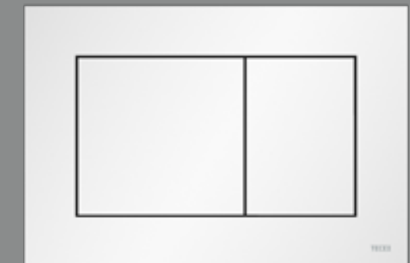

Bianco opaco, Codice 9240417

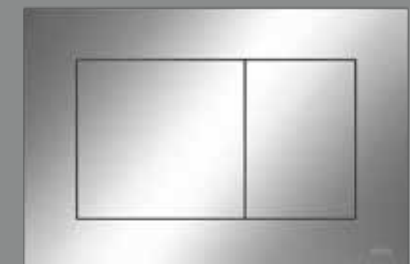

Cromato, Codice 9240401

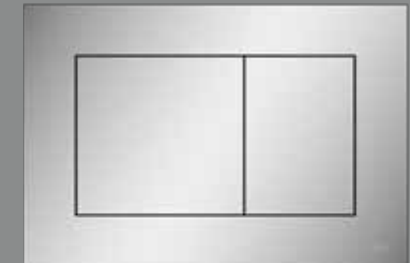

Satinato, Codice 9240402



Nero, Codice 9240403



Nero opaco, Codice 9240407

TECEambia

LA CLASSICA.

La prima placca di comando TECE è ancora attuale: con le sue linee curve TECEambia si armonizza con molte delle più moderne ceramiche per il bagno.



La placca di comando TECEambia e la placca coordinata per orinatoio possono essere utilizzate ovunque, anche e soprattutto dove l'igiene ha un ruolo fondamentale. Per questo motivo la versione con proprietà antibatteriche è particolarmente consigliata, ad esempio, negli ospedali, nelle case di cura e nei bagni pubblici: la crescita dei germi sulle superfici viene efficacemente inibita da ioni d'argento.

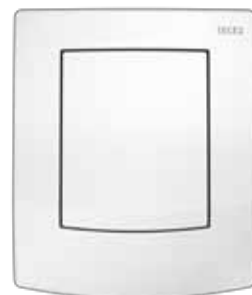

TECEambia – nel dettaglio

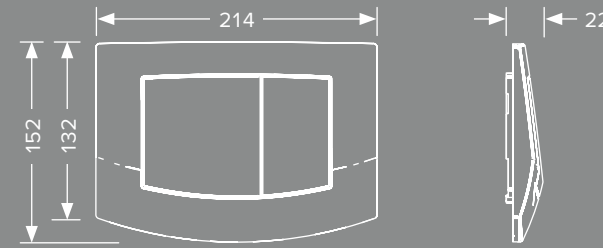

La placca di comando WC in plastica può essere utilizzata per cassette TECE ad azionamento frontale o dall'alto. Le guarnizioni in gomma su entrambi i lati, evitano fastidiosi rumori.

TECEambia a doppio pulsante

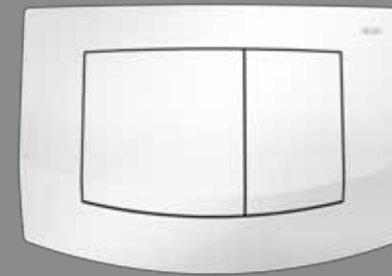

Bianco, Codice 9240200
Bianco Antibac, Codice 9240240

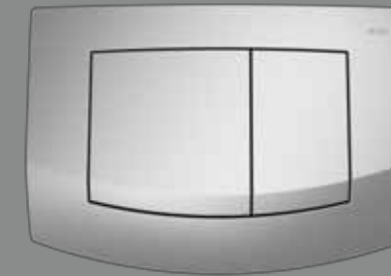

Satinato, Codice 9240225

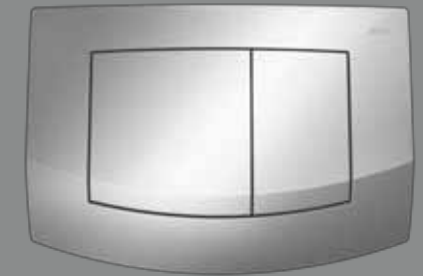

Cromato, Codice 9240226

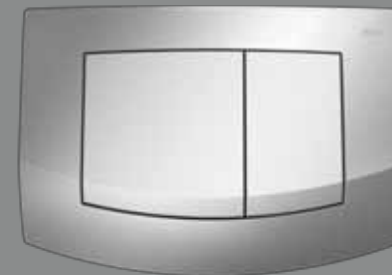

Satinato, pulsanti cromati
Codice 9240253

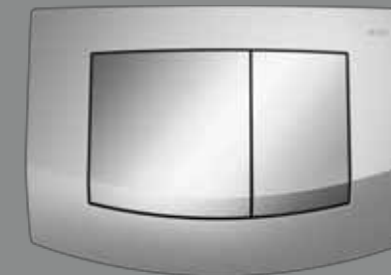

Cromato, pulsanti satinati
Codice 9240254

TECEambia a singolo pulsante

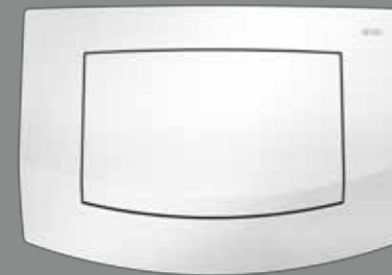

Bianco, Codice 9240100
Bianco Antibac, Codice 9240140

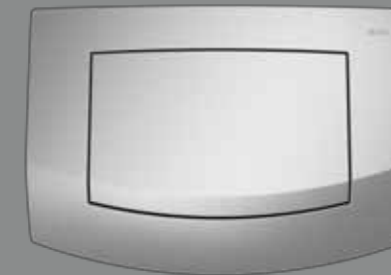

Satinato, Codice 9240125

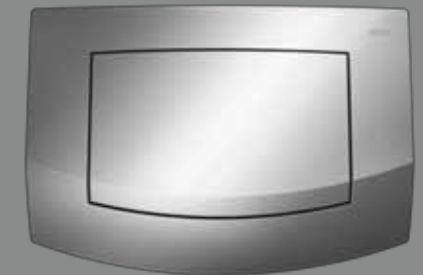

Cromato, Codice 9240126



Nella versione Antibac gli ioni d'argento posti sulla superficie del materiale riducono efficacemente la diffusione di germi.

TECESolid

ROBUSTA ED ELEGANTE.

Nelle aree pubbliche i bagni devono essere robusti e durare a lungo. TECESolid è anche esteticamente bella ed elegante.



La gamma TECESolid piace poiché propone placche di comando in un design estremamente robusto. L'aspetto estetico, non è stato affatto trascurato, bensì esaltato da una struttura piatta, da bordi armoniosamente arrotondati e da una finitura in acciaio inox di alta qualità. Il prezzo interessante rende queste placche particolarmente adatte per il settore contract. Inoltre, grazie alle loro qualità visive, si integrano perfettamente anche in sofisticati bagni privati.

TECESolid - nel dettaglio

La placca di comando TECESolid è adatta per cassette TECE con azionamento frontale o dall'alto.

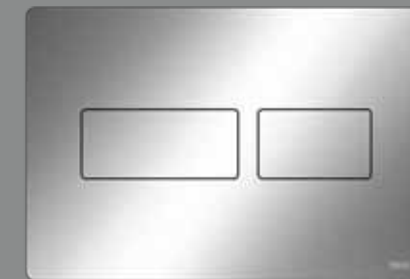
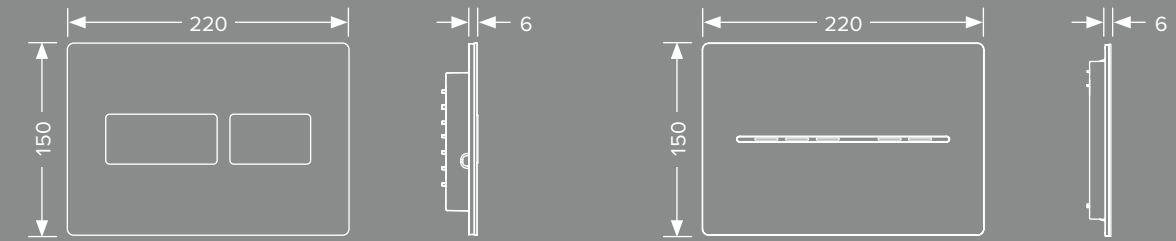

Cromato lucido
Codice 9240431

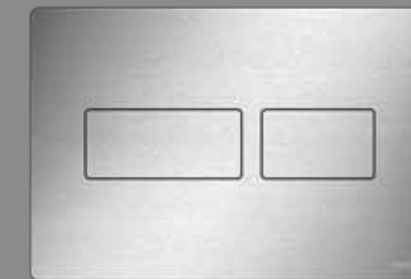

Acciaio spazzolato
Codice 9240430

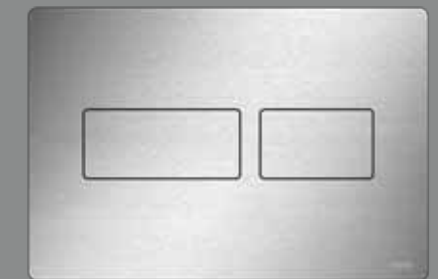

Acciaio spazzolato, Antimpronta
Codice 9240434

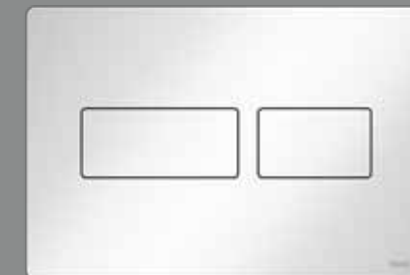

Bianco lucido
Codice 9240432

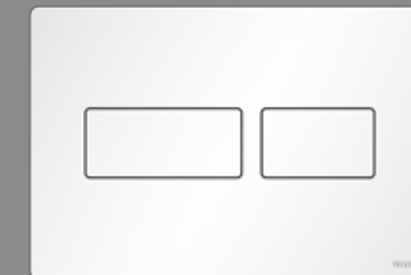

Bianco opaco
Codice 9240433



Nero opaco
Codice 9240416

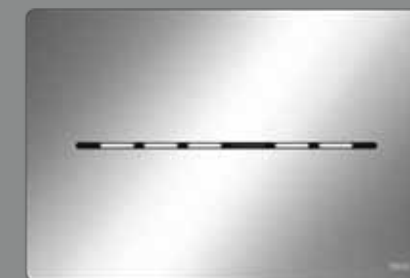

Cromato lucido
Codice 9240461 Batteria 6-V
Codice 9240451 Da rete 12-V

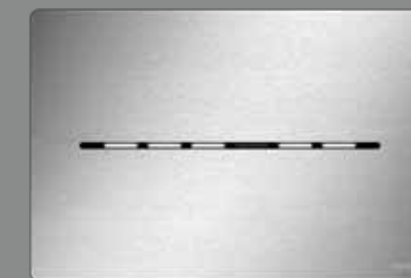

Acciaio spazzolato, Antimpronta
Codice 9240464 Batteria 6-V
Codice 9240454 Da rete 12-V



Nero opaco
Codice 9240465 Batteria 6-V
Codice 9240455 Da rete 12-V

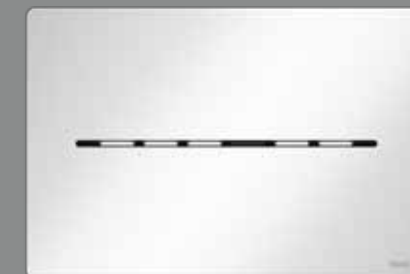

Bianco lucido
Codice 9240462 Batteria 6-V
Codice 9240452 Da rete 12-V



Bianco opaco
Codice 9240463 Batteria 6-V
Codice 9240453 Da rete 12-V

LA RESISTENTE.



Singolo o doppio pulsante, dimensioni compatte e design elegante, rendono TECEplanus adatta a ogni tipologia di ambiente. E non solo: la robusta placca in acciaio inox è stata progettata per essere particolarmente duratura nel tempo e, quindi, adatta alle condizioni più difficili. Questo la rende la scelta ideale per aree sanitarie pubbliche, ristoranti o alberghi. Grazie al robusto materiale, TECEplanus è a prova di atti vandalici e una vite a scomparsa la protegge anche contro i tentativi di furto.

La placca di comando per orinatoio TECEplanus è disponibile anche nella versione con sensore IR.



TECEplanus – nel dettaglio

TECEplanus è una placca di comando wc con attivazione frontale o dall'alto. Le guarnizioni in gomma su entrambi i lati evitano fastidiosi rumori in fase di azionamento. Nella versione con sensore a infrarossi, l'azionamento avviene senza contatto o manualmente e necessita di un'altezza di installazione di circa 1 m.

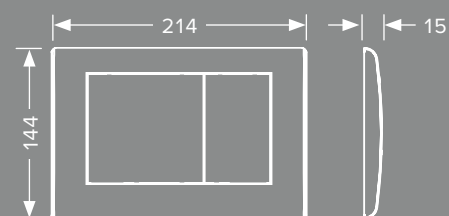

TECEplanus è disponibile con tecnologia a doppio scarico. Una vite a scomparsa la protegge dai tentativi di furti e dagli atti vandalici.



Bianco satinato
Codice 9240322



Bianco lucido
Codice 9240324

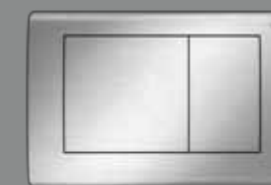

Acciaio satinato
Codice 9240320

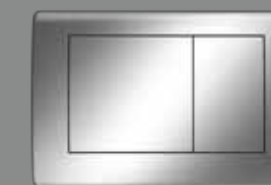

Cromato lucido
Codice 9240321

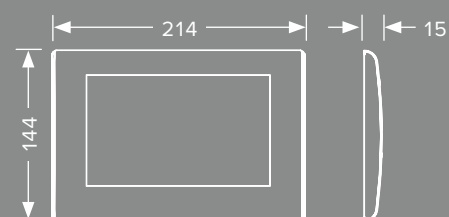

TECEplanus ha un sistema di vite a scomparsa anche nella versione a singolo pulsante.



Bianco satinato
Codice 9240312



Bianco lucido
Codice 9240314



Acciaio satinato
Codice 9240310



Cromato lucido
Codice 9240311

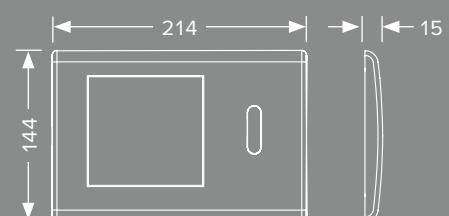

Nella versione da rete a 230/12V il trasformatore non è compreso nella confezione della placca, ma deve essere ordinato a parte.



Bianco lucido
Codice 9240361 Batteria 6-V
Codice 9240362 Da rete 12-V



Acciaio satinato
Codice 9240350 Batteria 6-V
Codice Da rete 12-V

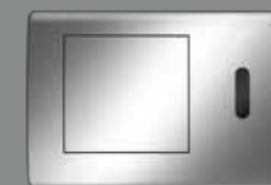

Cromato lucido
Codice 9240351 Batteria 6-V
Codice 9240353 Da rete 12-V

PLACCHE DI COMANDO ORINATOIO

SI ADATTA PERFETTAMENTE

Varianti su misura per l'orinatoio.



TECEfilo

SENZA CONTATTO.

La forma più elegante di igiene: grazie al riconoscimento ad infrarossi TECEfilo si attiva senza contatto - e lo fa soddisfacendo anche le particolari esigenze dei locali pubblici.



Una soluzione speciale

Funzioni speciali come il pre-risciacquo regolabile, l'intervallo del risciacquo igienico e la funzione di pausa riducono il consumo di acqua e migliorano l'igiene.

Il rivestimento antimpronta della versione in acciaio inox è utilizzabile anche nelle strutture pubbliche. Non importa se acciaio inox, cristallo o plastica: grazie al design volutamente minimalista, TECEfilo si armonizza piacevolmente con molte placche WC della gamma TECE.

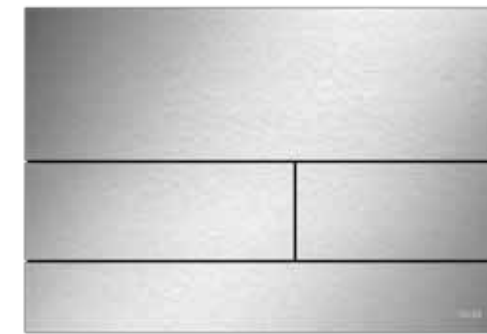

Igienica, raffinata, di alta qualità:
TECEfilo e TECEsquare II in metallo.

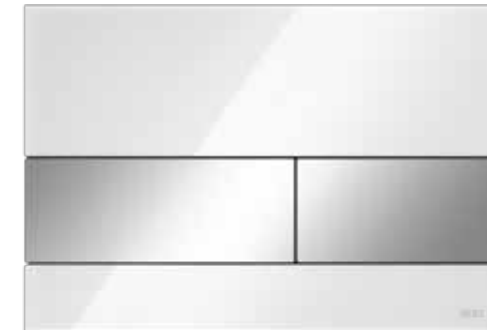

Leggera, elegante, moderna:
TECEfilo e TECEsquare in cristallo.

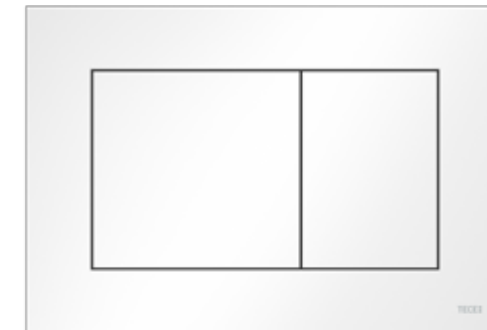

Attrante anche nel rapporto
qualità-prezzo: TECEfilo
e TECEnow in plastica.

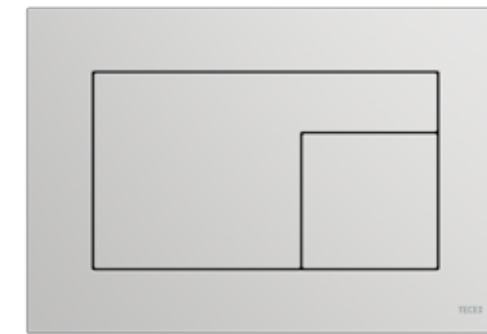

Innovativa e robusta:
TECEfilo-Velvet e TECEvelvet.

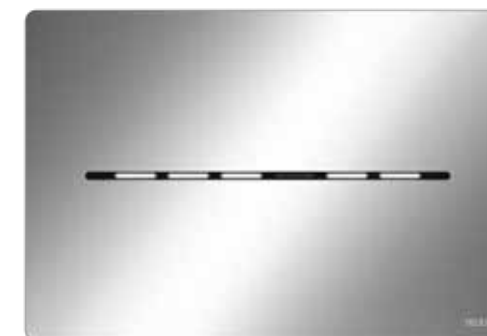
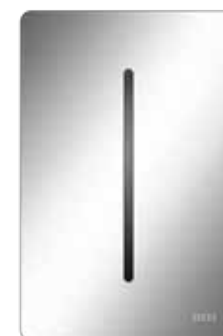

Senza contatto:
TECEfilo-Solid e TECEsolid
elettronica.

TECEfilo – nel dettaglio

TECEfilo è molto sottile sulla parete, sporge solo 4 mm (versione inox), 5 mm (versione in plastica) o 7 mm (versione in cristallo).

La placca TECEfilo può essere installata solo sulla valvola di scarico orinatoio TECE modello U2.

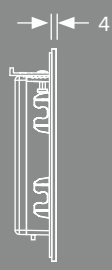
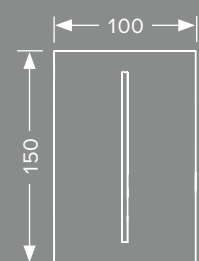

Acciaio

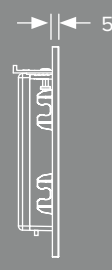

Plastica

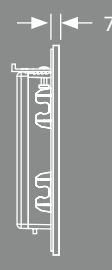

Cristallo

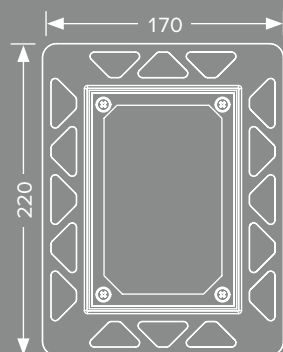

TECEfilo nella versione in cristallo e plastica può essere installata anche a filo parete. Ciò richiede l'utilizzo dello speciale telaio di installazione per placche TECEfilo, disponibile separatamente.

Funzioni programmabili – per ridurre il consumo di acqua ed avere maggiore igiene, senza perdita di comfort

Una chiave magnetica consente di impostare il tempo di scarico, il pre-risciacquo e una funzione di pausa.

- Risciacquo igienico: attiva automaticamente lo scarico 24, 78 o 168 ore dopo l'ultimo utilizzo;
- Funzione di pausa: riduce automaticamente il volume di scarico quando si utilizza l'orinatoio a intervalli inferiori di due minuti.



TECEfilo varianti

Le cover sono disponibili in cristallo, plastica e acciaio con trattamento antimpronta.



Cristallo nero
Da rete 230 V
Codice 9242062

Batteria 7,2 V
Codice 9242063



Cristallo bianco
Da rete 230 V
Codice 9242060

Batteria 7,2 V
Codice 9242061



Acciaio satinato
Antimpronta
Da rete 230 V
Codice 9242070

Batteria 7,2 V
Codice 9242071



Plastica bianca
Da rete 230 V
Codice 9242050

Batteria 7,2 V
Codice 9242051



Plastica cromata
Da rete 230 V
Codice 9242054

Batteria 7,2 V
Codice 9242055

TECEfilo-Velvet – nel dettaglio

Grazie all'altezza di installazione particolarmente ridotta di soli 5 mm, TECEfilo-Velvet si inserisce armoniosamente in qualsiasi bagno. Con uno speciale telaio di montaggio, la placca per orinatoio può essere installata anche a filo parete.

Telaio di montaggio per il montaggio a filo della placca per orinatoio.

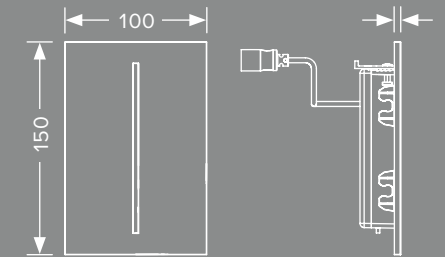

TECEvelvet telaio di montaggio a filo

Colore	Codice
Metallo	-
Bianco	9242041
Nero	9242042
Oro	-
Cromato lucido	9242040

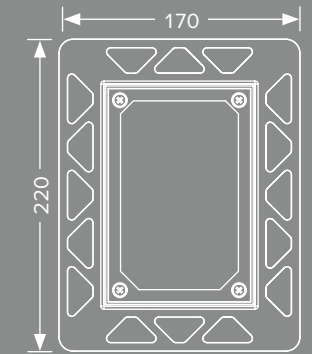

Bianco Kos
Da rete 230-V
Codice 9242019

Batteria 7,2-V
Codice 9242018



Beige Arizona
Da rete 230-V
Codice 9242027

Batteria 7,2-V
Codice 9242026



Castoro Ottawa
Da rete 230-V
Codice 9242021

Batteria 7,2-V
Codice 9242020



Grigio Efeso
Da rete 230-V
Codice 9242029

Batteria 7,2-V
Codice 9242028



Grigio Londra
Da rete 230-V
Codice 9242023

Batteria 7,2-V
Codice 9242022



Nero Ingo
Da rete 230-V
Codice 9242025

Batteria 7,2-V
Codice 9242024

TECEfilo-Solid – nel dettaglio

Per il settore pubblico più esigente: la placca per orinatoio TECEsolid. Con soli 6 mm, TECEfilo-Solid è molto sottile sulla parete.

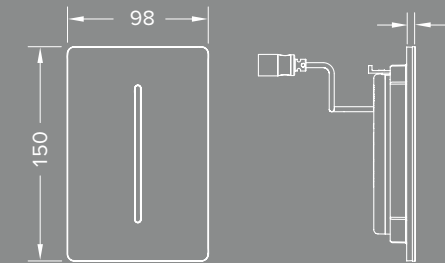

088



089



Bianco lucido
Da rete 230-V
Codice 9242032

Batteria 7,2-V
Codice 9242035



Bianco opaco
Da rete 230-V
Codice 9242036

Batteria 7,2-V
Codice 9242038



Nero opaco
Da rete 230-V
Codice 9242043

Batteria 7,2-V
Codice 9242044



Acciaio satinato
Da rete 230-V
Codice 9242030

Batteria 7,2-V
Codice 9242033

Acciaio satinato,
Antimpronta
Da rete 230-V
Codice 9242037

Batteria 7,2-V
Codice 9242039



Cromato lucido
Da rete 230-V
Codice 9242031

Batteria 7,2-V
Codice 9242034

TECEsquare

EXTRA PIATTA.

Un elegante colpo d'occhio che, grazie allo speciale telaio, può sporgere leggermente dalla parete o può essere installata a filo: in questo modo TECEsquare stupisce ancor prima di essere utilizzata.

090

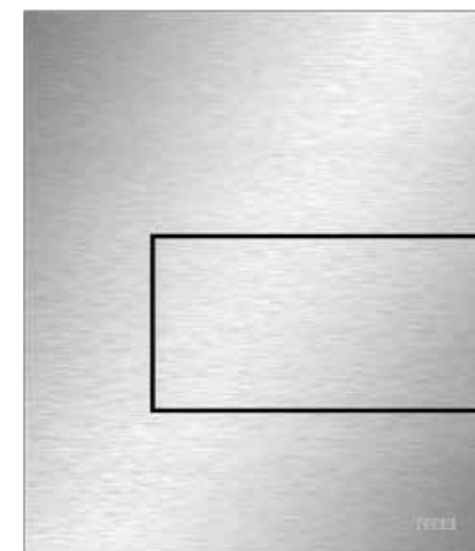

TECEsquare in acciaio inox satinato: perfettamente integrata nella moderna architettura del bagno grazie all'acciaio inox extra piatto, con una profondità di soli 3 mm.

091

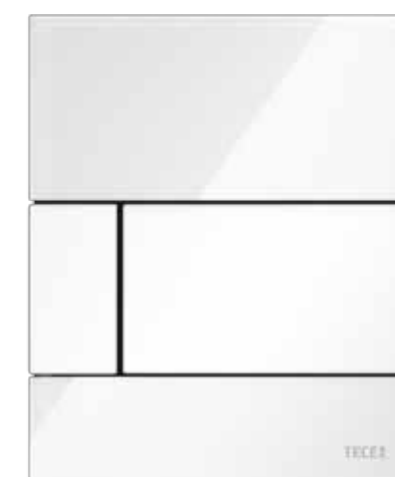

TECEsquare in cristallo: lo speciale telaio consente di installare questa placca a filo parete.

TECESquare – nel dettaglio

La superficie di TECESquare può essere in acciaio inox o in cristallo. Con un pannello a vista di soli 3 mm di profondità (versione in acciaio inox), si installa davanti alla parete in modo extra-piatto e può, anche, essere installata a filo parete (versione in cristallo).

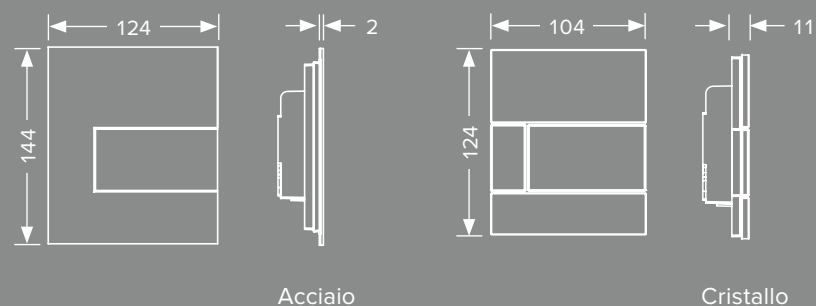

Placca orinatoio TECESquare in acciaio con cartuccia di scarico TECE per valvola orinatoio U1. Per l'installazione a filo è necessario l'apposito telaio di montaggio. Dimensioni: 124 x 144 x 2 mm

Placca orinatoio TECESquare in cristallo con cartuccia di scarico TECE per valvola orinatoio U1. Dimensioni: 104 x 124 x 11 mm

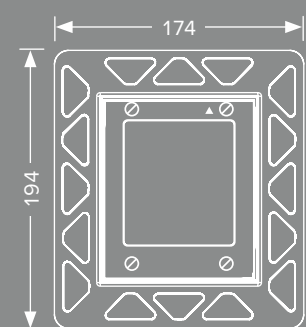

TECESquare può essere montata vicino alla parete (versione in acciaio) o a filo parete (versione in cristallo). In entrambi i casi è necessario l'utilizzo dello speciale telaio di installazione.

TECESquare metallo

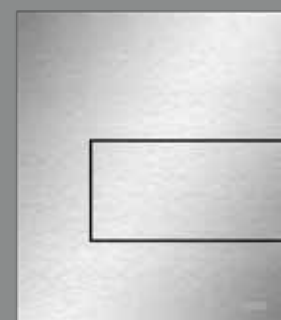

Acciaio satinato*
Codice 9242810

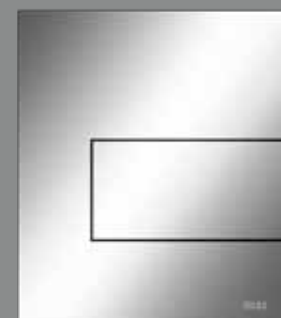

Acciaio cromato
Codice 9242811

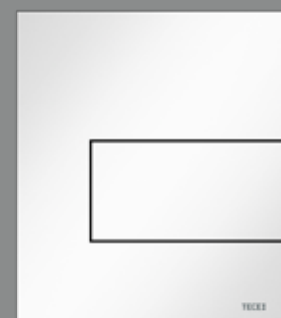

Acciaio bianco
Codice 9242812



Nero opaco
Codice 9242813



Bianco opaco
Codice 9242814

TECESquare cristallo



Cristallo bianco,
pulsante bianco
Codice 9242800



Cristallo verde,
pulsante bianco
Codice 9242803



Cristallo nero,
pulsante acciaio satinato*
Codice 9242806



Cristallo nero,
pulsante nero
Codice 9242809

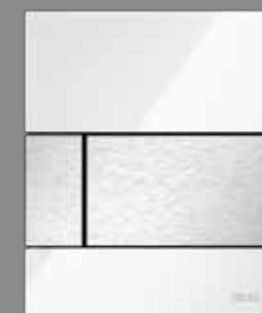

Cristallo bianco,
pulsante acciaio satinato*
Codice 9242801



Cristallo verde,
pulsante acciaio satinato*
Codice 9242804

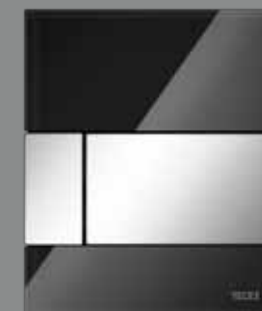

Cristallo nero,
pulsante acciaio cromato
Codice 9242807

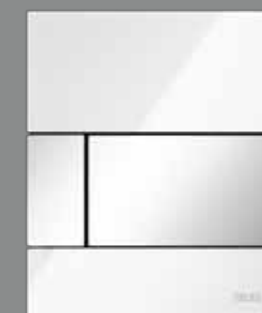

Cristallo bianco,
pulsante acciaio cromato
Codice 9242802

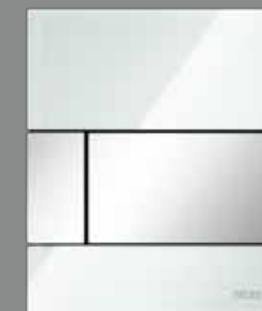

Cristallo verde,
pulsante acciaio cromato
Codice 9242805



Cristallo nero,
pulsante oro
Codice 9242808

*Pulsante con rivestimento antimpronta.

TECEloop

DRITTI AL PUNTO!

La forma è ridotta all'essenziale, le funzionalità sono estremamente precise e con un'ampia gamma di varianti: TECEloop.

094

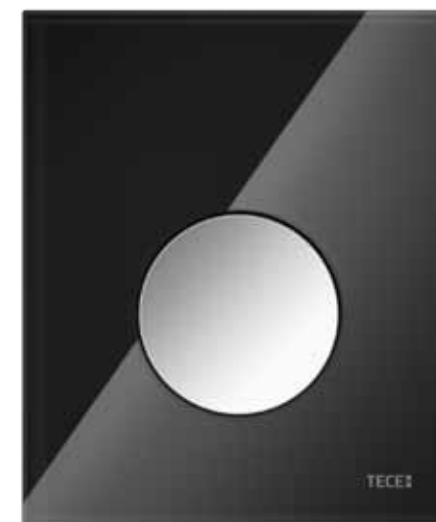

Utilizzabile anche a filo parete:
TECEloop cristallo nero.

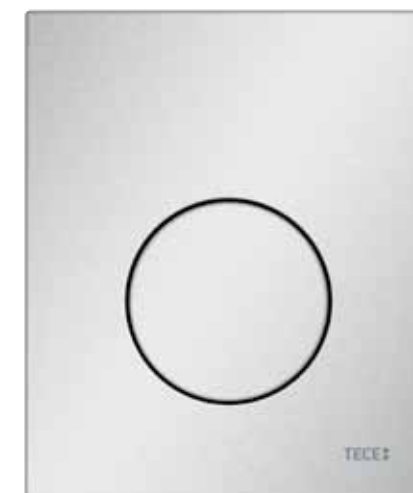

Raffinata in chiave moderna:
TECEloop plastica satinato.

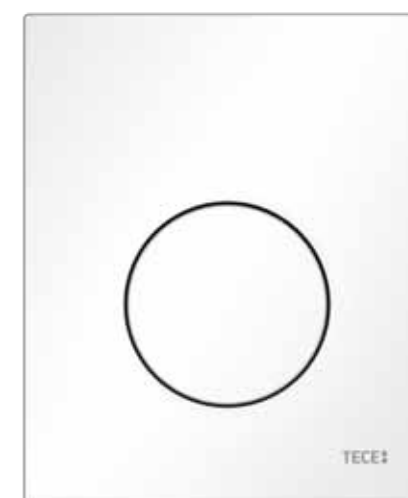

Robusta e di facile manutenzione:
TECEloop plastica bianca Antibac.

095

TECEloop – nel dettaglio

La superficie di TECEloop può essere in plastica o in cristallo.
La versione in cristallo può, anche, essere montata a filo parete.

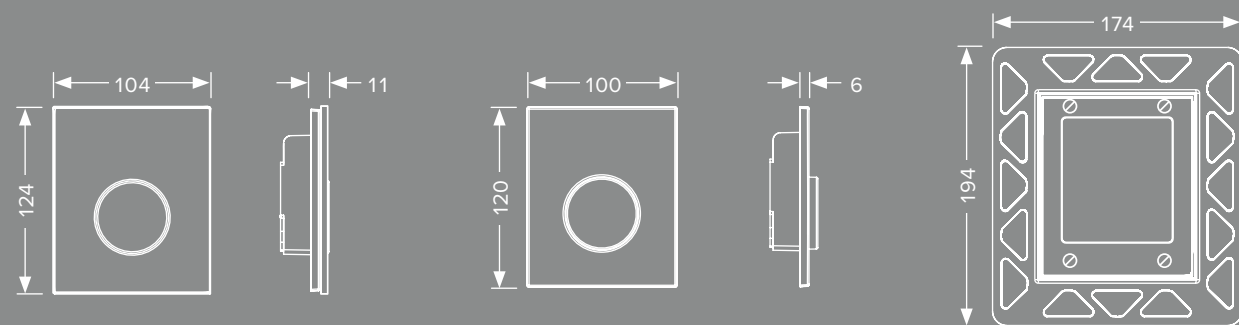

Placca orinatoio TECEloop in cristallo con cartuccia di scarico TECE per valvola orinatoio U1.
Dimensioni: 104 x 124 x 11 mm

Placca orinatoio TECEloop in plastica con cartuccia di scarico TECE per valvola orinatoio U1.
Dimensioni: 100 x 120 x 6 mm

Telaio per l'installazione a filo parete delle placche orinatoio.

TECEloop plastica

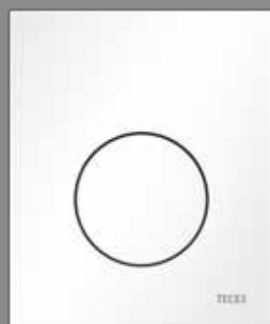

Bianco, Codice 9242600

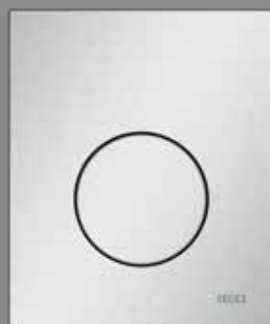

Satinato, Codice 9242625

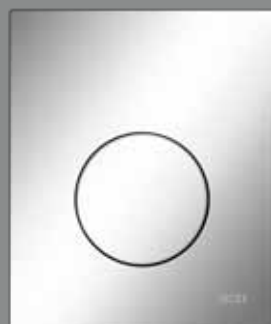

Cromato, Codice 9242626

TECEloop Cristallo

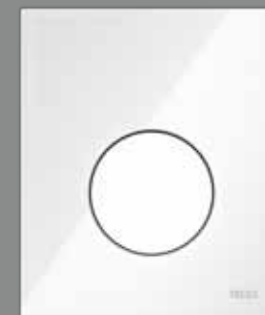

Cristallo bianco, pulsante bianco
Codice 9242650

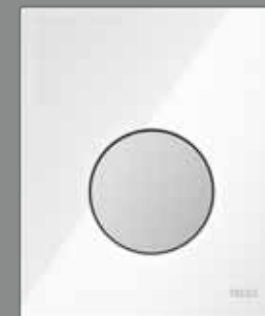

Cristallo bianco, pulsante satinato
Codice 9242659

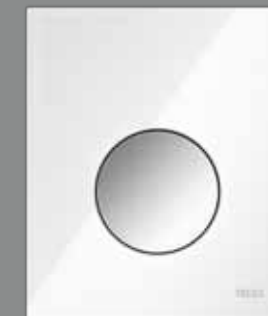

Cristallo bianco, pulsante cromato
Codice 9242660



Cristallo bianco, pulsante acciaio satinato*
Codice 9242661

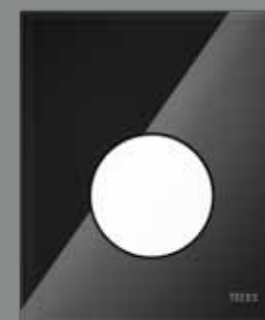

Cristallo nero, pulsante bianco
Codice 9242654



Cristallo nero, pulsante cromato
Codice 9242656



Cristallo nero, pulsante acciaio satinato*
Codice 9242663



Cristallo nero, pulsante satinato
Codice 9242655



Cristallo nero, pulsante nero
Codice 9242657



Cristallo nero, pulsante oro
Codice 9242658

*Pulsante con rivestimento antimpronta.

TECEnow

ELEGANTE SEMPLICITÀ.

Forma semplice, eleganza indiscussa, sensazione di qualità: TECEnow, la placca orinatoio per ogni ambiente bagno e per ogni budget.

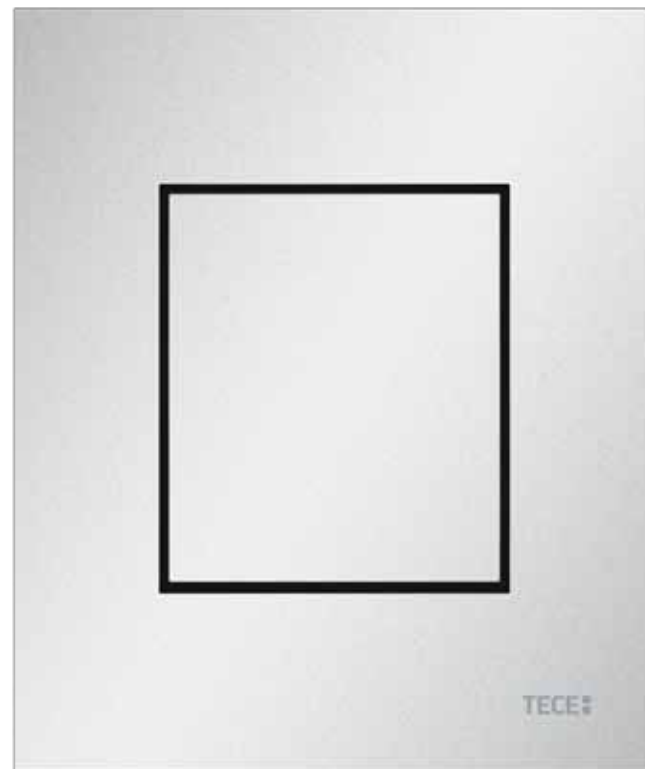

Attrante sotto ogni aspetto: TECEnow.



TECEnow bianca è disponibile anche nella versione antibatterica.

TECEnow – nel dettaglio

Grazie allo spessore ridotto di soli 5 mm TECEnow si inserisce armoniosamente in qualsiasi architettura del bagno. Uno speciale telaio di installazione consente di montarla anche a filo parete.

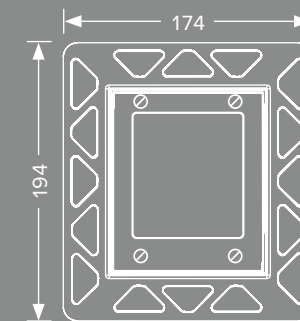
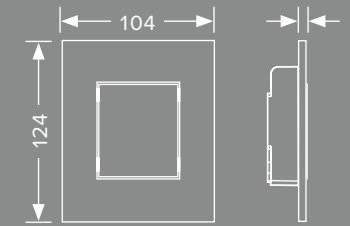

Telaio per l'installazione a filo parete delle placche orinatoio.

TECEnow Varianti

La cover può essere bianca, cromata, satinata o nera.

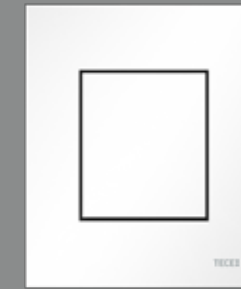

Bianco Antibac
Codice 9242405

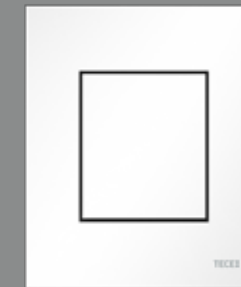

Bianco
Codice 9242400



Bianco opaco
Codice 9242407

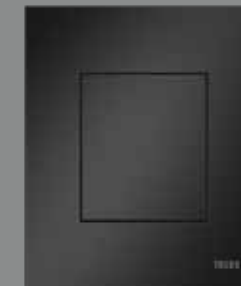

Nero
Codice 9242403



Nero opaco
Codice 9242406

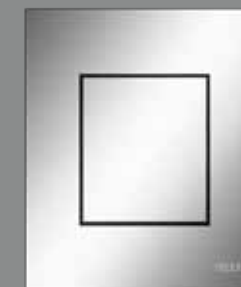

Cromato
Codice 9242401

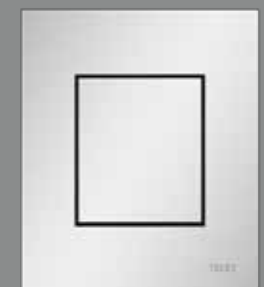

Satinato
Codice 9242402

TECEsolid

FORMA ROBUSTA.

Struttura piatta, forma armoniosa e un design estremamente robusto, rendono TECEsolid particolarmente idonea per i bagni pubblici. Per inciso, anche nel prezzo.

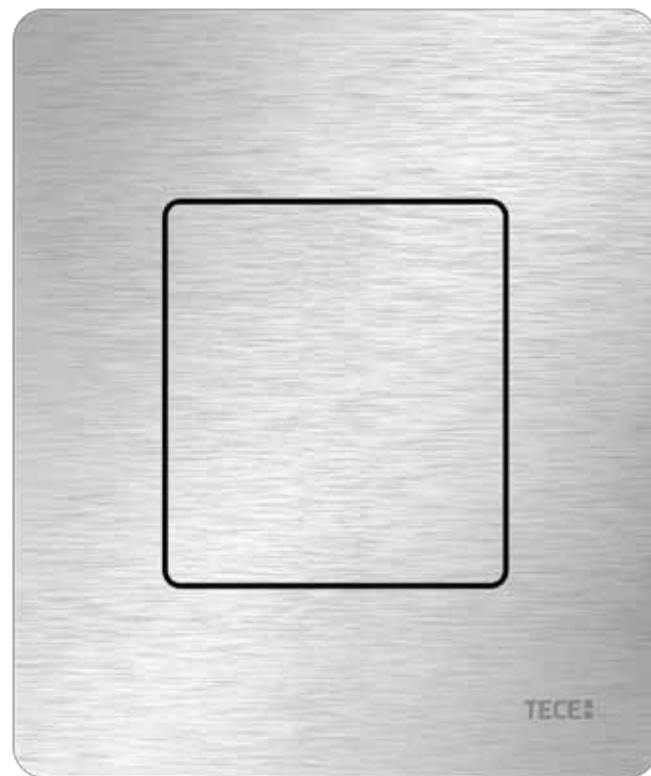

Classico azionamento manuale: placca per orinatoio TECEsolid in acciaio inox spazzolato, opzionalmente con rivestimento antimpronta.

TECEsolid – nel dettaglio

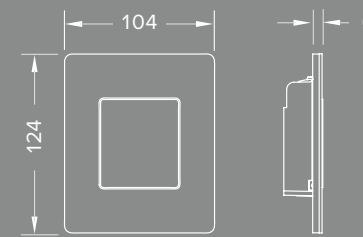

Per le più esigenti aree pubbliche: TECEsolid - la placca di comando per orinatoio meccanica con guarnizioni in gomma.

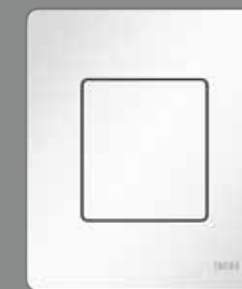

Bianco lucido
Codice 9242432

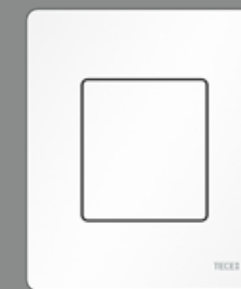

Bianco opaco
Codice 9242433

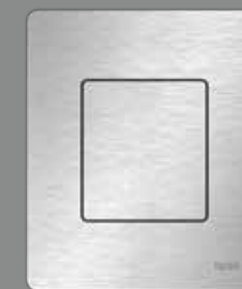

Acciaio spazzolato
Codice 9242430

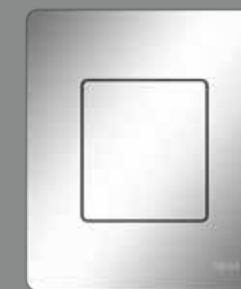

Cromato lucido
Codice 9242431

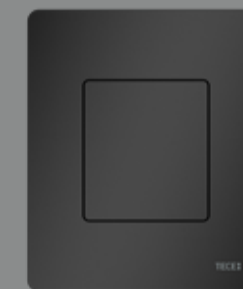

Nero opaco
Codice 9242435

Acciaio spazzolato antimpronta
Codice 9242434

TECEambia

UNIVERSALE.

Con il loro design universale e le dimensioni compatte, TECEambia si adatta ad ogni ambiente bagno e ad ogni tipologia di budget.

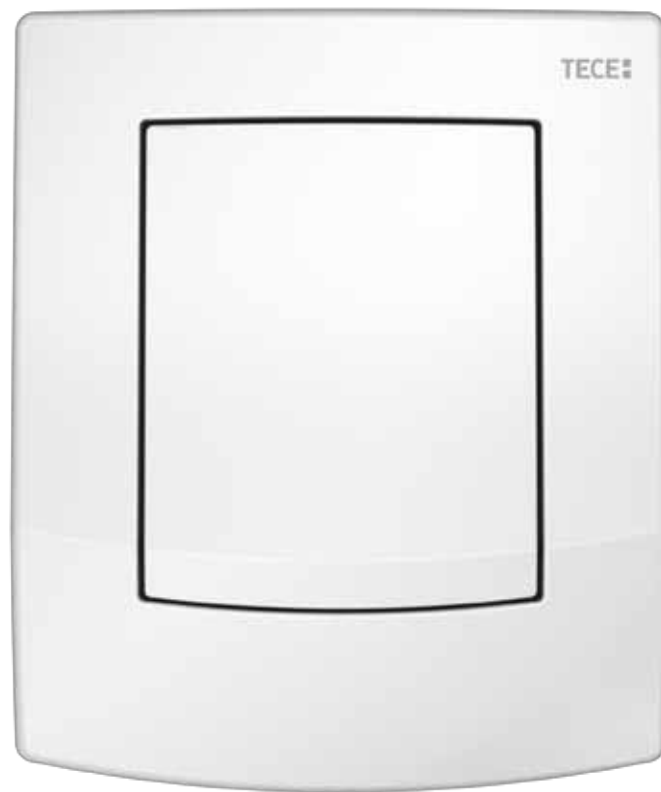

TECEambia bianco anche nella versione antibatterica per l'uso in aree pubbliche.

TECEambia -nel dettaglio

La placca orinatoio TECEambia è dotata di guarnizioni in gomma su entrambi i lati, che evitano fastidiosi rumori.

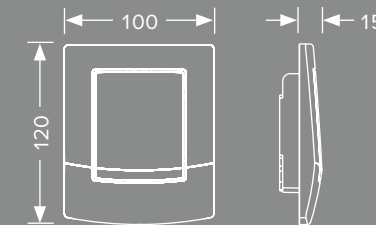

Placca orinatoio TECEambia in pastica con cartuccia di scarico TECE per valvola U1.
Dimensione: 100 x 120 x 15 mm

TECEambia varianti

La cover può essere in bianco o cromato, la prima anche con rivestimento antibatterico.

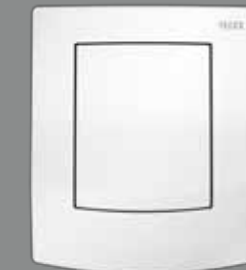

Bianco
Codice 9242100

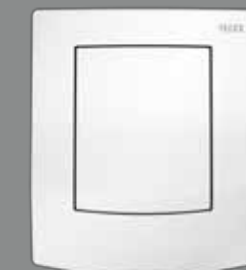

Bianco Antibac
Codice 9242140

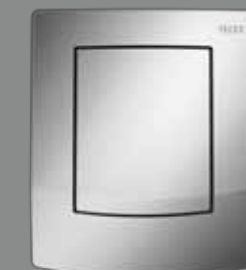

Cromato
Codice 9242126

MESSA A FUOCO.

Azionamento automatico con sensore di rilevamento o manuale con ampio pulsante - TECEplanus combina forma e funzione per creare una placca particolarmente robusta, che sfrutta appieno il suo potenziale anche in ambito pubblico.



Azionamento preciso grazie al sensore di rilevamento: TECEplanus bianco lucido.

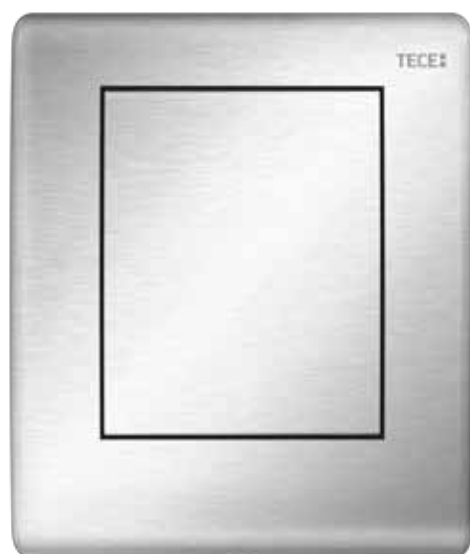

Pronta a tutto:
TECEplanus acciaio satinato.

TECEplanus - nel dettaglio

La placca di comando orinatoio è disponibile opzionalmente con attivazione del risciacquo manuale o automatico ad infrarossi.

Oltre al robusto acciaio inox, una vite a scomparsa protegge efficacemente TECEplanus da atti vandalici e tentativi di furto.

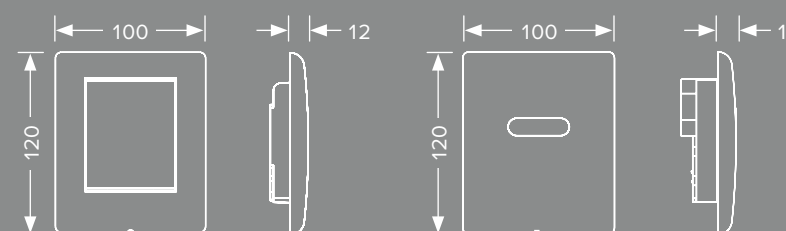

Placca orinatoio TECEplanus
con pulsante o sensore IR.
Dimensioni: 100 x 120 x 12 mm

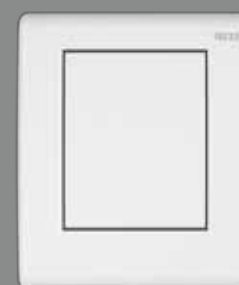

Bianco satinato
Codice 9242312



Bianco lucido
Codice 9242314

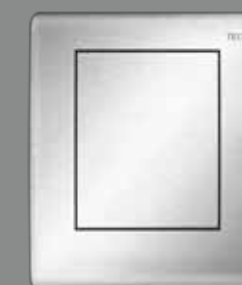

Acciaio satinato
Codice 9242310

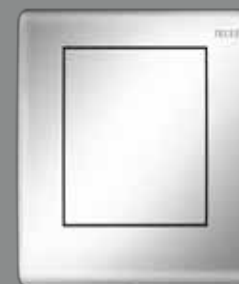

Acciaio cromato
Codice 9242311



Bianco satinato sensore IR,
Batteria 6-V
Codice 9242354
Da rete 230/12-V
Codice 9242355



Bianco lucido sensore IR,
Batteria 6-V
Codice 9242356
Da rete 230/12-V
Codice 9242357



Acciaio satinato sensore IR,
Batteria 6-V,
Codice 9242350
Da rete 230/12-V
Codice 9242352



Acciaio cromato sensore IR,
Batteria 6-V
Codice 9242351
Da rete 230/12
Codice 9242353



Nuove finiture

L'OPACO FA TENDENZA.

Con le nuove superfici opache in bianco e nero, le placche di comando TECE sono decisamente più trendy. Un aggiornamento di stile per tutti i gusti.

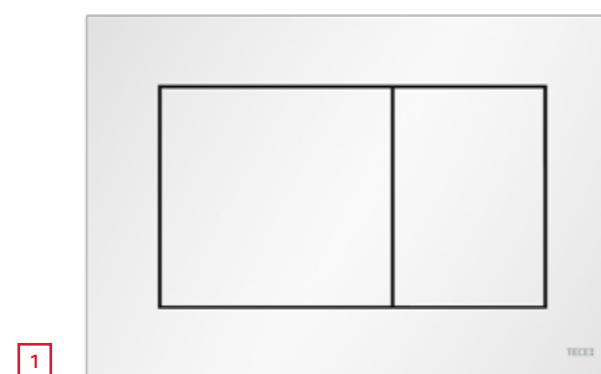

Funziona sempre!

Il bianco e il nero sono dei classici nel design del bagno. Chi ama le superfici opache ora troverà anche le placche di comando per WC e per orinatoio coordinate in tutta la gamma dei modelli TECE.

- 1 TECEnow, bianco opaco
- 2 TECEnow, nero opaco
- 3 TECEsolid, nero opaco
- 4 TECEfilo-Solid, bianco opaco

Von Michael Lamm,
NOA Design Agency, Aquisgrana (DE)



IL FASCINO DEL CRISTALLO.

Il fascino del cristallo probabilmente deriva anche dalla sua somiglianza visiva e tattile al diamante. Che si tratti di gioielli, cristallo o semplice vetro: rifrange la luce come una pietra preziosa. Il suo taglio uniforme, la sua superficie fresca e impeccabile lo rendono uno dei materiali da lavoro e da costruzione tra i più nobili, resistenti e preziosi in circolazione. Il cristallo trasparente è anche l'unico materiale in architettura

che riesce a far sembrare le stanze più grandi, come il suo parente argentato, lo specchio.

Da oltre 7.000 anni, l'uomo sa che il vetro può essere realizzato con materiali naturali come sabbia, cenere e gesso. Da allora, le persone sono state affascinate dalle caratteristiche estetiche di questo materiale: la sua lucentezza e brillantezza, la sua colorazione, la sua superficie liscia e



perfetta, ma anche la sua capacità di contenere igienicamente liquidi e alimenti, perché completamente neutro a contatto con l'acqua potabile e anche facile da pulire.

Con i progressi legati alla sua produzione e lavorazione, il vetro è stato utilizzato, inizialmente, per la realizzazione di finestre, poi come valido materiale da costruzione. Oggi è, sicuramente, un elemento di design indispensabile in architettura. Le grandi facciate in cristallo sono una caratteristica di stile tipica dell'architettura moderna. Dal pavimento al soffitto, le finestre a tutta altezza, i balconi in vetro o le porte scorrevoli trasparenti creano una piacevole continuità tra lo spazio abitativo e l'ambiente naturale.

Inoltre, vari processi di perfezionamento hanno assicurato che il materiale una volta fragile, oggi, sia diventato duro, robusto, traslucido, stampabile e sicuro. Le sue qualità in termini di isolamento termico sono impressionanti. Le nuove tecnologie hanno anche ampliato notevolmente la malleabilità e la capacità di lavorazione di questo

materiale, tanto che non ci sono quasi limiti alle possibilità progettuali.

L'aspetto tattile e visivo della superficie del cristallo è sempre lo stesso, indipendentemente dalla provenienza. Ciò significa che gli elementi in cristallo possono essere utilizzati universalmente negli edifici. Nel bagno, ad esempio, gli interruttori della luce in cristallo, il divisorio della doccia e le placche di comando WC in cristallo si armonizzano perfettamente l'uno con l'altro, anche se sono stati acquistati da diversi produttori. Spesso, inoltre, sono anche in colori coordinati.

La sua superficie liscia rende il cristallo il materiale preferito ovunque siano richiesti elevati standard igienici.

Le placche di comando in cristallo per WC o per orinatoio, ad esempio, sono estremamente facili da mantenere e pulire. E il cristallo in bagno è anche dove non te lo aspetti: gli oggetti da bagno in ceramica e acciaio smaltato come lavabi, wc o vasche da bagno sono rivestiti con uno strato simil vetro, che rende il materiale davvero originale.

UN MATERIALE CON UNA STORIA – ED UN FUTURO: IL CRISTALLO

Oggi il cristallo è molto più di un materiale da costruzione. Funziona come una piattaforma per l'interazione digitale, può essere uno schermo e una tastiera in uno - questo apre prospettive inesauribili per la sua applicazione. Abbiamo intervistato il designer Michael Lamm (design agency NOA, di Aquisgrana), specialista del materiale e delle sue possibilità.

Perché il cristallo in bagno?

Il cristallo è un materiale arcaico che gode della massima fiducia in termini di pulizia e igiene: non a caso beviamo dai bicchieri in cristallo!

Nel bagno è possibile realizzare un design di alta qualità, superfici spaziose e facili da pulire.

Inoltre, è un materiale sostenibile perché può trasmettere luce, suono, calore e informazioni.

Cosa può fare il cristallo nel bagno del futuro?

Il cristallo incontra diverse tendenze nel bagno: digitalizzazione, personalizzazione e assistenza sanitaria. Nascosti dietro la superficie del cristallo

ci possono essere sensori che reagiscono all'avvicinamento o al tocco per attivare funzioni o fornire informazioni personali su display integrati. Il cristallo può anche fungere da trasmettitore di calore a infrarossi, come cassa acustica per altoparlanti o come schermo di proiezione. Gran parte di esso esiste già oggi.

Può farci degli esempi?

Certamente, ad esempio la placca di comando per WC TECElux: quando si entra in bagno, è semplicemente una lastra decorativa in cristallo incorporata nella parete. Rivela la sua funzione soltanto quando ci si avvicina, perché un sensore attiva automaticamente l'illuminazione dei pulsanti. Ciò significa che non sarai "inondato" di funzioni, ma piuttosto le riceverai soltanto quando ne hai bisogno: è estremamente rilassante.

Termostati ambiente di design

NON PENSARE SOLO IN NERO

Non solo tecnologia di scarico per WC, TECE offre anche un'adeguata gamma di ausili intelligenti per la vostra casa.



Il dettaglio perfetto: il termostato di design TECEfloor

Sviluppato esclusivamente per la gamma di riscaldamento a pavimento TECEfloor, questo termostato controlla con precisione la temperatura. Grazie al diametro esterno di 105 mm, è percepito come elemento di design discreto.

Basta nascondersi: TECEfloor RTL

Cosa preferiresti per il tuo bagno? Un controller standard decentralizzato oppure il controller da incasso TECE con cover in cristallo e manopola in alluminio dal design accattivante?

Unica linea: TECEfloor RTL si abbina alle placche WC e orinatoio in cristallo, come anche alla TECElux Mini.



E BIANCO.



Cristallo con un linguaggio di design: il termostato TECEfloor completa la nostra gamma in cristallo con stile ed eleganza.



- 1 Termostato nero TECEfloor
codice 77400015
- 2 TECEfloor RTL nero
codice 77470020
- 3 TECEfloor RTL bianco
codice 77470021
- 4 Termostato TECEfloor bianco
codice 77400016
arancione (non in foto),
codice 77400017

TECElux

IL SUO SEGRETO È ALL'INTERNO

Il terminale WC.



TECElux terminale WC

BELLEZZA SENZA TEMPO E COMFORT INVISIBILE.

Incantevole fuori, tecnologico dentro: il terminale WC TECElux combina funzioni innovative e confortevoli, nascondendole discretamente dietro un'elegante lastra in cristallo. Lo fa in un modo così intelligente che TECElux è già stato premiato più volte.

Il tuo bagno è pronto per quest'innovativo terminale WC. Lo sei anche tu?



DESIGN PLUS



- 1 Seduta regolabile in altezza: l'altezza della ceramica può essere regolata in pochi e semplici passaggi, con un range di 8 cm.
- 2 Lastra superiore in cristallo con due tipi di azionamento dello scarico: manuale, con due pulsanti, o elettronico senza contatto e tramite sensore di rilevamento.
- 3 Sportellino per l'inserimento di tavolette igienizzanti.

- 4 Filtro antiodore in ceramica - può essere aggiunto anche successivamente.
- 5 Cassetta TECE con tecnologia a doppio scarico.
- 6 Lastra inferiore in cristallo idonea per il collegamento di tutti i sanitari sospesi standard, compresi i sanitari senza brida e con bidet integrato.



TECElux dispone di due tipologie di azionamento: elettronico tramite un sensore perfettamente integrato nella lastra di cristallo o manuale, semplicemente premendo i pulsanti.

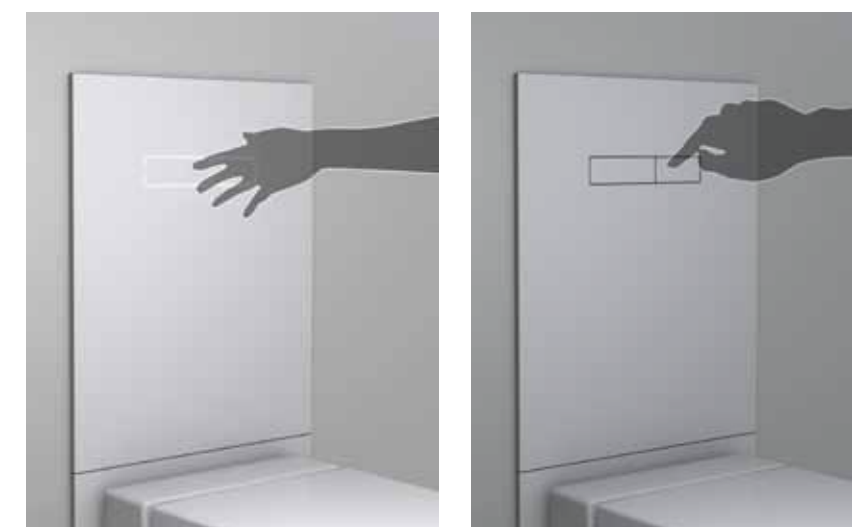

TECElux

PRONTO PER IL FUTURO.

TECElux offre un'ampia gamma di opzioni per un terminale WC esclusivo. Può essere facilmente adattato in qualsiasi momento, in base ai tuoi desideri.



TECElux in combinazione con ceramiche WC rotonde.

TECElux in combinazione con ceramiche WC squadrate.

TECElux in combinazione con WC bidet – tutti i cavi e le linee idriche sono montati in modo invisibile!



Sedile sempre alla giusta altezza: TECElux consente di regolare, anche successivamente, l'altezza del sedile in un range di 8 cm - in modo continuo e senza dover rimuovere la ceramica. Il frontale in cristallo si muove insieme alla ceramica.

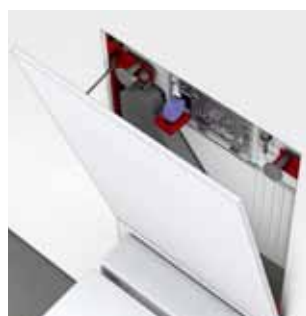

Dietro la lastra in cristallo si nasconde un'ampia apertura di ispezione, che consente, in qualsiasi momento, un rapido accesso alla tecnologia interna. Ad esempio, allo sportellino per l'inserimento delle tavolette igienizzanti.



Un aiuto al buio: la funzione luce notturna

Le sagome luminose dei pulsanti fungono da guida durante la notte. Sono attivati dal sensore di prossimità, che può essere regolabile individualmente.



L'aria cattiva non ha scampo: il nuovo sistema di purificazione "Ceramic-Air" con filtro antiodore in ceramica, aspira gli odori proprio da dove provengono e reimmette l'aria filtrata nella stanza senza dispersione di calore.

Sistema modulare TECElux

Il sistema TECElux è composto da tre componenti: il modulo, una lastra di cristallo superiore ed una inferiore.



A

TECElux gamma completa

Un terminale WC TECElux è sempre composto da:
 A una lastra superiore in cristallo con gli azionamenti;
 B una lastra inferiore in cristallo per il fissaggio del sanitario e dei collegamenti elettrici ed idrici;
 C un modulo TECElux.

La lastra superiore è disponibile con vari tipi di azionamento.



B

La lastra inferiore ha opzioni di connessioni nascoste per quasi tutte le ceramiche WC disponibili sul mercato: dalla soluzione standard, ad un WC senza brida o WC bidet.

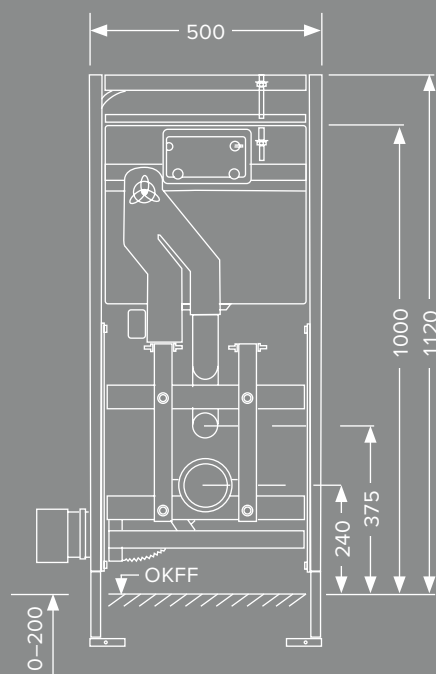

C

In totale sono disponibili tre moduli TECElux, ognuno dei quali è dotato di cassetta con tecnologia dual-flush (a doppio scarico) e diverse funzioni a seconda della versione, ad es. la regolazione in altezza della seduta e un filtro antiodore in ceramica.

Semplici combinazioni

Il configuratore online presente sul sito www.tece.it, consente di assemblare facilmente il terminale WC TECElux. È possibile scegliere tra diverse superfici in cristallo, comandi, funzioni, ceramiche e design, per una perfetta integrazione nell'ambiente bagno esistente.

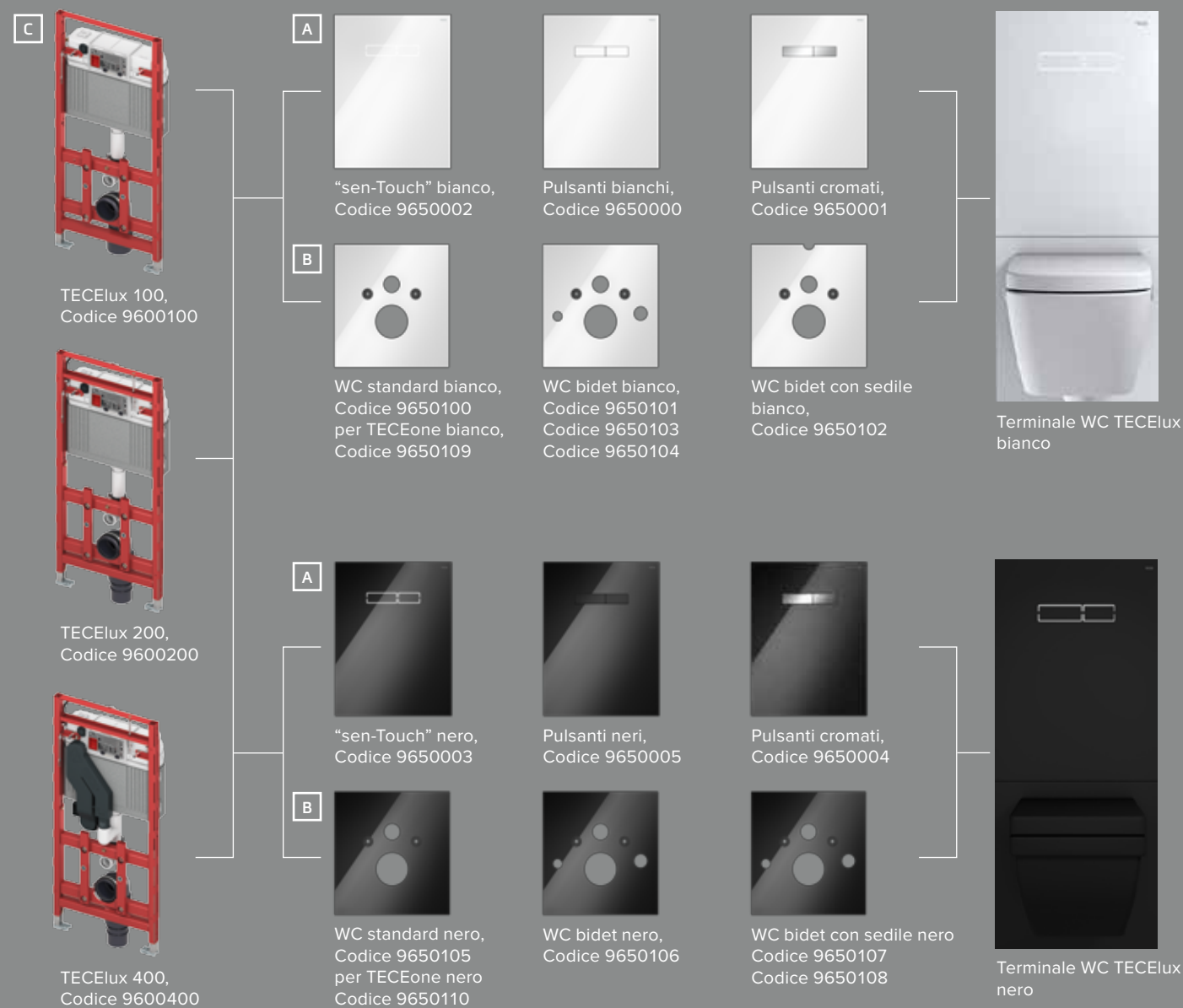

Consigli per il futuro: se si prevede di utilizzare TECElux con collegamento elettrico, è possibile integrare successivamente alcune funzioni quali: sen-Touch, Ceramic-Air o persino un WC bidet.

TECEone

UNA DIVERSA FRESCHEZZA

La gamma TECEone.





WC con bidet?

QUALE MIGLIORE SENSAZIONE!

Un mobiletto, una doccia, un gabinetto – e con un po' di fortuna e di spazio, una vasca da bagno. In questo modo, il bagno prende forma, soddisfacendo le principali esigenze in tema di igiene. Anche un semplice WC può prendersi cura del corpo. Come? Con un getto d'acqua calda rilassante, che pulisce delicatamente. Ciò non solo aumenta la sensazione di igiene percepita, ma anche di quella effettiva. Con TECEone, rompiamo gli schemi di pensiero del comfort igienico e lo eleviamo ad un livello superiore.



TECEone

LA SENSAZIONE PIÙ NATURALE AL MONDO.

Pulizia con acqua: tanto piacevole quanto efficace. Perché non utilizzarla per l'igiene intima? Con la sua funzione bidet, TECEone apporta puro refrigerio dopo l'uso della toilette. Facile, comodo e gradevole!



Eleganti manopole laterali

La temperatura del getto d'acqua può essere regolata in modo intuitivo fino a un massimo di 38 °C, semplicemente ruotando la manopola di regolazione temperatura, posta a sinistra della ceramica.

La manopola posta sulla destra, invece, consente di regolare l'intensità del getto, la quantità desiderata può essere regolata secondo necessità. L'asta della doccetta fuoriesce a causa della pressione dell'acqua ed è così pronta all'uso.



L'igiene non ha bisogno di elettricità

A differenza di altri WC bidet, TECEone funziona completamente senza elettricità. La funzione bidet è facilmente controllabile tramite la pressione dell'acqua e l'acqua calda viene prelevata direttamente dal rubinetto.



L'evoluzione della freschezza

Un getto d'acqua dolce e caldo che pulisce delicatamente e lascia dietro di sé solo una piacevole sensazione di freschezza: così TECEone soddisfa il bisogno di pulizia e di comfort. Con la sua facilità d'uso e una tecnologia semplice, entrambe racchiuse in un design moderno.



TECEone il WC bidet: guarda il video sul nostro canale YouTube oppure sul nostro sito: www.tece.it

TECEone

COMFORT NELLA SUA FORMA PIÙ BELLA.

TECEone soddisfa tutti i requisiti - anche in tema di ergonomia e modernità.



Igiene superiore

Grazie al suo design, TECEone è particolarmente facile da pulire. La doccetta è autopulente: si pulisce in modo completamente automatico prima e dopo ogni processo di pulizia. Un altro vantaggio: durante il prelavaggio, l'acqua, refrigerata eventualmente presente nel tubo, viene scaricata direttamente.



Comfort anche per le orecchie

Igiene ed equipaggiamento moderno: la funzione soft-close impedisce che il coperchio del water si chiuda rumorosamente.

TECEone nel dettaglio

WC senza brida con funzione bidet integrata per una comoda pulizia con acqua. La funzione bidet si attiva senza elettricità tramite il collegamento acqua calda e fredda in loco.

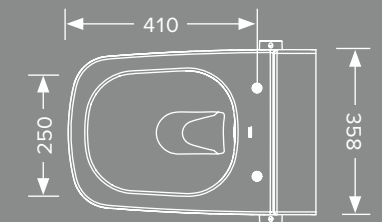
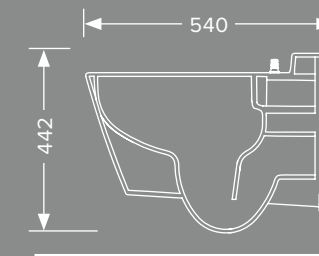
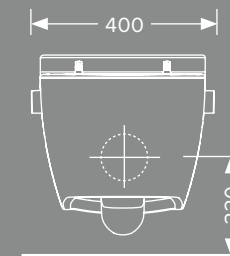

Le dimensioni di TECEone sono simili a quelle dei comuni WC bidet di altri produttori e appaiono particolarmente compatte: sono paragonabili a un comune WC.



TECEone Ceramica WC con funzione bidet, Codice 9700200



TECEone Ceramica WC con funzione acqua fredda, Codice 9700201



TECEone Sedile WC con coperchio, Codice 9700600

Sta bene con tutto

La gamma TECEone è bella dentro ed anche fuori. Grazie al design senza tempo ed estremamente elegante, TECEone può essere integrato in qualsiasi bagno ed è facilmente abbinabile alla rubinetteria esistente. È disponibile nella versione con: acqua calda o acqua fredda.



TECEone è disponibile nelle varianti: con acqua calda o solo con acqua fredda.



TECE offre un set di aggiornamento per il montaggio degli allacciamenti idrici.

VIENI A CONOSCERCI MEGLIO.

TECE fornisce consulenza in altre aree di competenza. Visita www.tece.it dove sono disponibili informazioni dettagliate sull'azienda, i prodotti e i servizi.

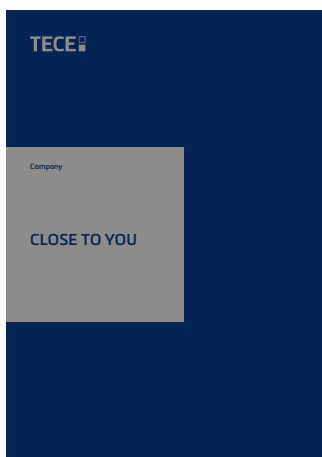

Azienda

Vicini a te – la brochure aziendale sottolinea la cultura innovativa di TECE e illustra la filosofia familiare dell'azienda.

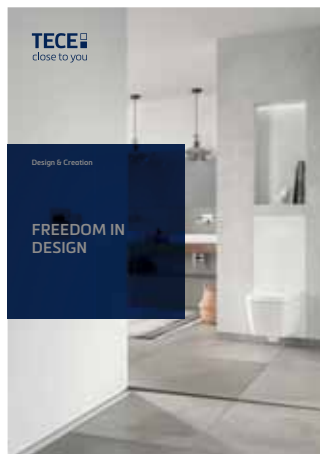

Design & Creation

Libertà nel design. I temi Spazio & Architettura, Individualità & Design nonché Funzionalità & Tecnologia sono destinati soprattutto ad architetti e progettisti di bagni.



Project & Planning

Sicurezza in termini di tempistiche, aspetti legali ed efficienza dei costi. La presente brochure è destinata a progettisti, architetti ed investitori.

Per ulteriori informazioni:
www.tece.it

TECE Italia srl a socio unico
T +39 059 / 5334011
info@teceitalia.com
www.tece.it

TECE GmbH
International business
T +49 25 72 / 9 28-999
international-business@tece.de
www.tece.com