

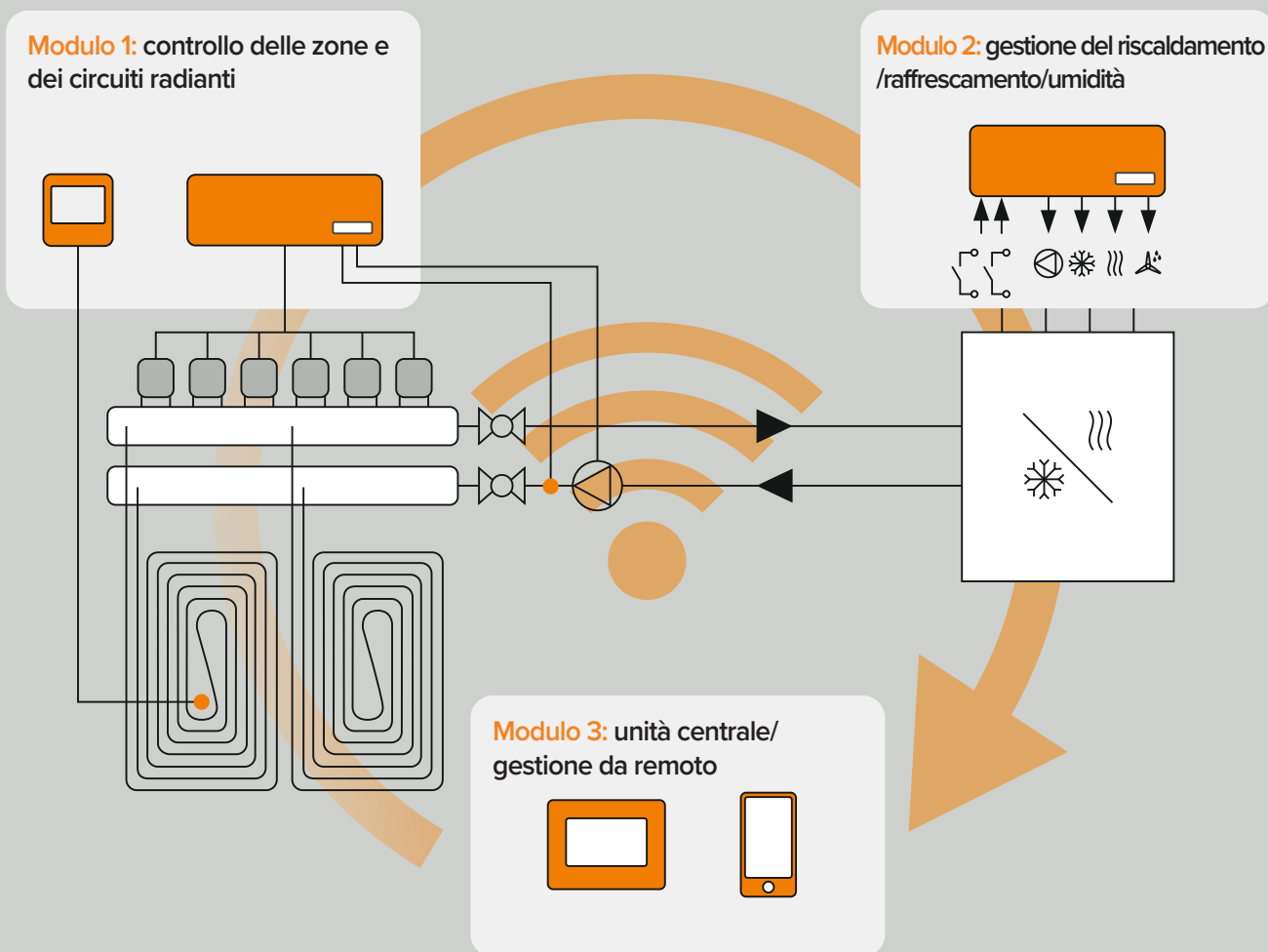

TECEfloor SMART HOME

Gestione modulare dell'energia in casa.





GESTIONE MODULARE DELL'ENERGIA IN CASA.

Quanto dovrebbe essere smart una casa? Con TECEfloor Smart Home, il sistema cresce con le tue esigenze: dal termostato ambiente intelligente alla gestione centralizzata della temperatura e dell'umidità fino alla casa intelligente con controllo vocale.

Questa è la gestione della temperatura e dell'energia in un sistema smart.

“ La tecnologia Smart Home cresce con te. Dal riscaldamento in una singola stanza alla gestione dell'energia per l'intera casa. Ecco ciò di cui hai bisogno. ”



Modulo 1: zone e circuiti radianti

Controllo del comfort, stanza per stanza con termo/umidostati intelligenti.

Modulo 2: riscaldamento/raffrescamento/umidità

Controllo della caldaia, del chiller o della pompa di calore, gestione della deumidificazione e dei circolatori.

Modulo 3: unità centrale

Tutto a portata di mano: con l'unità centrale è possibile programmare e controllare i setpoint e gli stati del sistema, nonché comandare le prese wireless e altre espansioni intelligenti presenti in casa. Tramite rete wireless o, in alternativa, con connessione WiFi tramite app, anche da remoto!

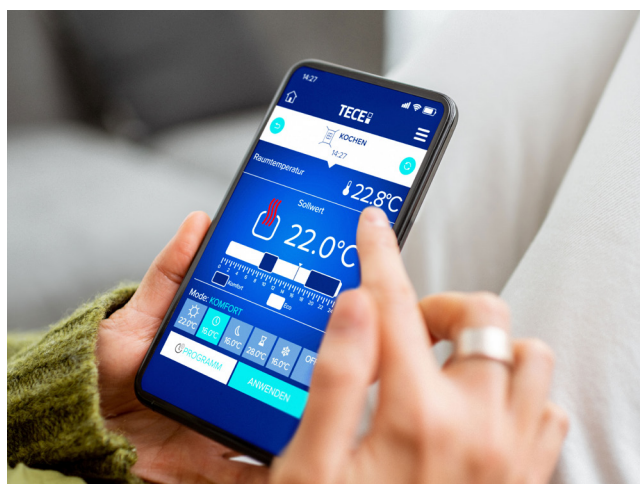

Smart tra le varie opzioni

Tutti i componenti del sistema TECEfloor Smart Home comunicano in modalità wireless e possono essere utilizzati anche senza WLAN. L'unità centrale può controllare tutte le unità da un unico punto: wireless o tramite app, compatibile con Alexa e Google Home.

Principali caratteristiche:

- Sistema smart home modulare ed espandibile;
- Gestione della temperatura e dell'umidità;
- Ingressi e uscite per generatori di calore, freddo e deumidificatori;
- Comunicazione bidirezionale di tutti i componenti del sistema;
- Controllo tramite pannello di comando o app;
- Compatibile con i più comuni comandi vocali;
- Accessori di sistema intelligenti.

MODULI SMART – COMPONI IL TUO SISTEMA

Dalla gestione delle singole stanze fino al controllo centrale di tutti i componenti del sistema: con TECEfloor Smart Home tutti gli elementi lavorano insieme.



1

2

3

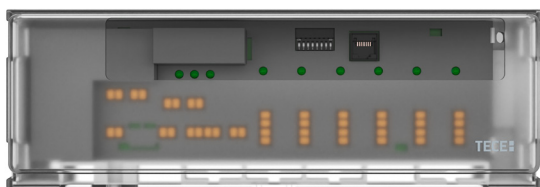

4

Modulo 1: gestione delle singole zone

La base della gestione intelligente: I termostati ambiente TECE con sensori di temperatura o di temperatura e umidità integrati registrano in modo affidabile il clima della stanza e comunicano via radio bidirezionalmente con il distributore di controllo TECEfloor, che controlla l'alimentazione delle varie zone. Grazie a funzioni aggiuntive come la programmazione oraria, il monitoraggio del punto di rugiada e il sensore di pavimento, i termostati ambiente TECE garantiscono un clima confortevole in ogni stanza.

Gestione della temperatura del pavimento

I sensori a pavimento, che possono essere combinati con i termostati ambiente TECE, assicurano una temperatura sempre gradevole.

- 1 Unità di controllo analogica TECEfloor
- 2 Room unit TECEfloor con sensore di umidità
- 3 Room unit TECEfloor con programma settimanale
- 4 Distributore TECEfloor Control
- 5 TECEfloor modulo di riscaldamento/raffrescamento
- 6 Sensore a pavimento
- 7 Sensore di temperatura

Modulo 1: gestione delle singole zone

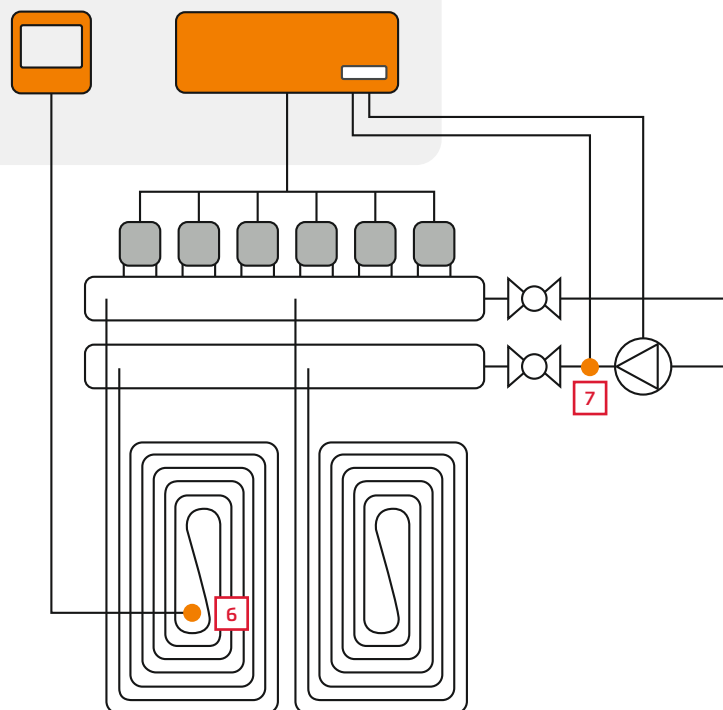

Controllo del punto di rugiada per singolo ambiente

Le unità di controllo ambiente TECE con sensori di umidità integrati rilevano in modo affidabile l'umidità ambientale e calcolano la temperatura del punto di rugiada. Un sensore di temperatura sulla morsettiera misura la temperatura di mandata. Se questa è inferiore al punto di rugiada calcolato, gli attuatori delle rispettive stanze/zone si chiudono, impedendo così la formazione di rugiada. Il vantaggio: gli altri locali/zone continuano a essere alimentati.

Modulo 2: gestione del sistema di riscaldamento/raffrescamento/umidità

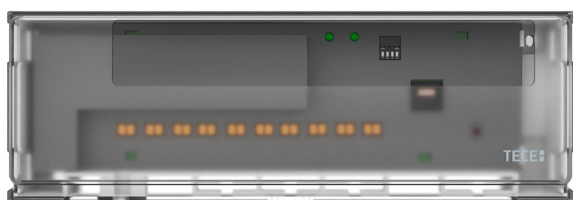
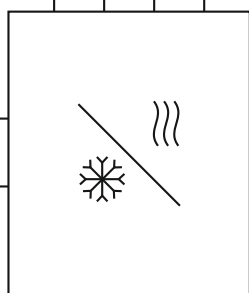
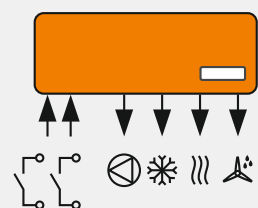

5

Output:

- 1 x uscita a potenziale zero per la commutazione di un generatore di calore
- 1 x uscita a potenziale zero per la commutazione di un'unità di raffreddamento
- 1 x uscita a potenziale zero per la commutazione di un deumidificatore
- 1 x uscita in tensione (230 V) per il controllo della pompa

Input:

- 1 x Ingresso a potenziale zero per la commutazione caldo/freddo
- 1 x Ingresso a potenziale zero per sensore di punto di rugiada centrale

Modulo 2: gestione del sistema di riscaldamento/raffrescamento/umidità

Il modulo di commutazione è l'interfaccia intelligente tra il controller del singolo locale e la tecnologia del sistema centrale. Comunica via radio in modo bidirezionale con i distributori di controllo delle singole stanze.

Come interfaccia per il controllo del singolo ambiente, dispone di due ingressi a potenziale zero, ciascuno per la commutazione da riscaldamento a raffreddamento e per un monitoraggio del punto di rugiada centrale.

Se necessario, è possibile controllare un generatore di calore, di freddo e un deumidificatore tramite tre uscite a potenziale zero. Se i sensori del singolo ambiente segnalano che il punto di rugiada è stato superato sulla base dell'umidità ambientale e della temperatura di mandata, è possibile attivare un deumidificatore. Se il sistema viene commutato in raffreddamento da un interruttore centrale, il modulo di gestione esegue la commutazione sia sul generatore che su tutte le room unit.

Comunicazione modulare:

Nell'impostazione di base, tutti i componenti del sistema comunicano via radio in modo bidirezionale. Ciascuno di essi può essere controllato centralmente sull'unità o con l'estensione del modulo "unità centrale". In modalità smart home, i regolatori di temperatura ambiente e il modulo di riscaldamento/raffrescamento/umidità possono essere controllati anche via app tramite smartphone e controllo vocale.

TUTTO SOTTO CONTROLLO

Con l'unità centrale, è possibile programmare e controllare facilmente tutti i dispositivi accoppiati, da un unico punto. Wireless o tramite app, in modo semplice e intuitivo.



Modulo 3: unità centrale



Modulo 3: unità centrale

Tutti gli elementi e le installazioni del sistema si riuniscono nell'unità centrale. Qui vengono monitorate e controllate le funzioni e gli stati di tutti i dispositivi precedentemente sincronizzati e anche degli accessori opzionali come i termostati dei radiatori, le prese radiocomandate e i moduli di commutazione radiocomandati. Comunicano via radio. Un'interfaccia WiFi con il router WLAN di casa consente, inoltre, l'accesso opzionale tramite app o con i comuni comandi vocali.

Programmazione in relax

L'unità centrale può essere montata su una presa ad incasso o fornita con un supporto da tavolo. Può essere ricaricata tramite apposito cavo USB. In entrambi i casi, può essere rimossa per una comoda programmazione.

I profili di temperatura e di tempo del regolatore di temperatura ambiente, la commutazione da riscaldamento a raffreddamento o le condizioni di accensione dei moduli di commutazione e delle prese radiocomandate possono essere programmati comodamente dal divano.





APP TECE Smart Comfort

L'applicazione TECE Smart Comfort è l'estensione mobile dell'unità centrale. Con un'interfaccia utente intuitiva e di facile comprensione, fornisce un controllo semplice di tutti i dispositivi sincronizzati, da qualsiasi luogo. Le attuali tecnologie di crittografia proteggono la trasmissione dei dati in modo affidabile e sicuro.

Semplicemente intuitivo

L'applicazione TECE Smart Comfort, di facile utilizzo, fornisce una panoramica di tutti i dispositivi sincronizzati in pochissimo tempo e consente di controllarli con pochi semplici clic.

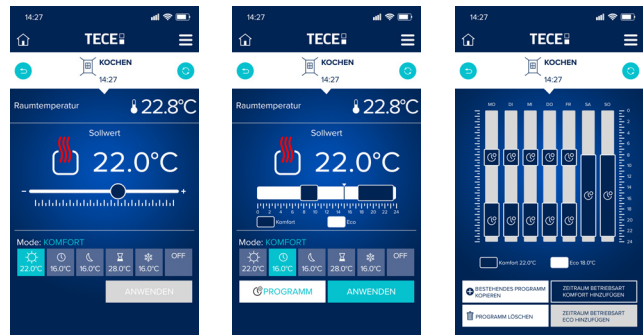

Componenti aggiuntivi intelligenti

Accessori come moduli di commutazione (interruttori radio) per deumidificatori, ad esempio, termostati intelligenti per radiatori e prese intermedie per deumidificatori mobili o altre utenze completano il sistema. Il controllo è semplice tramite unità centrale, comando vocale o app.

La gamma

TECEfloor	Descrizione	Codice
	Unità di comando ambiente, SH-T, analogico, bianco	77420050
	Unità di comando ambiente SH-T, display LCD, bianco	77420051
	Unità di comando ambiente, SH-T, display LCD, nero	77420052
	Unità di comando ambiente SH- TH, display LCD, bianco	77420053
	Unità di comando ambiente SH- TP, display LCD, bianco	77420055*
	Distributore di regolazione SH, 6 zone, 230 V	77420064
	Distributore di regolazione SH, 10 zone, 230 V	77420065
	Modulo riscaldamento/raffrescamento SH, 230 V	77420066
	Modulo di commutazione SH, 230 V	77420071
	Unità centrale Smart Home, bianco	77420060*
	Unità centrale Smart Home, nero	77420061*
	Alimentatore USB per unità centrale	77420075*
	Ripetitore SH, 230 V	77420073
	Sensore di temperatura SH	77420074
	Manopola termostato radiatore SH	77420072
	Presca SH, 230 V	77420070*

*Disponibile da Ottobre 2023

Per maggiori informazioni, visita:
www.tece.it

TECE Italia srl a socio unico
 T +39 059 / 533 40 11
info@teceitalia.com
www.tece.it

TECE GmbH
 T +49 25 72 / 9 28-999
info@tece.de
www.tece.de