

TECE NEWS

Neuheiten 2023

Frische Farben und Oberflächen:
WC-Betätigungen TECESquare und TECESolid

Problemlöser für kompakte Einbausituationen:
TECEprofil Compact 320

In einer App gebündelt:
TECE Lösungen für die Trinkwasserhygiene

Vorgefertigt für vorher fertig:
TECEprofil Waschtischmodul für Durchlauferhitzer

„Smart“ auch für den Installateur:
TECEfloor Smart Home System





1



2



3



4



5



6

2

- 1 **TECESquare: Formvollendeter Betätigungskomfort** Seite 4
- 2 **TECESolid: Kraftvoll bis ins Detail** Seite 6
- 3 **TECEprofil Compact 320: Schmales WC-Modul für knifflige Einbausituationen** Seite 8
- TECE Uni-Spülkasten: Spülstromdrossel ohne Ventil-Ausbau einstellbar Seite 9
- TECE Lösungen für die Trinkwasserhygiene: Automatisch statt problematisch Seite 10
- TECE Field Service: Spart Zeit und Ressourcen Seite 11
- 4 **TECEprofil Waschtischmodul für Durchlauferhitzer: Mehr Sicherheit durch Vorfertigung** ... Seite 12
- TECEprofil Waschtischmodul für Durchlauferhitzer: Vorgefertigt für früher fertig Seite 13
- TECEprofil: Schlanke Sichtschutzwände Seite 13
- 5 **Referenzen: Modulares Sanieren vereinfacht den Bauablauf** Seite 14
- 6 **TECEfloor: Smart Home einfach gemacht** Seite 16
- TECEfloor: Installationskomfort mit neuen Schränken Seite 17
- TECEfloor: Neue RTL-Box fürs Standardsegment Seite 17
- TECE Verbundrohre für Kaltwasser: Neue Farbe für vorgedämmte Rohre Seite 18
- TECEdrainline: Neue Designglas-Einleger in Schwarz und Weiß Seite 18
- TECEdrainprofile 1600mm: Extralang – Und jetzt auch extraschwarz Seite 19
- TECEdrainprofile Geruchsverschluss: Sperrt Gerüche und Ungeziefer aus Seite 19

Editorial

SANIEREN IST DAS NEUE BAUEN

Sehr geehrte Damen und Herren,
liebe Leserinnen und Leser,

die aktuelle welt- und umweltpolitische Lage rückt unsere Branche in eine Position von höchster gesellschaftlicher Relevanz. Und zwar mit allen drei Kerngeschäftsfeldern. Dabei geht es nicht nur um die direkt energierelevanten Themen wie Wärme und Klimatisierung. Die entscheidenden Fragen, wie wir künftig leben, wohnen und arbeiten wollen, wird das Gewerk Sanitär erheblich mitbeantworten müssen.

Es gilt, Wohnraum zu schaffen mit Lebensqualität, und das möglichst nachhaltig. Neubau auf der Wiese beziehungsweise Abriss und Neubau haben zweifellos ihren funktionellen Charme – aber es gibt erhebliche ökologische und ökonomische Argumente dagegen. Deshalb brauchen wir technische und organisatorische Konzepte, um die reichlich vorhandenen Bestandsimmobilien durch Sanierung zukunftsfähig zu machen. Die große Herausforderung: Wohnraum muss bezahlbar bleiben! Hier hat die Sanierung zweifellos Vorteile, nicht zuletzt auch, weil komplexe Genehmigungsprozesse und leidige Bürokratie vermieden werden.

Das Gute daran: Jede Sanierung ist auch eine Chance auf bessere Qualität und bessere Lösungen – unsere erfolgreichen Komplettbadbetriebe wissen das. Sie haben seit jeher ihr Interesse auf das zweite oder dritte Bad gelenkt und das Preisdiktat des Neubaubads ausgespart.

TECE nimmt die Herausforderung „Sanierung“ mit Produkten, Services und Systemen an – und formuliert seine Lösungen zukunftsgerecht: Konzepte sind gefordert, die noch flexibler, noch modularer und noch montagefreundlicher sind, um unser Handwerk in der meist kleinteiligeren Sanierung zu unterstützen.

TECE steht dazu auch im intensiven Dialog mit den Betreibern von Bestandsimmobilien – von der Wohnungswirtschaft bis zur privaten Hausbesitzerin. Und manche Lösung aus diesem Austausch finden Sie heute schon in dieser TECEnews.

Dürfen wir Sie zum Sanieren inspirieren?

Viel Spaß beim Blättern und Lesen wünscht ...



Hans-Joachim Sahlmann



Hans-Joachim Sahlmann, Geschäftsführer

TECEsquare

FORMVOLLENDETER BETÄTIGUNGSKOMFORT

Dank zeitloser Form und hochwertiger Materialien ist die WC-Betätigungsplatte TECEsquare der Darling vieler Architekten und Badplaner. TECE bietet sie jetzt in neuen innovativen Metallfarben und Glasoberflächen an und nimmt damit angesagte Design-Trends aus dem Interieur- und Armaturenbereich auf.

WC-Betätigungsplatten stehen vielleicht nicht im Fokus der Badplanung, aber ein gut gewähltes und gestaltetes Produkt wie TECEsquare kann einem Bad zur Perfektion verhelfen oder ihm einen besonderen Akzent verleihen.

Insbesondere die mattierte, in edler Rost-Optik gehaltene Oberfläche verwandelt jede Wand in eine kleine Architekturlandschaft, nimmt sie doch Bezug zu aktuellen Trends in der Fassadengestaltung. Da die Oberfläche manuell veredelt wird, trägt jedes Stück den Charakter eines Unikats – bei höchster Verarbeitungsqualität in Sachen Material und Mechanik.

TECEsquare Metall
Rusted Steel

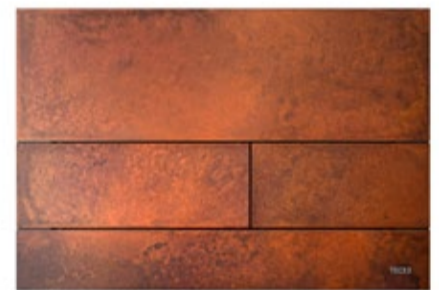

TECESquare Metall
Nickel gebürstet

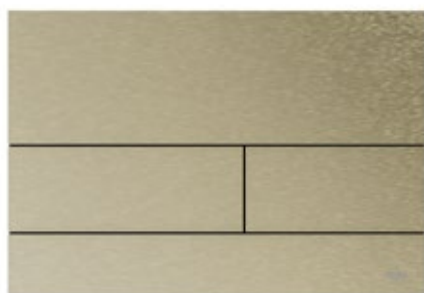

Elegant gebürstet

Die neue Nickel-Oberfläche präsentiert sich mit einer eleganten, gebürsteten Struktur – eine Ästhetik, die dank Anti-fingerprint-Veredelung auch vor Fingerabdrücken geschützt ist; eine bewährte Methode, die TECE auch bei den anderen Metalloberflächen einsetzt.



Zeitlose Premium-Optik mit Glas

Die vier neuen Glasoberflächen Weiß, Schwarz, Signalgrau und Sandbeige stehen mit ihrer hochwertigen Satinierung ebenfalls für eine zeitlose Premium-Optik. Ihre Glasuren werden hinter Glas eingebrannt, was den Platten einen beeindruckenden optischen Tiefeneffekt, schöne Lichtbrechungen und eine leichte, transparente Anmutung verleiht. Die Glasoberflächen Weiß satiniert und Schwarz satiniert sind passend dazu jetzt auch in der Duschrinnen-Kollektion TECEdrainline zu finden.

Dank der neuen Oberflächen präsentiert sich die Architekturkollektion TECESquare unverändert zeitlos und gleichzeitig aktueller denn je. Alle bestehenden und neuen Modelle teilen dieselbe langlebige Technik und hochwertige Verarbeitung und sind modularer Bestandteil des TECESquare-Baukastenprinzips – das beinhaltet, dass alle TECESquare-Taster mit allen TECE-Spülkästen kombiniert werden können.



TECESquare Glas
Weiß satiniert

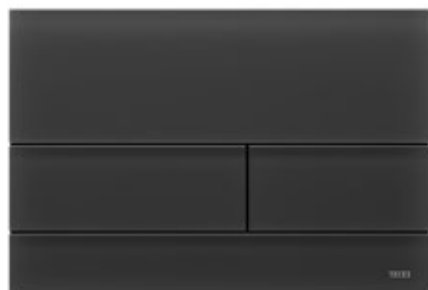

TECESquare Glas
Schwarz satiniert



TECESquare Glas
Signalgrau satiniert



TECESquare Glas
Sandbeige satiniert

TECESquare mit neuen Metall- und Glasoberflächen ist ab März 2023 erhältlich.



6

Strukturierte Oberflächen erfreuen sich bei Armaturen und Bad-Accessoires wachsender Beliebtheit. Passend dazu gibt es den funktionellen Klassiker TECESolid jetzt in vier neuen, gebürsteten Relief-Oberflächen.

TECESolid

KRAFTVOLL BIS INS DETAIL

TECESolid ist ab sofort in aktuellen und vielseitigen Metall- und Struktur-oberflächen erhältlich. Damit öffnet sich der robuste Klassiker neben dem hochwertigen semi-öffentlichen Bereich jetzt auch designorientierten Einsatzbereichen, in denen es auf die ausgewogene Kombination von technischer Perfektion und robuster Oberflächenvariation ankommt.

Metalloberflächen mit Relief

Spätestens, wenn Kunden eine WC-Betätigungsplatte suchen, die für Qualität, Vandalensicherheit und Langlebigkeit steht, greifen Fachleute gerne zur Voll-Metall-Platte TECEsolid.

Jetzt bietet TECE den funktionellen Klassiker in vier neuen, gebürsteten Relief-Oberflächen an. Dazu gehören mit Graphit und Nickel zwei Varianten in Linienstruktur sowie mit Messing und Bronze zwei weitere Ausführungen in Rautenstruktur. TECE greift damit ein aktuelles Designthema auf, das sich bei Armaturen und Bad-Accessoires großer Beliebtheit erfreut: strukturierte Oberflächen.



TECEsolid Graphit
Linienstruktur

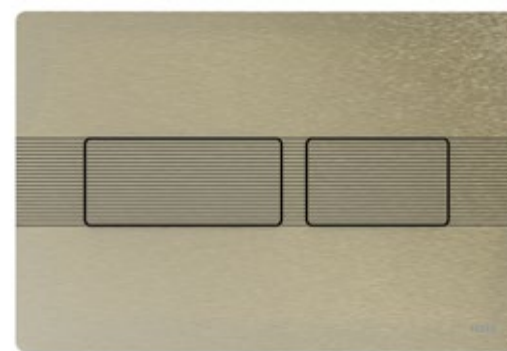

TECEsolid Nickel
Linienstruktur



TECEsolid Messing
Rautenstruktur

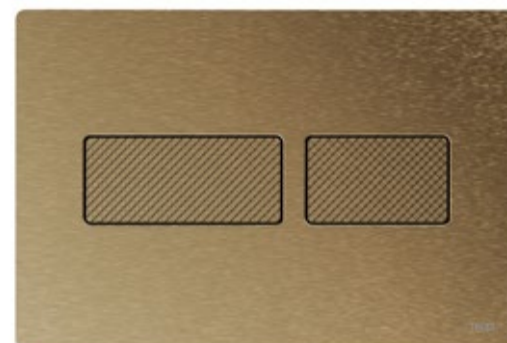

TECEsolid Bronze
Rautenstruktur



Die TECEsolid in Graphit mit Linienstruktur passt nicht nur farblich zu Armatur und Accessoires, sondern greift auch den individuellen Look des Bades auf.

Vielfältige Einsatzmöglichkeiten

Die Strukturoberflächen ergänzen perfekt das vorhandene Kernsortiment in Edelstahl, Chrom glänzend, Weiß matt, Weiß glänzend und Schwarz matt; diese bringen die bekannt hohen Materialqualitäten der TECEsolid perfekt zur Geltung – und greifen nachgefragte Effekte im Interior Design auf.

Dank ihrer neuen Oberflächen können Architekten und Badplaner die beliebte TECEsolid jetzt noch vielfältiger als bisher für ein breites Spektrum an Bad-Einrichtungen einsetzen und diese perfektionieren – von der funktionsorientierten Restauranttoilette über das stylische Hotelbad bis zum robusten Familienbad. Das bewährte Baukastenprinzip kommt auch hier zum Einsatz: Alle TECEsolid Betätigungsplatten passen auf alle TECE Spülkästen.

Die neuen Oberflächen von TECEsolid sind ab April 2023 erhältlich.

SCHMALES WC-MODUL FÜR KNIFFLIGE EINBAUSITUATIONEN

In Schlauchbädern, sehr kleinen oder verwinkelten Bädern und schmalen Schächten kommt es beim WC-Modul auf jeden Zentimeter an. Mit TECEprofil Compact 320 gibt TECE Badplanern und Installateuren jetzt ein besonders schmales WC-Modul an die Hand, mit dem sich kompakte Einbausituationen und Eckenbauten platzsparend lösen lassen.

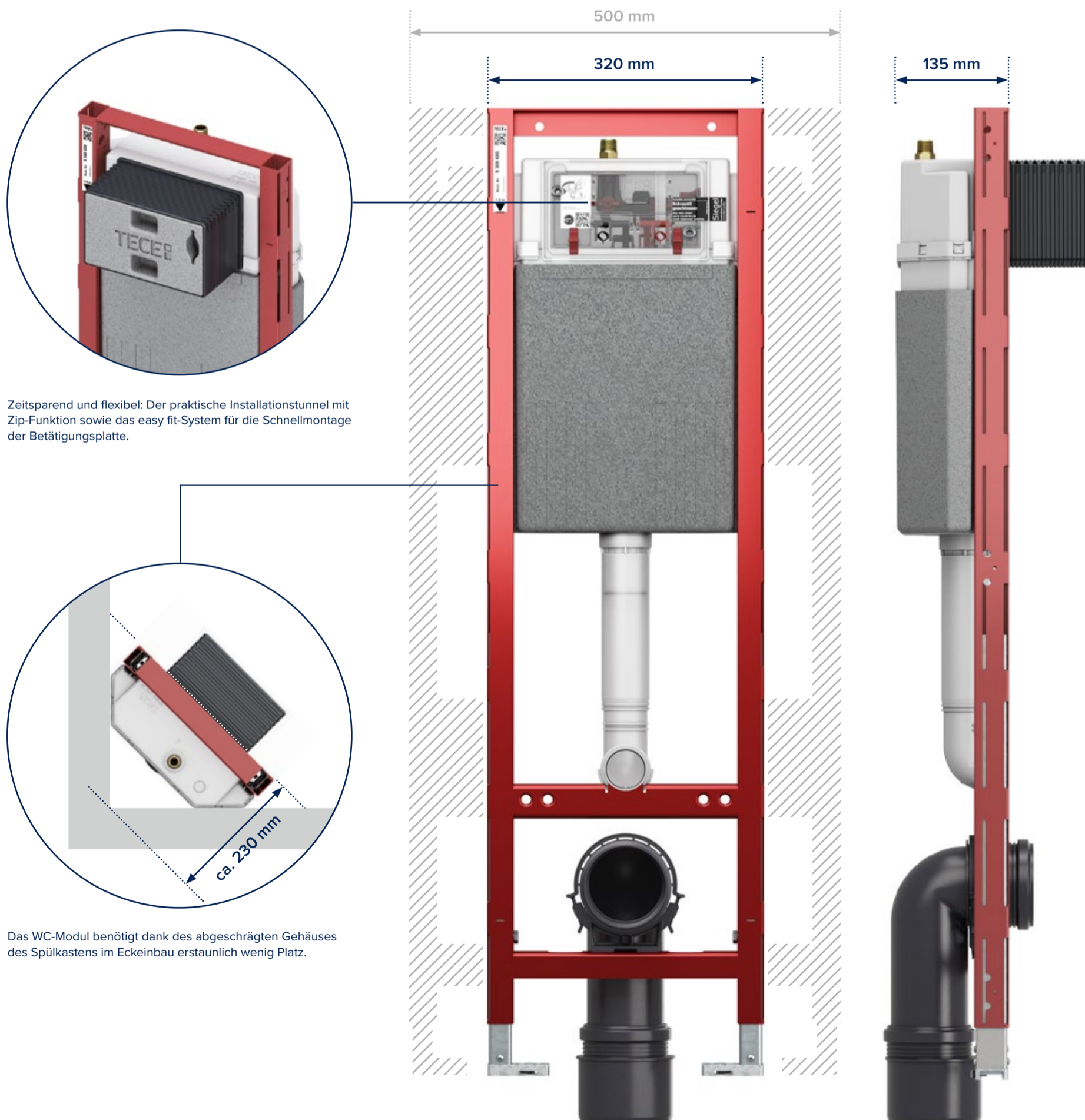

Zeitsparend und flexibel: Der praktische Installationstunnel mit Zip-Funktion sowie das easy fit-System für die Schnellmontage der Betätigungsplatte.

Das WC-Modul benötigt dank des abgeschrägten Gehäuses des Spülkastens im Eckenbau erstaunlich wenig Platz.

Es kommt auf jeden Zentimeter an

Das neue WC-Modul kann an TECEprofil Profilrohren befestigt und in Metall- oder Holzständerwände eingebaut werden; auch die Einzelblockmontage ist möglich.

Um die geringe Einbaubreite des TECEprofil-Rahmens von nur 320 Millimetern zu realisieren, hat TECE den Compact 320 Spülkasten komplett neu entwickelt und das Füllvolumen auf sieben Liter reduziert. Dabei wurde auf die bewährte TECE-Technik gesetzt, sodass Sanitärprofis bei der Installation nicht umdenken müssen. Auch das Anschließen gelingt schnell und einfach ohne Eindichten, denn der Wasseranschluss des Spülkastens hat ein 1/2“-Außengewinde und ist kompatibel zu den gängigsten Schnelladaptern. Zur zeitsparenden Montage tragen außerdem bewährte Features wie der praktische Ablaufbogenhalter, der Installationstunnel mit Zip-Funktion sowie das easy fit-System für die Schnellmontage der Betätigungsplatte bei.

Auch das angenehm leise Füllventil F10 ist im Spülkasten bereits vormontiert. Sein integrierter, neu entwickelter 3-Wege-Eckhahn kann bei Inbetriebnahme in montiertem Zustand gespült werden und sorgt so für mehr Sicherheit bei der Montage.

Selbstverständlich ist das neue WC-Modul auch mit allen manuellen, pneumatischen und elektronischen Betätigungsplatten des breiten TECE-Sortiments kompatibel. Für den Einsatz des Dusch-WCs TECEone ist außerdem ein Aufrüst-Set verfügbar, das speziell auf die Modulbreite von 32 cm angepasst wurde.

TECEprofil Compact 320 ist ab Juli 2023 erhältlich.

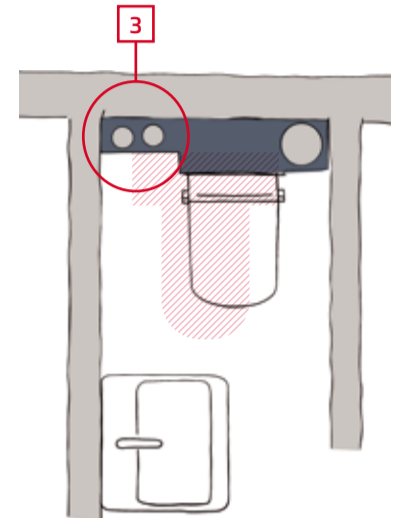
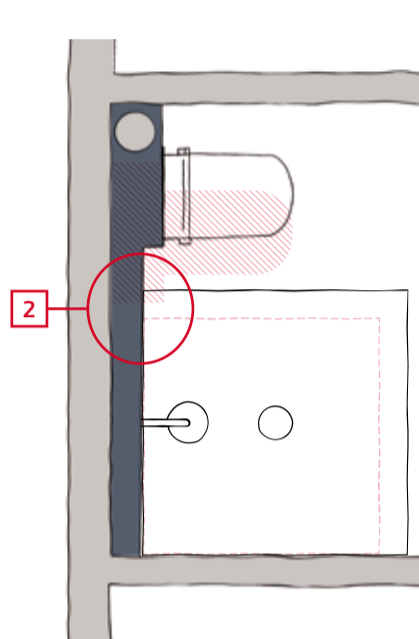
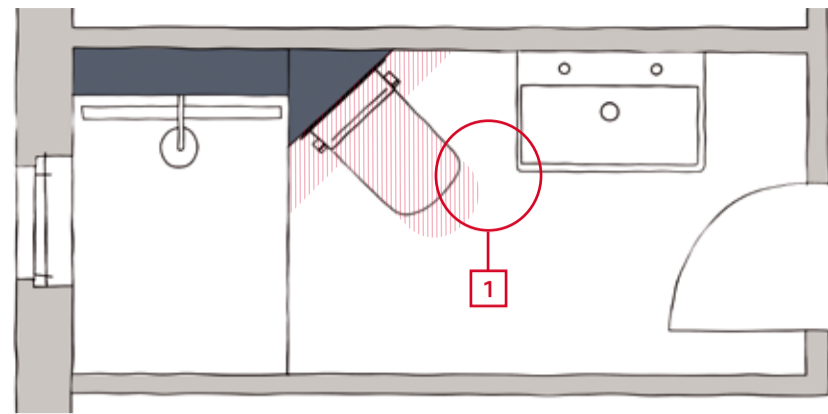

1 Weniger Ausladung sorgt für einen größeren Abstand des WCs zum Waschbecken.

2 Dank 18 cm schmalere Schacht ist hier eine 90er- statt einer 80er-Duschtasse möglich.

3 Das schmalere WC-Modul findet zwischen statt vor den Fall- und Steigleitungen Platz.

 Zum Vergleich: Standard WC-Modul mit 500mm Breite.

TECE Uni-Spülkasten

SPÜLSTROMDROSSEL OHNE VENTIL-AUSBAU EINSTELLBAR

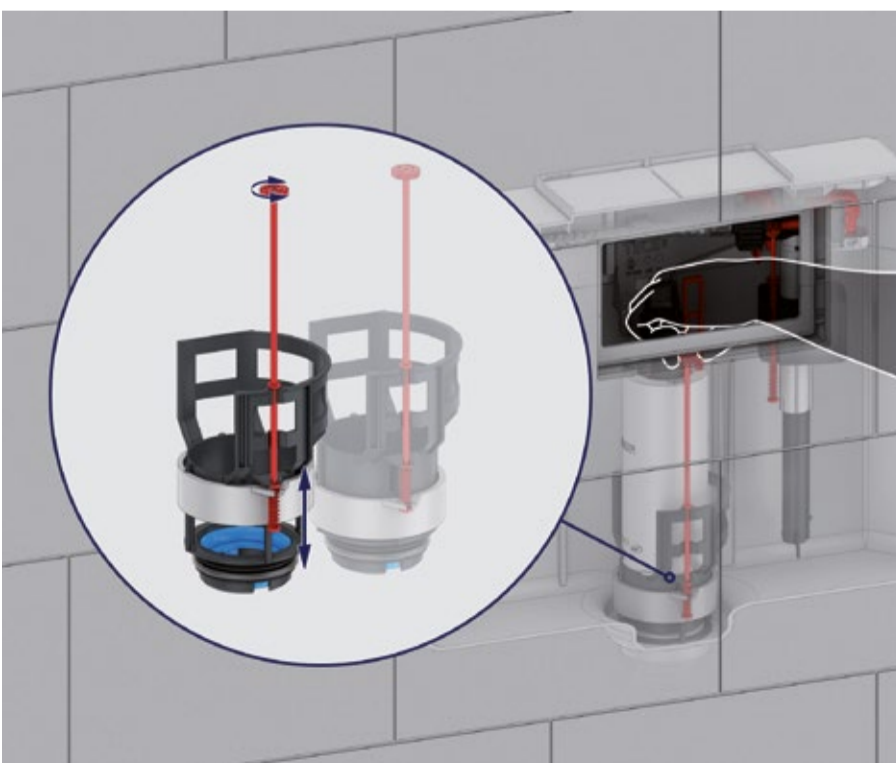

Durch Drehen der Spindel bewegt sich der Drosselring nach unten und vermindert dadurch den Spülstrom – in der untersten Stellung bleibt jedoch immer noch ein kleiner Spalt offen, sodass die Spülung nicht versehentlich komplett abgestellt werden kann.

TECE vereinfacht die Feinjustierung des Spülstromes im Uni-Spülkasten mit einer leicht erreichbaren, stufenlos einstellbaren Spülstromdrossel. Überspritzende, überschwappende oder schlecht ausspülende WC-Keramiken gehören mitunter zu den Herausforderungen im Installationsablauf. Insbesondere bei spülrandlosen WCs muss der Spülstrom genau dosiert werden, oftmals in mehreren Versuchen: Wenn er zu hoch eingestellt ist, prallt das Wasser beim Spülen zu stark aufeinander und überspritzt den Rand des WCs. Ist er dagegen zu gering, wird das Innenbecken nicht normgerecht ausgespült.

Deshalb stattet TECE seinen Uni-Spülkasten jetzt serienmäßig mit einer neuen Spülstromdrossel aus, die dem Installateur diese Aufgabe deutlich erleichtert. Der Charme dieser Lösung: Die Dreh-Spindel zum stufenlosen Justieren des Spülstroms mittels eines Drosselrings ist nach Abnahme der Betätigungsplatte einfach über die Revisionsöffnung zu erreichen, ohne dass das Ablaufventil ausgebaut werden muss. Bei Bedarf kann die neue Spülstromdrossel auch in jedem Uni-Spülkasten nachgerüstet werden.

Die neue Spülstromdrossel ist ab September 2023 erhältlich.

AUTOMATISCH STATT PROBLEMATISCH

Der regelmäßige Wasseraustausch zur Vermeidung von Stagnation ist ein sensibles Thema. Mit Lösungen von TECE sind alle auf der sicheren Seite: ganz ohne Spülpläne, aufwendige Installation oder zusätzliche Revisionsöffnungen – eine ideale Lösung, auch im Sanierungsfall. Ob mit intelligenten elektronischen Betätigungen oder dem ersten TECE Spülkasten mit integrierter Hygienespülung. Steuerung und Protokollierung erfolgen einfach per App. Bei größeren Projekten kann es sinnvoll sein, sich bei Inbetriebnahme oder Wartung vom TECE Field Service unterstützen zu lassen.

1

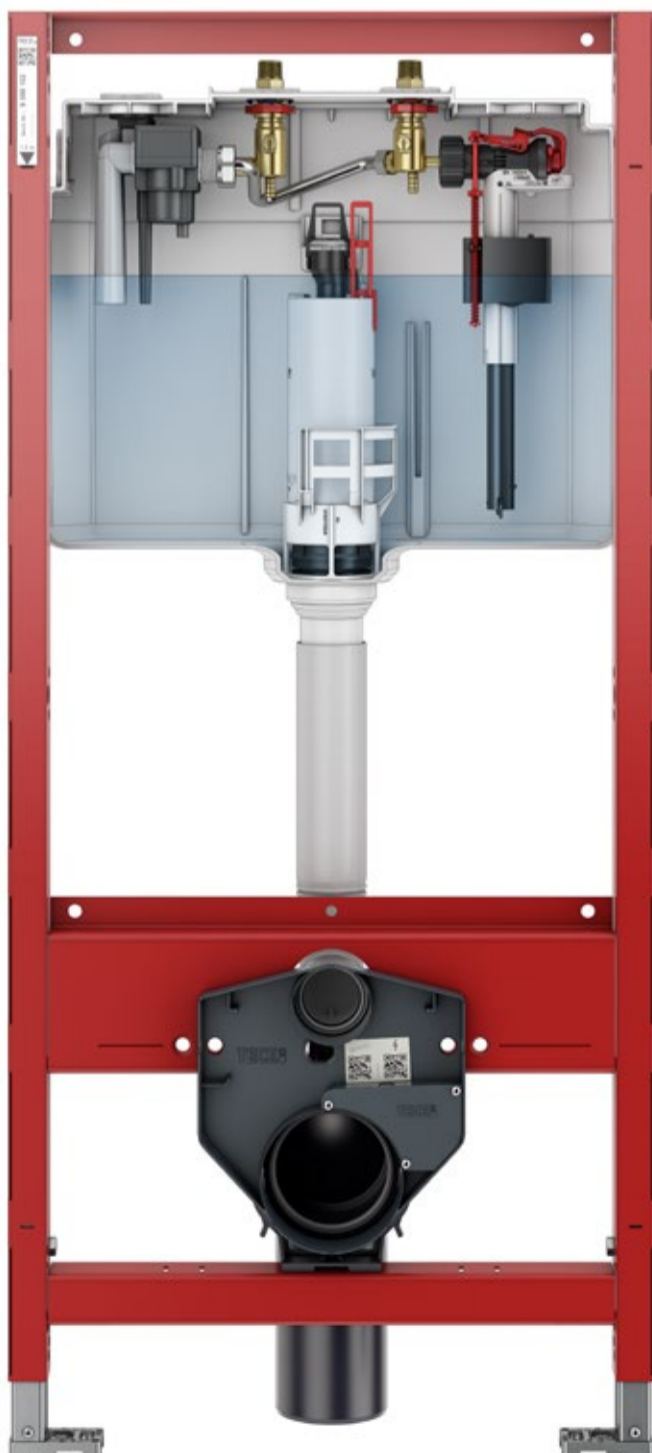

2

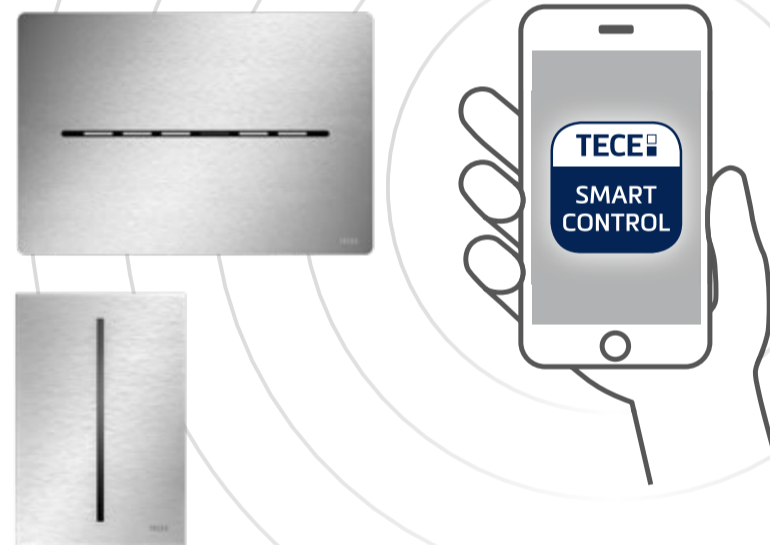

Einfach sicher sein

TECE Lösungen für die Trinkwasserhygiene schaffen praxisnahe und rechtssichere Hygienelösungen überall da, wo Stagnation zum Problem werden kann. Mit der kostenlosen App TECEsmartcontrol liegt die Programmierung und Protokollierung rechtssicher und einfach immer in Ihrer Hand.

- 1 Clevere Komplettlösung hinter der Wand:**
TECEprofil WC-Module mit integrierter Hygienespülung
- 2 Smarte Kaltwasserlösungen vor der Wand:**
TECESolid WC- und TECEfilo Urinalelektroniken



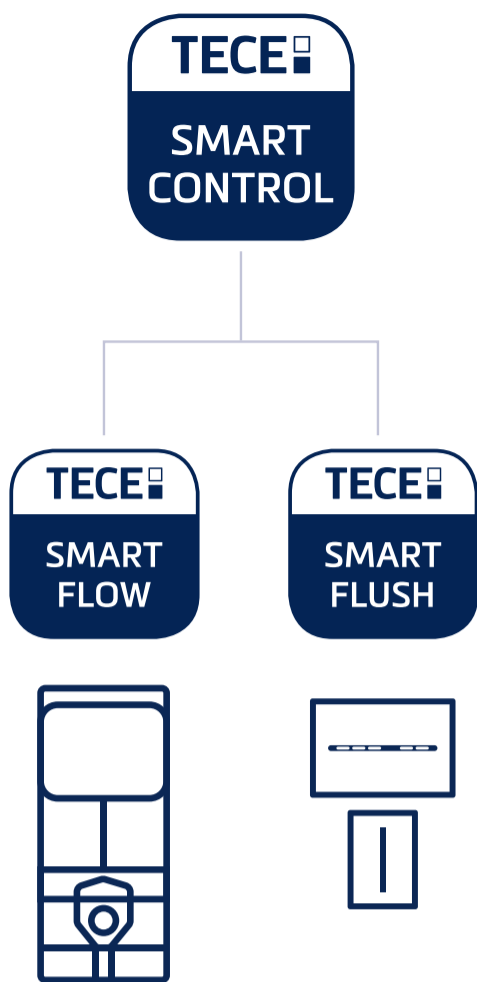

TECEsmartcontrol

Eine für alle: Die kostenlose App TECEsmartcontrol ermöglicht die Inbetriebnahme und Anpassung der TECEprofil Hygienespülung ebenso wie die der elektronischen WC-Betätigungsplatten der Serie TECEsolid und der Urinalelektronik TECEfilo.

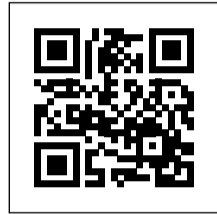

Jetzt ansehen: So einfach geht die Programmierung mit TECEsmartflow.

Update für den TECEfilo Baukasten

TECEfilo ist eine elektronische Betätigung für Urinale, die nicht nur für kontaktlose Hygiene, sondern dank programmierbarer Funktionen auch für hygienischen Wasseraustausch in Kaltwassernetzen sorgt. Neu ist, dass Spülmengen und Spülintervalle jetzt auch bei TECEfilo mithilfe der kostenlosen TECEsmartcontrol App digital eingestellt werden können. Damit können die elektronischen Urinalbetätigungen einfach in Betrieb genommen und an die individuellen Ansprüche des Nutzers angepasst werden. Das bisherige Verfahren mit Magnetschlüssel und akustischen Signalen wird dadurch obsolet. Für den Installateur bedeutet das eine Zeitersparnis sowie mehr Übersichtlichkeit und Sicherheit bei Inbetriebnahme oder Wartung der Urinale.

Um den Bestellvorgang und die Lagerhaltung für Handel und Handwerk zu vereinfachen, wurde zudem der Aufbau des TECEfilo Sortiments modularer gestaltet. Ab sofort werden die 17 Design-Sensorblenden und die Ventileinheit als Netz- oder Batterievariante separat bestellt und erst bei der Installation miteinander kombiniert. Das halbiert die Anzahl der Artikel, vereinfacht die Lagerhaltung und erhöht damit in der Regel die Verfügbarkeit.

Das Update für TECEfilo ist ab Januar 2023 erhältlich.

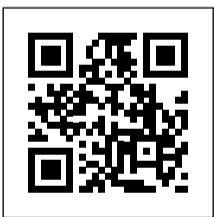

Eine Übersicht aller TECEfilo Blenden finden Sie auf qr.tece.de/bdclTZ oder über den QR-Code.

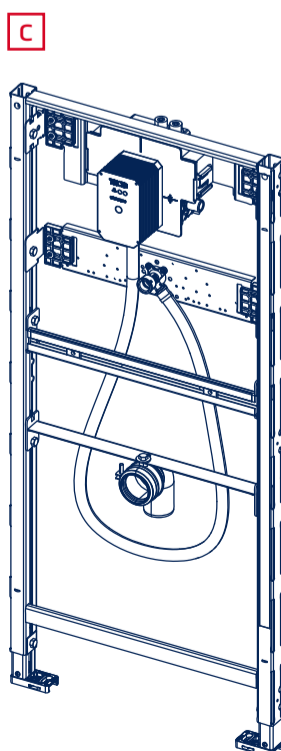
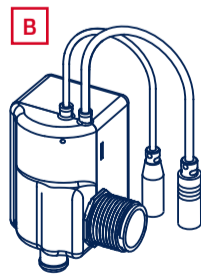
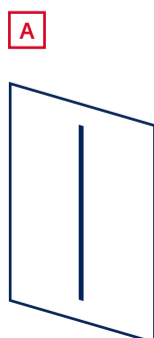

Ein TECEfilo Aufbau besteht immer aus:

- A Sensorblende
- B Ventileinheit
- C Urinalspülergehäuse



TECE Field Service SPART ZEIT UND RES- SOURCEN

Programmierung und Inbetriebnahme der im Spülkasten integrierten Hygienespüleinheiten sind mit der TECE App intuitiv und einfach. Dennoch gibt es Projekte, in denen es Sinn macht, TECE Servicetechniker damit zu beauftragen: Zum Beispiel bei Immobilienprojekten, bei denen eine große Zahl an Badeinheiten innerhalb kurzer Zeit in Betrieb genommen werden muss. Hier bindet das Prozedere wertvolle Montagekapazitäten, die andernorts besser eingesetzt werden können. Dasselbe gilt auch bei der regelmäßigen Wartung der Spüleinheiten.

Der TECE Field Service bietet hier eine praktische Alternative, denn die TECE Servicetechniker sind erfahren und auf diese Aufgaben spezialisiert. Der Service spart Zeit und Personal und ist zudem gut kalkulierbar, da er pauschal pro Modul und nicht nach Aufwand berechnet wird.



Ausführliche Informationen zum TECE Field Service finden Sie auf qr.tece.de/bdUdDG oder über den QR-Code.

MEHR SICHERHEIT DURCH VORFERTIGUNG

Bei Einzelsanierungen in Wohnimmobilien, Kernsanierungen von ganzen Etagen oder Wohnblocks spielen vorgefertigte Haustechnikkomponenten wie Sanitär-Vorwände eine wichtige Rolle. Für den Immobilienbetreiber entscheidend ist dabei die Problemvermeidung über die Laufzeit.



12

Welche Dimensionen ein solches Problem annehmen kann, weiß Michael Friedrich als Leiter Modernisierung beim Handwerkszentrum RHZ, einem Dienstleister des Wohnungsunternehmens VIVAWEST: „Wir haben gemerkt, dass bei Waschtischmodulen mit Durchlauferhitzer immer wieder Probleme mit bestimmten Bauteilen auftreten. Wenn etwa die verbaute Wasseruhr undicht wird, sind die Folgen erheblich. Wasseraustritt – bis in die darunterliegende Wohnung.“ Friedrich machte sich auf die Suche nach einer effektiven Lösung, die einerseits den Handwerker bei Sanierungsarbeiten unterstützt und zudem das Havariepotenzial auf ein Minimum reduziert – und traf bei TECE auf offene Ohren.

Zusammen entwickelten das RHZ und TECE ein Waschtischmodul, das auf Einzelfalllösungen spezialisiert ist. „Mit TECE haben wir einen flexiblen Partner gefunden, der sich gemeinsam mit dem Handwerker weiterentwickelt. Bereits nach drei Monaten hatten wir den ersten Prototypen des Waschtischmoduls, das wir heute verbauen.“

Die Vorfertigung des Moduls bei TECE spart auf der Baustelle eine Menge Zeit, entscheidend für Michael Friedrich ist jedoch die dauerhafte Qualität und die einfache Montage der Industrielösung: „Die Installation muss langfristig hinter Fliesen sicher funktionieren und dicht sein. Und unsere Auszubildenden und Handwerker sind froh über die Standardisierung und die damit einhergehende Arbeits erleichterung.“

Vorgefertigt für früher fertig

Mit dem neuen, vorgefertigten TECEprofil Waschtischmodul, das für Durchlauferhitzer vorbereitet ist, vereinfacht TECE die Installation und reduziert (potenzielle) Montagefehler. Das neue Modul ist ein Problemlöser für viele Unternehmen der Wohnungswirtschaft, denn Durchlauferhitzer (DLE) sind nicht nur bei der VIVAWEST, sondern in vielen Wohnimmobilien Standard. Das Modul ist auf hohem industriellen Qualitätsniveau komplett vorkonfektioniert und für die Aufnahme eines marktüblichen Durchlauferhitzers vorbereitet: Sämtliche Leitungen und Anschlüsse, die Waschtischaufnahme sowie der Montageblock mit Absperrung und Wasserzählergehäuse sind hier bereits fix und fertig im Montagerahmen vormontiert und verrohrt. Das verringert die Installationsdauer, verhindert Fehler, vereinfacht die Bestellung und gibt Sicherheit über die Laufzeit hinweg.

Der Sanitärprofi muss das 1120 mm hohe Modul lediglich mit vier Befestigungspunkten am Baukörper befestigen und mit der Hauptleitung/Steigleitung verbinden. Da bei Zuleitung und Abgängen Standard-Gewindeübergänge verbaut sind, können verschiedenste marktübliche Rohrsysteme angeschlossen werden. Für die Befestigung des Durchlauferhitzers ist eine Holzplatte vorbereitet – damit der Siphon dabei nicht im Weg ist, ist der Waschtisch asymmetrisch etwas nach rechts versetzt und fixiert.

Das TECEprofil Waschtischmodul für Durchlauferhitzer ist ab März 2023 erhältlich.



Die komplexe Baugruppe ist ab Werk vormontiert und erspart viel kleinteilige Installation auf der Baustelle.

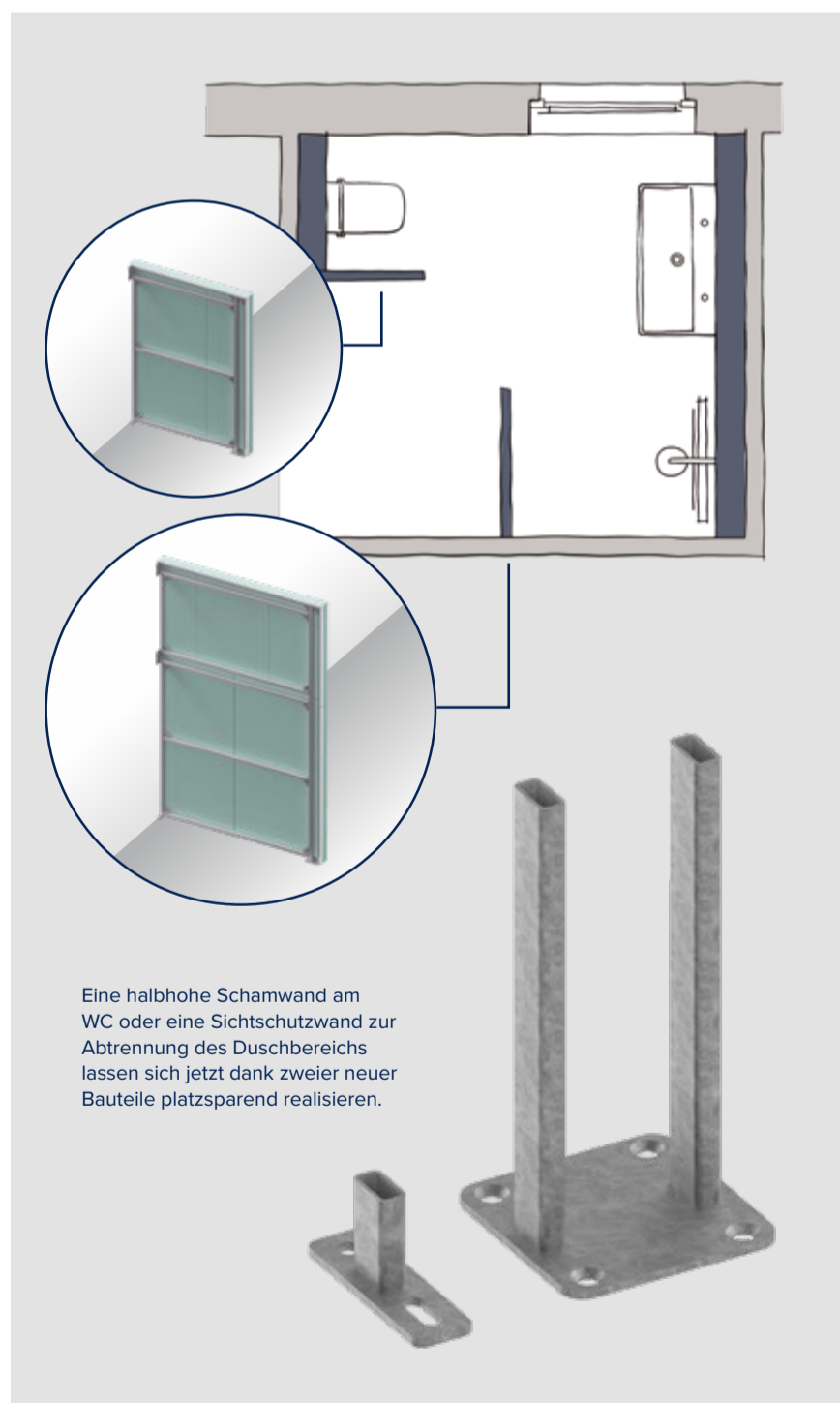

Eine halbhohe Schamwand am WC oder eine Sichtschutzwand zur Abtrennung des Duschbereichs lassen sich jetzt dank zweier neuer Bauteile platzsparend realisieren.

TECEprofil SCHLANKE SICHT- SCHUTZWÄNDE

Durch die Einführung von zwei neuen Bauteilen ermöglicht TECE den Bau schlanker Sichtschutzwände ohne Einbauten mit einer Tiefe von nur 69 mm (inklusive 2x18 mm Beplankung). Bislang erlaubten die Montagerichtlinien von TECEprofil beim Bau solcher einseitig angeschlagenen, teilhohen Wänden lediglich eine Dicke von mindestens 206 mm, da diese bei einseitiger Befestigung einen entsprechend breiten Stützfuß benötigten. Mit der Option auf schlanke Sichtschutzwände kommt TECE dem Wunsch vieler Installateure entgegen, die eine platzsparende Lösung bevorzugen, wenn keine Einbauten vorgesehen sind: zum Beispiel für einfache Schamwände am WC oder zur Abtrennung eines Duschbereichs. Dazu hat TECE einen neuen Doppelhalter und einen neuen Einsteckhalter entwickelt. Sie machen die Errichtung einer Sichtschutzwand mit nur einem TECEprofil-Profilrohr möglich, das lediglich am Rohfußboden und einer massiven Wand befestigt wird. Realisierbar sind damit schlanke Sichtschutzwände, die ab Fertigfußboden bis zu 2 m hoch und ab Massivwand bis zu 1,4 m breit sind – und dabei so stabil ausgelegt sind, dass sie allen Herausforderungen im Bad mehr als genügen. Geliefert werden die neuen Bauteile inklusive Befestigungsmaterial, unter anderem mit Senkkopfschrauben für den Doppelhalter, damit ein sauberer Abschluss für das Befliesen entsteht.

Die neuen TECEprofil Zubehörteile für schlanke Sichtschutzwände sind ab April 2023 erhältlich.

Referenzen

MODULARES SANIEREN VEREINFACHT DEN BAUABLAUF

Gebäude sanieren statt abzureißen, ist der Megatrend in der Baubranche. Fast 70 Prozent aller Bauleistungen im deutschen Wohnungsbau entfielen 2021 auf das Bauen im Bestand, also auf Komplettsanierungen, bestandspflegende oder wertsteigernde Aus- und Umbauten, Umwidmungen oder technisch bedingte Sanierungen wie Brandschutzmaßnahmen. Eine mögliche Herangehensweise an diese Aufgabe ist das modulare Sanieren. Mit vorgefertigten Baugruppen lassen sich Prozesse vereinfachen, die Bauzeit erheblich verkürzen und störende Auswirkungen auf Mieter oder Nutzer auf ein Minimum reduzieren – das zeigen die nachfolgenden Referenzen.



Sanierung im bewohnten Zustand

Bei diesem Projekt am Soltauer Ring in Harburg-Wilstorf galt es, den Bestand an 221 Wohnungen in zwei denkmalgeschützten Hochhäusern zu erhalten. Die gesamte Maßnahme musste im bewohnten Zustand durchgeführt werden. Um die Lärm- und sonstigen Belastungen gering zu halten, die Bauabläufe zu beschleunigen und den Personaleinsatz effizient zu gestalten, wurden vorgefertigte TECESystem Installationsschächte in den Erschließungsfluren außerhalb der Wohnungen angebracht. Nach dem Aufbau wurden die Versorgungsleitungen geschossweise miteinander verbunden, dann die Bäder saniert und die Leitungen an die neuen Schächte angeschlossen. Danach wurden die Versorgungsschächte beplankt und für den Brand- und Schallschutz mit einer mineralischen Einblasdämmung verfüllt. Dank dieses schrittweisen Vorgehens waren die Bewohner nur kurzzeitig direkt von den Bauarbeiten betroffen.

Kernsanierung unter Zeitdruck

Auf der ostfriesischen Insel Borkum wurde das traditionsreiche arthotel bakker mit 45 Hotelzimmern kernsaniert, um zeitgemäßen Komfort und weitgehende Energie-Autarkie zu erreichen. Die Arbeiten an den Zimmern mussten in einem schmalen Zeitfenster zwischen Herbst/Winter und dem Start der Saison 2022 abgeschlossen werden, weshalb der örtliche Fachhandwerksbetrieb Ohlsen die industriell vorgefertigten Sanitärwände von TECESystem empfahl. Ausschlaggebend waren dabei die Zeitersparnis bei Planung und Montage, die vereinfachte Baustellenlogistik sowie der reduzierte Personalaufwand. Ein weiterer Vorteil der Modulbauweise war die unkomplizierte Integration von Hygienespülkästen für Kalt- und Warmwasser in den oberen Etagen inklusive Einblasdämmung für den Brandschutz und TECEnow Betätigungsplatten sowie Geruchsabsaugung am WC. Bei konventioneller Bauweise wäre dadurch erheblich mehr Installationsaufwand entstanden.



Anspruchsvolle Sanierung und Umnutzung

Im pfälzischen Landau wurde eine alte Panzerhalle auf dem Gelände einer ehemaligen Kaserne saniert und zu Wohnraum umgewidmet. Ästhetisch lag der Fokus darauf, viel von der alten Bausubstanz zu erhalten und die Innenräume mit authentischen, unbehandelten Materialien hochwertig zu gestalten, um eine ungekünstelte, loftartige Atmosphäre zu erzeugen. Für Premium-Ambiente in den Bädern sorgen großformatige Fliesen, bodenbündig verglaste Duschen und modern gestaltete Keramikelemente. Beim technischen Ausbau waren vor allem eine klare Funktionstrennung und Flexibilität wichtig, daher wurden in den Bädern TECEprofil Wände mit Spültechnik und den entsprechenden Waschtischmodulen eingesetzt. Bei der Bemusterung fiel die eindeutige Wahl des Bauherrn auf die WC-Betätigungsplatten TECEnow in glänzendem Weiß, die sich mit ihrem präzisen geometrischen Design und hoher Verarbeitungsqualität nahtlos in das innenarchitektonische Konzept einfügen.

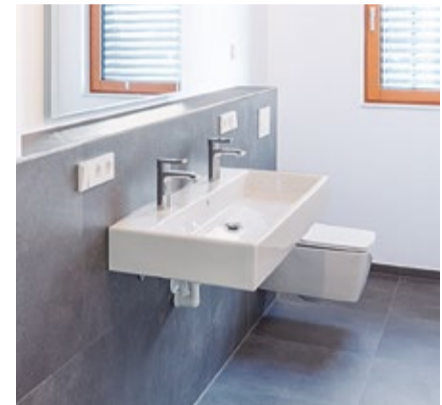
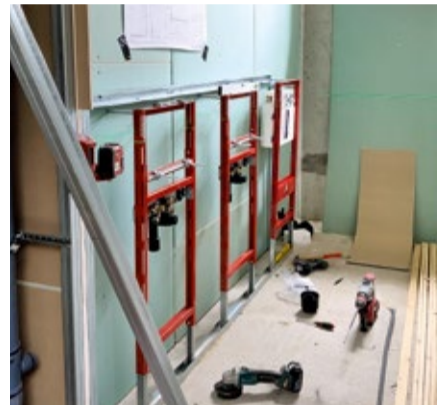

Vier Bäder pro Strang in nur vier Tagen saniert

In Neustadt an der Weinstraße wurden 260 Bäder der WBG Wohnungsbaugesellschaft in bewohntem Zustand mit dem TECEsystem saniert. Dabei wurden auch die Schächte abschnittsweise erneuert und auf den aktuellen Stand in Sachen Brandschutz, Schallschutz und Trinkwasserhygiene gebracht. Bei der Sanierung kam die besonders zeitsparende Verkleidung der Register mit vorkonfektionierten HPL-Kastungen zum Tragen, welche die ausführende Handwerksfirma direkt vor Ort übernehmen konnte. Dank der fertigen Oberfläche entfielen zeitaufwendige Arbeitsschritte wie Gipskartonplatten anpassen, grundieren, trocknen und Fliesen kleben. Die Zeitersparnis kam den Bewohnern zugute, denn jeweils vier übereinanderliegende Wohnungen konnten an nur vier Tagen saniert werden, damit die Bewohner nur kurz auf ihr Bad verzichten mussten.



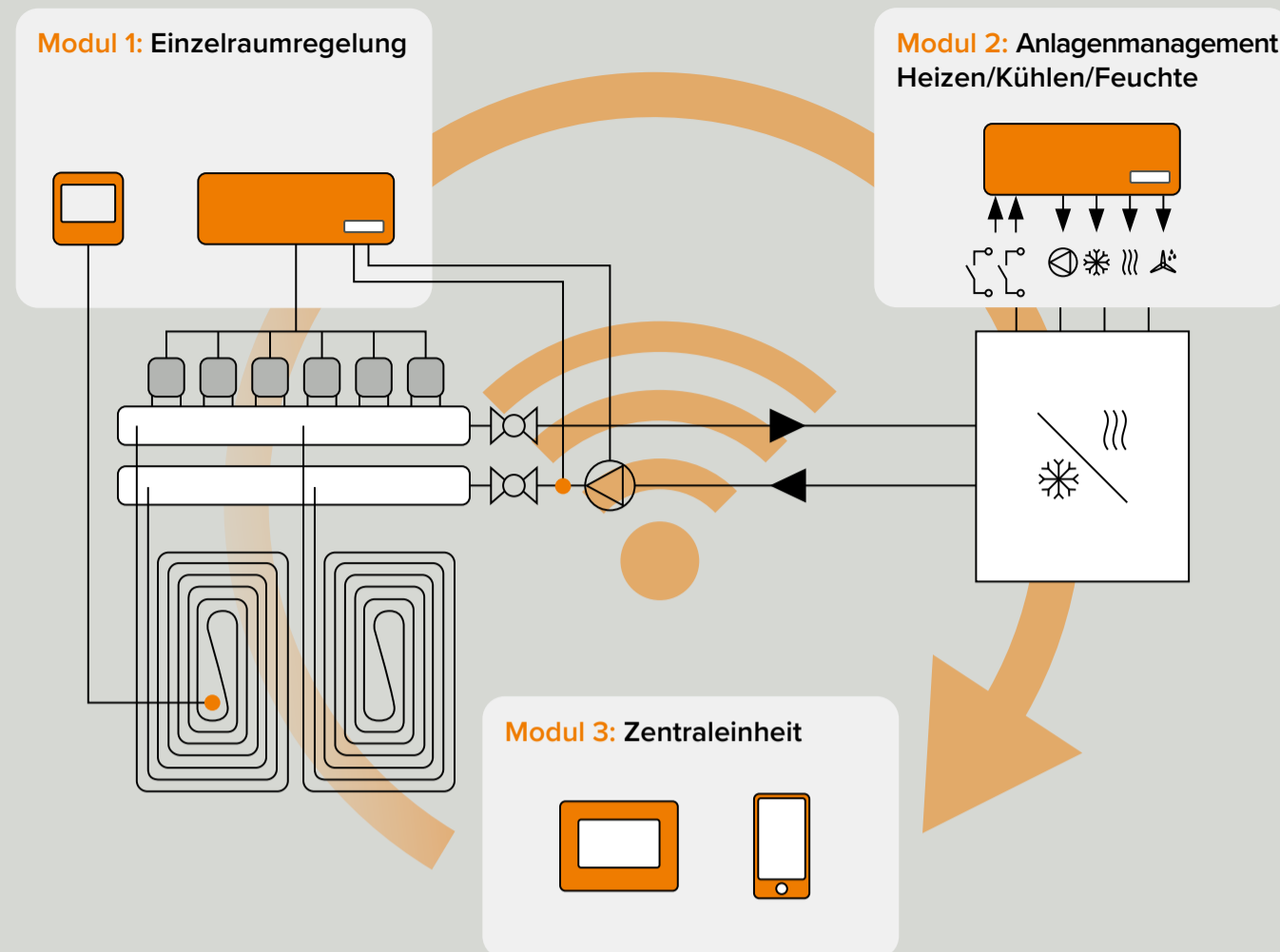

Endkunden schätzen Energiemanagement mittels Smart-Home-Anwendungen als Hilfe und Erleichterung im Alltag. TECE vereinfacht jetzt die Installation.

TECEfloor

SMART HOME EINFACH GEMACHT

Das neue TECEfloor Smart Home System macht modulares Energiemanagement komfortabel zugänglich – und für den Heizungsprofi einfach installierbar.

Smart Home Systeme sind für viele Endkunden eine Erleichterung und Hilfe bei der Bedienung ihrer Haustechnikinstallationen. Damit die Montage und Einrichtung dieser Systeme auch für den Installateur wirklich „smart“ ist, setzt TECE auf ein modulares System in mehreren Ausbaustufen: Mit nur einem einzigen System können die verschiedensten Anlagen und Aufgaben einfach realisiert oder später auch nachgerüstet werden – vom Heizen bis zum Kühlen, von der Raumtemperatur bis zur Taupunktüberwachung.

Die Systemkomponenten können dabei untereinander kommunizieren und interagieren. So kann etwa eine Fußbodenheizung im Bad durch die Kombination mit Bodenfühler und Raumthermostaten immer die richtige Wohlfühltemperatur bereitstellen. Beim Kühlbetrieb einer reversiblen Wärmepumpe wiederum können Raumthermostate die Raumfeuchte erfassen und die Taupunkttemperatur berechnen. In Verbindung mit einem Vorlauffühler an der Regelklemmleiste kann dann bei Unterschreiten der Taupunkttemperatur die Kühlung der jeweiligen Räume unterbrochen werden.

Momentan lässt sich das TECEfloor Smart Home System stand-alone betreiben; weitere Funk-Komponenten wie Steckdosen, Heizkörperthermostate oder Schaltmodule können ebenfalls integriert werden. Ab Herbst 2023 erweitert eine intelligente Zentraleinheit das System, die auch die Steuerung über Sprachassistenten zulässt und eine Wifi-Schnittstelle zum heimischen WLAN-Router bereitstellt.

Das TECEfloor Smart Home System ist ab März, die Zentraleinheit ab Herbst 2023 erhältlich.



Ein System, viele Anwendungsmöglichkeiten und Ausbaustufen: Das TECEfloor Smart Home System ist modular und einfach.

TECEfloor

INSTALLATIONSKOMFORT MIT NEUEN SCHRÄNKEN

Verteilerschränke für Fußbodenheizungen beherbergen allerhand Heizungs- und Elektrotechnik – Grund genug, alle Möglichkeiten auszuschöpfen, um die Arbeit am und im Schrank für den Monteur komfortabler zu gestalten. Dazu wandert der Teil Elektroinstallation in das um 100 mm vergrößerte obere Drittel des Schrankes. Dort ist eine Hutschiene zur schnellen und einfachen Montage der Regelklemmleiste für die Elektroinstallation verbaut. Darunter ist mit dem Heizkreisverteiler der hydraulische Teil angeordnet – und auch hier geht es dank neuer Höhe geräumiger zu.

Das Verteilerschrank-Sortiment umfasst sechs Unterputzvarianten in 110 mm Bautiefe und vier in 80 mm Bautiefe. Dazu gibt es noch 4 Aufputz-Varianten mit einer Tiefe von 140 mm, die mit einer abnehmbaren Rückwand ausgestattet sind. Diese erleichtert die Rohbaumontage und schützt den Schrankkorpus vor Beschädigung und Verschmutzung, da er erst nach Einbringung des Estrichs installiert wird. Alle Verteilerschränke sind aus 1 mm starkem Stahlblech gefertigt, werden mit Tür ausgeliefert und sind in Weiß (RAL 9016) pulverlackiert.

Die neuen TECEfloor Verteilerschränke sind ab April 2023 erhältlich.



Mehr Platz in den neuen Verteilerschränken erleichtert die Installation.



Ideal für knapp kalkulierte Projekte: Die neue TECEfloor RTL-Box mit bewährter Technik und Abdeckung und Thermostatknopf in Kunststoff.

TECEfloor

NEUE RTL-BOX FÜRS STANDARDSEGMENT

Mit der neuen RTL-Box reagiert TECE auf Nachfragen nach einer Basis-Ausführung seiner designorientierten RTL-Box zur Fußbodenheizungsregelung, die viele Verarbeiter in Sachen Technik und Dimension überzeugt hat. Anders als die Design-Variante, die mit Echtglasabdeckung und Thermostat-Knopf aus eloxiertem Aluminium in vielen hochwertigen Bauprojekten zum Einsatz kommt, sind bei der neuen RTL-Box Abdeckung und Thermostatknopf in Kunststoff ausgeführt. Sie eignet sich dadurch besonders für Bauprojekte mit knapp kalkuliertem Budget und bietet hinter der Wand viele Vorteile, die auch in der bewährten Premium-Version verbaut sind.

Beibehalten hat TECE auch die kompakte Bauweise von 115 x 135 Millimetern, dank der die RTL-Box bis zu 60 Prozent kleiner ist, als viele handelsüblichen Produkte. Erhältlich ist die neue RTL-Box in hochglänzendem Weiß als Komplett-Set für Roh- und Feinbau.

Die neue TECEfloor RTL-Box ist ab Januar 2023 erhältlich.

TECE Verbundrohre für Kaltwasser

NEUE FARBE FÜR VORGEDÄMMTE ROHRE

Zur besseren Unterscheidung von kalt- und warmgehenden Leitungen sind die TECE Verbundrohre jetzt in roter und blauer Dämmung erhältlich. So werden unliebsame Verwechslungen von Vor- und Rücklaufanschlüssen sicher vermieden. Die farbigen Dämmungen sind für die Dimensionen 16 bis 25 mm in den Dämmstärken 6 und 9 mm erhältlich. Bei der Dämmung handelt es sich um einen FCKW-freien PE-Schaum mit einer Wärmeleitfähigkeit von $\lambda_R = 0,04 \text{ W/mK}$. Um den Dämmstoff vor dem rauen Baustellenalltag zu schützen, ist er mit einer robusten Außenschicht ummantelt. Damit ist die 6 mm starke Dämmung für den Trinkwassereinsatz gemäß DIN 1988-200 (Tabelle 8, Nr. 4/5 und Tabelle 9, Nr. 6) verwendbar. Die 9 mm starke Dämmung kann für die Trinkwasserinstallation nach DIN 1988-200 (Tabelle 8, Nr. 1) und für die Heizungsinstallation gemäß GEG 2021 (Anlage 8 Zeile gg) eingesetzt werden.

TECE Verbundrohre für Kaltwasser sind ab Januar 2023 erhältlich.



Die blaue Farbe der vorgedämmten Rohre kennzeichnet den Kaltwasserstrang eindeutig und verwechslungssicher.

TECEdrainline

NEUE DESIGNGLAS-EINLEGER IN SCHWARZ UND WEISS

Passend zu den neuen Betätigungsplatten im TECESquare Sortiment bietet TECE die Einleger der bewährten Linienentwässerung TECEdrainline jetzt auch in satiniertem Glas in den Farben Schwarz und Weiß an. Dank der neuen Farboptionen kann in Kombination mit großformatigen, schwarzen oder weißen Fliesen und entsprechenden Armaturen und Drückerplatten eine harmonische oder kontrastreiche Atmosphäre im Bad und unter der Dusche geschaffen werden – denn puristische Inszenierungen mit Highlights oder Ton-in-Ton liegen im Trend. In jedem Fall wirken die neuen Einleger auf dem fugenlosen Edelstahlkörper der Duschrinne ausgesprochen elegant – und sind zudem sehr pflegeleicht. Sie erweitern das Baukastensystem von TECEdrainline, bei dem zahlreiche Design-Abdeckungen und -Roste mit unterschiedlichen Rinnenkörpern kombiniert werden können.

Die neuen TECEdrainline Einleger sind ab März 2023 erhältlich.



Im Trend: Die neuen schwarzen oder weißen Designglas-Einleger für TECEdrainline erlauben spannende Inszenierungen unter der Dusche.

TECEdrainprofile 1600mm

EXTRALANG – UND JETZT AUCH EXTRASCHWARZ

Duschbereiche im 3XL-Format nischenbündig zu entwässern, sprich ohne Fliesenschnitte und Anstückeln, ist die Spezialität des extralangen Duschprofils TECEdrainprofile 1600mm. Diese Lösung für bodenebenes Duschen mit viel Bewegungsfreiheit und Komfort bietet TECE jetzt auch in der Farbvariante „schwarz gebürstet“ an, die bislang den kürzeren Versionen der Duschrinne vorbehalten war. Die neue, tiefschwarze Oberfläche harmoniert perfekt mit farblich abgestimmten Armaturen und Betätigungsplatten und unterstreicht die klare Formensprache und das elegante schmale Design des extralangen Duschprofils. Die PVD-beschichteten Oberflächen sind sowohl von herausragender Farbqualität und Brillanz als auch besonders abrieb- und kratzfest, was für die begehbaren Bereiche und die dort teilweise erhöhten mechanischen Belastungen besonders wichtig ist.

TECEdrainprofile 1600mm in Schwarz ist ab Juli 2023 erhältlich.

Die tiefschwarze Oberfläche des 3XL-Duschprofils harmoniert perfekt mit farblich abgestimmten Armaturen und Betätigungsplatten.



19

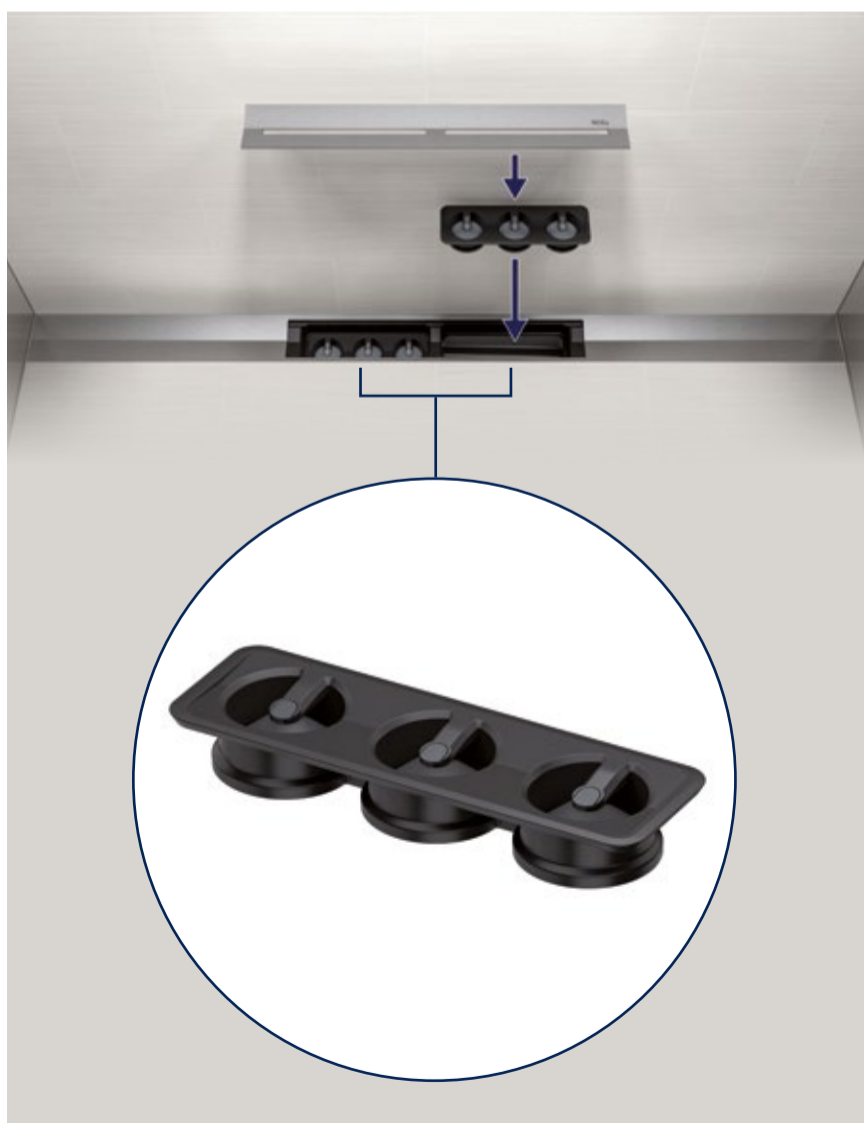

TECEdrainprofile Geruchsverschluss SPERRT GERÜCHE UND UNGEZIEFER AUS

Geruchsbelästigungen treten am Duschauslauf vor allem bei selten genutzten Abläufen oder Installationen mit mangelnder Entlüftung auf, bei denen das Sperrwasser wegen Druckschwankungen im Entwässerungssystem abgesaugt wird. Mit einem neuen mechanischen Geruchsverschluss für das Duschprofil TECEdrainprofile schiebt TECE diesem Problem einen Riegel vor. Der Geruchsverschluss erfolgt hier mittels Dichtlippenmembranen und funktioniert ohne Sperrwasser. Zum Öffnen der Membrane reicht das Eigengewicht des Wassers aus, sie schließt, sobald das Wasser abgelaufen ist. Dadurch wird das Eindringen von Kanalgasen, aber auch von Ungeziefer oder Fremdeinspülungen, zuverlässig verhindert und der Siphon vor dem Austrocknen bewahrt. Der neue Geruchsverschluss ist nachrüstbar und muss lediglich in den Ablauf eingesetzt werden – ganz einfach ohne Schrauben oder Werkzeug.

Der TECEdrainprofile Geruchsverschluss ist ab Juni 2023 erhältlich.

TECE Broschüren & TECE Spotlight

ALLES, WAS SIE INTERESSIERT

Detaillierte Informationen zu den neusten Produkten aus der TECEnews finden Sie in unseren Broschüren, die Sie bequem auf www.tece.de runterladen oder in gedruckter Form anfordern können. Auf spotlight.tece.com finden Sie außerdem unsere Produkthighlights bequem auf einen Blick.



TECEsolid Betätigungsplatten



TECEsquare Betätigungsplatten



Lösungen für Trinkwasserhygiene



Waschtischmodul für Durchlauferhitzer



TECEfloor Smart-Home

TECE GmbH
T +49 25 72 / 9 28-0
info@tece.de
www.tece.de

TECE Österreich GmbH
T +43 22 54 / 2 07 02
info@tece.at
www.tece.at

TECE Schweiz AG
T +41 52 / 6 72 62-20
info@tece.ch
www.tece.ch

Zum Zwecke des besseren Leseflusses wird bei geschlechtsbezogenen Ausdrücken auf die sprachliche Differenzierung zwischen Femininum, Maskulinum und Divers verzichtet. Angesprochen sind jedoch stets alle Geschlechter.

TECE
close to you