

Norge

PRISLISTE 2022

Kontaktinformasjon

TECE Norge AS - Hovedkontor

Post og besøksadresse: Snipetjernveien 4, 1405 LANGHUS

Åpningstider: Mandag - fredag: 08:00–16:00

Ordrekontor: Mandag - fredag: 07:30–16:00

E-post ordre: ordre@tece.no

E-post: post@tece.no

Telefon: (+47) 91 50 36 54

Faks: (+47) 66 82 33 30

TECE Norge AS - avd. Oslo

Besøksadresse:

Østensjøveien 9, Helsefyr Industrifelt, 0661 Oslo

Åpningstider:

Mandag - torsdag: 07:00–15:00

Fredag: 07:00–14:00

TECE Norge AS - avd. Bergen

Besøksadresse:

Kanalveien 5, 5068 Bergen

Åpningstider:

Mandag–torsdag: 07:00–15:00

Fredag 07:00–14:00

TECE Norge AS - avd. Trondheim

Besøksadresse:

Bratsbergvegen 25, 7037 Trondheim

Åpningstider:

Mandag- torsdag: 07:00–15:00

Fredag: 07:00–14:00



| Tappevann rør-i-rør systemer | Side |
|---|-------------|
| TECElogo nordic rør-i-rør-system - push-in | 3 |
| TECEflex nordic rør-i-rør-system presshylse | 17 |
| UNIPEX rør-i-rør-system | 27 |
| TECEguard lekkasjesikringer | 41 |

| Tappevann Alupex | Side |
|---|-------------|
| TECElogo alupex - push-in | 45 |
| TECEflex alupex presshylse | 53 |
| TECEflex alupex - varme, kjøling, trykkluft | 63 |
| TECE klammersystem | 69 |

| Varme | Side |
|---------------------------|-------------|
| TECEfloor gulvvarmesystem | 73 |
| TECEfloor radiator | 91 |
| TECEfloor gatevarme | 97 |

| Rørdeler | Side |
|----------------------------|-------------|
| Klemringsdeler | 99 |
| Messing rørdeler | 105 |
| Kuleventiler | 108 |
| Aquatechnik PP-R rørsystem | 111 |

| Sisterner | Side |
|---------------------------------|-------------|
| TECEprofil innbygningssisterner | 141 |
| TECEone dusj-WC | 146 |
| TECEbetjeningsplater | 155 |
| TECElux WC-Terminal | 193 |

| Designsluk | Side |
|-----------------------------|-------------|
| TECEdrainprofile dusjrenner | 201 |
| TECEdrainline dusjrenner | 209 |
| TECEdrainline slukrister | 217 |

| Avløp | Side |
|---------------------|-------------|
| POLO-KAL 3S | 221 |
| POLO-KAL XS/NG | 225 |
| Diverse avløpsdeler | 233 |

| Reservedeler | Side |
|--|-------------|
| Reservedeler TECEprofil innbygningssisterner | 235 |
| Reservedeler TECEbetjeningsplater | 238 |
| Reservedeler TECEdrainprofile dusjrenner | 242 |
| Reservedeler TECEdrainline dusjrenner | 243 |

| Leveringsbetingelser | Side |
|-----------------------------|-------------|
| FL- VA/VVS 2020 | 245 |

Alle priser i katalogen er bruttopriser eks. mva. Frakt tilkommer. Det tas forbehold om evt. senere prisendringer. Forbehold om feil i tekst, bilder og priser. Se også våre leveringsbetingelser på side 245.

I tillegg til produktkatalogen finnes samtlige brosjyrer, monteringsanvisninger, sertifikater og dokumentasjoner på våre nettsider www.tece.no



Prisliste 2022

TAPPEVANN
TECElogo nordic
rør-i-rør

TECElogo nordic rør-i-rør



| Art. nr. | Artikkel | Kveil | Pall |
|----------|---|-------|-------|
| 5116611 | 16 x 2,0/25mm TECElogo universalrør - blå | 50 m | 500 m |
| 5116612 | 16 x 2,0/25mm TECElogo universalrør - rød | 50 m | 500 m |
| 5116618 | 16 x 2,0/25mm TECElogo universalrør - blå | 200 m | |
| 5116619 | 16 x 2,0/25mm TECElogo universalrør - rød | 200 m | |



| Art. nr. | Artikkel | Kveil | Pall |
|----------|--|-------|------|
| 5115654 | 16 x 2,0/25 Pex RIR universalrør m/isolering | 50 m | - |

Rør-i-Rør med 10 mm isolering
Brannklasse E.



| Art. nr. | Artikkel | Pose | Eske |
|----------|--|------|------|
| 5116588 | 16 mm TECElogo nordic fordeler m/1 avst. | 1 | 50 |
| 5116617 | 20 mm TECElogo nordic fordeler m/1 avst | 1 | 50 |



| Art. nr. | Artikkel | Pose | Eske |
|----------|--|------|------|
| 5116589 | 16 mm TECElogo nordic fordeler m/2 avst. | 1 | 20 |



| Art. nr. | Artikkel | Pose | Eske |
|----------|--|------|------|
| 5116591 | 16 mm TECElogo nordic fordeler m/2+2 avst. | 1 | 20 |



| Art. nr. | Artikkel | Pose | Eske |
|----------|--|------|------|
| 5116592 | 16 mm TECElogo nordic fordeler m/3 avst. | 1 | 20 |



| Art. nr. | Artikkel | Pose | Eske |
|----------|---|------|------|
| 5115267 | 3/4" TECE kuleventil utv. og løpemutter, rett | 1 | 25 |





| Art. nr. | Artikkel | Pose | Eske |
|----------|---|------|------|
| 5115268 | 3/4" TECE kuleventil utv. og løpemutter, vinkel | 1 | 25 |





| Art. nr. | Artikkel | Pose | Eske | |
|----------|---|------|------|---|
| 5115269 | 3/4" TECE kuleventil 2 x løpemutter, vinkel | 1 | 25 |  |

| Art. nr. | Artikkel | Pose | Eske | |
|----------|---|------|------|---|
| 5115271 | 3/4" TECE kuleventil 2 x løpemutter, rett | 1 | 25 |  |

| Art. nr. | Artikkel | Pose | Eske | |
|----------|-----------------------------------|------|------|---|
| 5116615 | 16 mm TECElogo Plugg til fordeler | 10 | 50 |  |

| Art. nr. | Artikkel | Forpakn. | |
|----------|-------------------|----------|--|
| 5012566 | 3/4" Messingplugg | 10 |  |

| Art. nr. | Artikkel | Forpakn. | |
|----------|----------------------------|----------|---|
| 5116289 | 3/4" Kappe m/teflonpakning | 10 |  |
| 511000 | 3/4" Teflonpakning | 5 | |

| Art. nr. | Artikkel | Pose | Eske | |
|--|-------------------------|------|------|---|
| 5115625 | TECElogo veggboкс 16 mm | 1 | 15 |  |
| <ul style="list-style-type: none"> ▪ Inkl. skruer og trykkprøvningsplugg ▪ NB! Pluggen er kun for trykkprøving, ikke permanent | | | | |

| Art. nr. | Artikkel | Pose | Eske | |
|--|---------------------------------|------|------|---|
| 5115194 | TECElogo veggboкс 16 mm, dobbel | 1 | -- |  |
| <ul style="list-style-type: none"> ▪ C-C 150 mm ▪ NB! Pluggene er kun for trykkprøving, ikke permanent | | | | |

| Art. nr. | Artikkel | Forpakn. | |
|--|--------------------------------------|----------|---|
| 5115555 | TECE brakett for veggboкс C-C 150 mm | 1 |  |
| <ul style="list-style-type: none"> ▪ Benyttes for å få korrekt senteravstand til servant- og termostatbatteri ▪ Skruer medfølger | | | |

TECElogo nordic rør-i-rør

| Art. nr. | Artikkel | Pose | Eske | |
|--|---|----------|------|---|
| 5116634 | Tetningsmembran | 1 | |  |
| <ul style="list-style-type: none"> ▪ Brukes i forbindelse med flytende membran ▪ Må benyttes i alle våtsoner | | | | |
| Art. nr. | Artikkel | Pose | Eske | |
| 5116622 | 1/2" x 3/8" vinkel kuleventil, dekkskive 75 mm | 1 | 20 |  |
| 5115515 | 3/8x10mm Pipefix | 10 | 400 | |
| | | | |  |
| Art. nr. | Artikkel | Pose | Eske | |
| 5116047 | 1/2" Slettnippel, dekkskive 80 mm | 5 | 80 |  |
| Art. nr. | Artikkel | Pose | Eske | |
| 5116625 | 1/2" Forlenger, dekkskive 80 mm | 5 | 80 |  |
| Art. nr. | Artikkel | Pose | Eske | |
| 5116626 | 1/2" x 3/4" Rett kupling , dekkskive 80 mm | 5 | 80 |  |
| <ul style="list-style-type: none"> ▪ Brukes i forbindelse med veggmontering av armatur | | | | |
| Art. nr. | Artikkel | Pose | Eske | |
| 5116627 | 1/2" x 3/4" Eks. kupling m/avst. dekkskive 75 mm | 1 | 25 |  |
| Art. nr. | Artikkel | Pose | Eske | |
| 536016 | 80 x 1/2" rosett matt sort med skumplast | | |  |
| Art. nr. | Artikkel | Pose | Eske | |
| 536017 | 80 x 3/4" rosett matt sort med skumplast og plastring | | |  |
| Art. nr. | Artikkel | Forpagn. | | |
| 5116094 | 1/2" x 10 Minimalist vinkelkran | 1 | |  |

| Art. nr. | Artikkel | Forpakk. |
|----------|--|----------|
| 5116113 | 1/2" x 3/4" Vinkel kombikran, dekkskive 80mm | 10 |

- Brukes i forbindelse med montering av servant, WC og vaskemaskin



| Art. nr. | Artikkel | Forpakk. |
|----------|----------------------------------|----------|
| 5116106 | 3/4" x 3/8" Overgang vaskemaskin | 1 |

- Brukes i forbindelse med vinkel stengekran



| Art. nr. | Artikkel | Pose | Eske |
|----------|---|------|------|
| 5116594 | 3/4" x 16 mm TECElogo nordic albue utv. | 1 | 100 |



| Art. nr. | Artikkel | Pose | Eske |
|----------|--|------|------|
| 5116595 | 3/4" x 16 mm TECElogo nordic albue innv. | 1 | 100 |



| Art. nr. | Artikkel | Pose | Eske |
|----------|---|------|------|
| 5116601 | 16 x 2,0 mm overgang for 12/15mm UNIPEX | 1 | 100 |
| 5116602 | 16 x 2,0 mm for 18 mm UNIPEX | 1 | 100 |



| Art. nr. | Artikkel | Pose | Eske |
|----------|---------------------------|------|------|
| 5116616 | TECElogo 20-25mm overgang | 10 | 50 |



| Art. nr. | Artikkel | Pose | Eske |
|----------|-----------------------------|------|------|
| 5116429 | 16 mm x 1/2" TECElogo Union | 10 | 100 |



| Art. nr. | Artikkel | Pose | Eske |
|----------|---------------------------------|------|------|
| 5116438 | 16 mm x 1/2" TECElogo Tippunion | 10 | 100 |
| 5116439 | 16 mm x 3/4" TECElogo Tippunion | 10 | 100 |



TECElogo nordic rør-i-rør

| Art. nr. | Artikkel | Pose | Eske |
|----------|---------------------------------|------|------|
| 5116467 | 16 x 16 mm TECElogo Skjøteunion | 10 | 80 |



| Art. nr. | Artikkel | Pose | Eske |
|----------|-----------------------------------|------|------|
| 5116448 | 16 mm x 1/2" TECElogo Albue innv. | 10 | 100 |



| Art. nr. | Artikkel | Pose | Eske |
|----------|----------------------------------|------|------|
| 5116454 | 16 mm x 1/2" TECElogo Albue utv. | 10 | 100 |



| Art. nr. | Artikkel | Pose | Eske |
|----------|---------------------------|------|------|
| 5116482 | 16 x 16 mm TECElogo Albue | 10 | 100 |



| Art. nr. | Artikkel | Pose | Eske |
|----------|------------------------------------|------|------|
| 5116517 | 16 mm TECElogo Albue for påbygging | 10 | 100 |



| Art. nr. | Artikkel | Pose | Eske |
|----------|--|------|------|
| 5116461 | 16 x 1/2" x 16 mm TECElogo T-rør innv. | 10 | 80 |



| Art. nr. | Artikkel | Pose | Eske |
|----------|--------------------------------|------|------|
| 5116491 | 16 x 16 x 16 mm TECElogo T-rør | 10 | 40 |



| Art. nr. | Artikkel | Pose | Eske |
|----------|----------------------|------|------|
| 5116488 | 16 mm TECElogo Plugg | 10 | 50 |



| Art. nr. | Artikkel | Pose | Eske |
|----------|--|------|------|
| 5116525 | 16 mm x 1/2" TECElogo Platealbue innv. | 10 | 80 |



| Art. nr. | Artikkel | Pose | Eske |
|----------|-------------------------------------|------|------|
| 5116527 | 16 x 1/2" x 16 mm dobbel Platealbue | 10 | 40 |



| Art. nr. | Artikkel | Pose | Eske |
|----------|--|------|------|
| 5116529 | 16 x 2,0 TECElogo pressovergang 15 mm Cu | 10 | 100 |



| Art. nr. | Artikkel | Pose | Eske |
|----------|--------------------------------------|------|------|
| 5116534 | 16 mm x 1/2" TECElogo Union m/løpem. | 5 | 80 |
| 5116535 | 16 mm x 3/4" TECElogo Union m/løpem. | 5 | 80 |



| Art. nr. | Artikkel | Forpkn. |
|----------|-----------------------|---------|
| 879116 | TECElogo O-ring 16 mm | 10 |



TECElogo nordic rør-i-rør

| Art. nr. | Artikkel | Forpagn. |
|----------|--|----------|
| 5115679 | 390x450x118 Fordelerskap, maks 5 kurser | 1 |
| 5115681 | 550x580x118 Fordelerskap, maks 8 kurser | 1 |
| 5115682 | 800x580x118 Fordelerskap, maks 12 kurser | 1 |
| 5115543 | 390x450x95 Fordelerskap, maks 5 kurser | 1 |
| 5115544 | 550x580x95 Fordelerskap, maks 8 kurser | 1 |
| 5115545 | 800x580x95 Fordelerskap, maks 12 kurser | 1 |



- Leveres komplett, for innfelling i vegg eller utenpåliggende montasje. Plexiplate medfølger i skapene
- Passer for varerør 25-34 mm
- Viktig! - Følg montasjeanvisning ved montering!
- Alle mål på rammer og skap er oppgitt i mm og mål er bxhxd
- Fargekode RAL 9003
- Skapmuffer er inkludert for skap med dybde 95 mm.

TECE Norge kan også levere prefabrikkerte skap. Ta kontakt, for priser!

| Art. nr. | Artikkel | Forpagn. |
|----------|----------------------------------|----------|
| 5115683 | Ramme for skap 390 x 450 - (bxh) | 1 |
| 5115684 | Ramme for skap 550 x 580 - (bxh) | 1 |
| 5115685 | Ramme for skap 800 x 580 - (bxh) | 1 |



- For utføring av skap 5 - 30 mm
- Fargekode RAL 9003

| Art. nr. | Artikkel | Forpagn. |
|----------|---|----------|
| 252570 | Miniskap for vannutkaster 250x250x70 (bxhxd) med dør og ramme | 1 |

- Fargekode RAL 9003



| Art. nr. | Artikkel | Forpagn. |
|----------|----------------------------------|----------|
| 5114817 | Skapgjennomføring gummi 20-25 mm | 1 |



| Art. nr. | Artikkel | Forpagn. |
|----------|------------------------|----------|
| 5116357 | 25/28 UNIPEX skapmuffe | 50 |



| Art. nr. | Artikkel | Forpagn. |
|----------|--------------------------------------|----------|
| 5116361 | 25/28 UNIPEX skapmuffe for drenering | 50 |



| Art. nr. | Artikkel | Forpagn. | |
|---|--|----------|---|
| 5116358 | 34/43 UNIPEX gumminuffe | 70 |  |
| 5116365 | 26/35 Gumminippel | 70 |  |
| 5116063 | 1/2" Plugg for trykkprøving | 10 |  |
| <ul style="list-style-type: none"> Benyttes kun for trykkprøving av anlegg, ikke for permanent tetning | | | |
| 5116333 | Selvvulkaniserende tape, 25 mm, 10 m | 36 |  |
| 5116243 | Dreneringsanslutning vinkel for 25/28 mm varerør | 1 |  |
| 5116241 | Tetningsmembran | 1 | |
| 5116107 | Dreneringsavslutning vinkel for 25 mm varerør | 1 |  |
| 5116281 | Dreneringsavslutning for 25 varerør | 10 |  |
| <ul style="list-style-type: none"> Benyttes i forbindelse med avslutning av dreneringsrør fra fordelerskap | | | |

TECElogo nordic rør-i-rør

| Art. nr. | Artikkel | Forpagn. |
|----------|----------------------|----------|
| 5116215 | 25 mm Skjøtemuffe | 10 |
| 5116216 | 28 mm Skjøtemuffe | 10 |
| 5116217 | 28-25 mm Skjøtemuffe | 10 |



| Art. nr. | Artikkel | Forpagn. |
|----------|----------------------|----------|
| 5116059 | Nøkkel for skapmuffe | 1 |



- Benyttes i forbindelse med åpning av veggboкс, plugg for trykkprøving, skapmuffe og dreneringsmuffe

| Art. nr. | Artikkel | Forpagn. |
|----------|--|----------|
| 5116242 | Mansjett til dreneringsavslutning for 25 varerør | 1 |

- Benyttes i forbindelse med avslutning av dreneringsrør fra fordelerskap



| Art. nr. | Artikkel | Forpagn. |
|----------|------------------------------|----------|
| 5116204 | 25 mm Klammer enkelt - Sort | 100 |
| 5116205 | 25 mm Klammer dobbelt - Sort | 100 |
| 5116274 | 28 mm Klammer enkelt - Gult | |
| 5116207 | 28 mm klammer dobbelt - Gult | |



- Skal benyttes ihht. TG

| Art. nr. | Artikkel | Forpagn. |
|----------|--------------------|----------|
| 5116211 | 25 mm stiftklammer | 100 |
| 5116210 | 28 mm stiftklammer | 100 |



| Art. nr. | Artikkel | Forpagn. |
|----------|------------------------------------|----------|
| 8375387 | 8 mm betongklammer enkelt - 25 mm | 100 |
| 8375388 | 8 mm betongklammer dobbelt - 25 mm | 100 |



| Art. nr. | Artikkel | Forpagn. |
|----------|------------------------------|----------|
| 5114769 | 25 mm Rekkeklammer - 250 stk | 1 eske |



| Art. nr. | Artikkel | Forpagn. |
|----------|-----------------------|----------|
| 5116186 | 28 mm plastvinkel 90° | 25 |



| Art. nr. | Artikkel | Forpagn. |
|----------|---|----------|
| 5116238 | Fikseringsklammer f/varerør 25/28 plast | 1 |



| Art. nr. | Artikkel | Forpagn. |
|----------|---------------------|----------|
| 5116271 | 25 mm Spikeravviser | 1 sett |

- Benyttes til å forhindre gjennomspikring av rør i stenderverk
- Fungerer også som klammer
- Skal benyttes ihht. TG



| Art. nr. | Artikkel | Forpagn. |
|----------|---|----------|
| 5116239 | 31 mm spiralbor for 25 mm spikeravviser | 1 |



| Art. nr. | Artikkel | Forpagn. |
|----------|----------------------|----------|
| 5116284 | 10-12 mm Bøyefikstur | 60 |
| 5116285 | 15-16 mm Bøyefikstur | 40 |
| 5116286 | 20-22 mm Bøyefikstur | 25 |
| 5116287 | 25-28 mm Bøyefikstur | 1 |
| 5116283 | 34 mm Bøyefikstur | 1 |



| Art. nr. | Artikkel | Forpagn. |
|----------|---------------------------------|----------|
| 5116317 | 16/17 mm Bøyefikstur, justerbar | 1 |
| 5116318 | 20 mm Bøyefikstur, justerbar | 1 |
| 5116319 | 25 mm Bøyefikstur, justerbar | 1 |



| Art. nr. | Artikkel | Forpagn. |
|----------|---------------------------|----------|
| 5116166 | 1/2" Klosettcran m/svivel | 10 |

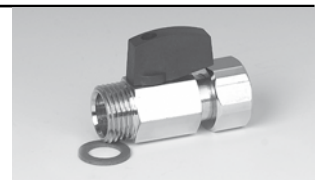

| Art. nr. | Artikkel | Forpagn. |
|----------|--|----------|
| 5116061 | 10 x 1/2" Pexslange for tilkobling av WC | 1 |



TECElogo nordic rør-i-rør

| Art. nr. | Artikkel | Forpagn. | |
|----------|--|----------|---|
| 8760001 | TECElogo verktøykoffert 16-25 | 1 |  |
| | <ul style="list-style-type: none"> Inneholder rørkutter, kalibreringsverktøy, håndtak for kalibreringsverktøy, utløser- og demonteringsverktøy. For logo koplinger. | | |
| Art. nr. | Artikkel | Forpagn. | |
| 5116552 | Håndtak for TECElogo kalibreringsverktøy | 1 |  |
| | <ul style="list-style-type: none"> Åpne- og uttrekksverktøy for logo veggboкс | | |
| Art. nr. | Artikkel | Forpagn. | |
| 5116635 | Åpne og uttrekksverktøy for veggboкс - TECElogo | 1 |  |
| Art. nr. | Artikkel | Forpagn. | |
| 5116561 | 16 mm TECElogo kalibreringsverktøy | 1 |  |
| Art. nr. | Artikkel | Forpagn. | |
| 5116558 | TECElogo monteringstang - 16, 20, 25 mm | 1 |  |
| Art. nr. | Artikkel | Forpagn. | |
| 9841548 | Monteringstang smal for 15/16mm rør | 1 |  |
| Art. nr. | Artikkel | Forpagn. | |
| 5116233 | Rørkutter for tappevann og varerør | 1 |  |
| | <ul style="list-style-type: none"> For kapping av pex-rør 10 - 32 mm | | |
| Art. nr. | Artikkel | Forpagn. | |
| 8760103 | TECElogo demonteringsverktøy 16-20 | 1 stk |  |

| Art. nr. | Artikkel | Forpagn. |
|----------|-----------------------------|----------|
| 8760416 | TECElogo motholdsverktøy 16 | 1 stk |



| Art. nr. | Artikkel | Forpagn. |
|----------|------------------------------|----------|
| 5115554 | TECE veggbokskutter, ny type | 1 |



| Art. nr. | Artikkel | Forpagn. |
|----------|---------------------------------------|----------|
| 5116662 | Hulltang for stenderklips Ø 34 mm | 1 |
| 5116614 | Stenderklips for varerør t.o.m. 28 mm | 100 |

- For gjennomhulling av Ø 34 mm i stenderverk i metall for stenderklips



| Art. nr. | Artikkel | Forpagn. |
|----------|-----------------------------------|----------|
| 5115722 | TECElogo merkemal 16-63mm verktøy | 1 |
| 5115723 | TECElogo merkemal 16-32mm verktøy | 1 |



Avvikende rabatt



Prisliste 2022

TAPPEVANN
TECEflex nordic
rør-i-rør

TECEflex nordic rør-i-rør



| Art. nr. | Artikkel | Kveil | Pall |
|----------|--|-------|------|
| 5116611 | 16x2,0/25 mm TECEflex universalrør -blå | 50m | 500m |
| 5116612 | 16x2,0/25 mm TECEflex universalrør -rød | 50m | 500m |
| 6116665 | 20x2,8/28 mm TECEflex universalrør -blå | 50m | 500m |
| 6116666 | 20x2,8/28 mm TECEflex universalrør -rød | 50m | 500m |
| 6116667 | 25x3,5/34 mm TECEflex universalrør -sort | 50m | 500m |
| 5116618 | 16 x 2,0/25mm TECE universalrør - blå | 200 m | |
| 5116619 | 16 x 2,0/25mm TECE universalrør - rød | 200 m | |
| 6116669 | 20x2.8/28 TECEflex nordic isolert 10mm. Brannklasse E | 50 m | |



| Art. nr. | Artikkel | Pose | Eske |
|----------|-------------------------|------|------|
| 5115628 | TECEflex veggboкс 16 mm | 1 | 15 |
| 5115629 | TECEflex veggboкс 20 mm | 1 | 15 |

Hylse medfølger

- Inkl. skruer og trykkprøvningsplugg
- NB! pluggen er kun for trykkprøving, ikke permanent



| Art. nr. | Artikkel | Enhet |
|----------|---------------------------------|-------|
| 5115195 | TECEflex veggboкс 16 mm, dobbel | 1 |

Hylser medfølger

- C-C 150 mm
- NB! Pluggene er kun for trykkprøving, ikke permanent



| Art. nr. | Artikkel | Forpagn. |
|----------|--------------------------------------|----------|
| 5115555 | TECE brakett for veggboкс C-C 150 mm | 1 |

- Benyttes for å få korrekt senteravstand til servant- og termostatbatteri
- Skruer medfølger



| Art. nr. | Artikkel | Enhet |
|----------|-----------------|-------|
| 5116634 | Tetningsmembran | 1 |

- Brukes i forbindelse med flytende membran
- Må benyttes i alle våtsoner



| Art. nr. | Artikkel | Pose | Eske |
|----------|----------------------|------|------|
| 6116745 | 16mm TECEflex Hylse | 50 | 500 |
| 6116746 | 20mm TECEflex Hylse | 50 | 500 |
| 6116668 | 25 mm TECEflex Hylse | 50 | 250 |



NB! benyttes kun til PEX rør

| Art. nr. | Artikkel | Enhet |
|----------|---|-------|
| 6116655 | ¾ x 16 TECEflex nordic fordeler, 1 kurs | 1 |
| 6116656 | ¾ x 20 TECEflex nordic fordeler, 1 kurs | 1 |
| 6116657 | ¾ x 25 TECEflex nordic fordeler, 1 kurs | 1 |



| Art. nr. | Artikkel | Enhet |
|----------|--|-------|
| 6116658 | ¾ x 16 TECEflex nordic fordeler 2 kurser | 1 |



| Art. nr. | Artikkel | Enhet |
|----------|--|-------|
| 6116659 | ¾ x 16 TECEflex nordic fordeler 3 kurser | 1 |



| Art. nr. | Artikkel | Enhet |
|----------|--|-------|
| 6116654 | 3/4" x 16 TECEflex nordic fordeler 1+1 | 1 |



| Art. nr. | Artikkel | Pose | Eske |
|----------|---|------|------|
| 5115267 | 3/4" TECE kuleventil utv. og løpemutter, rett | 1 | 25 |



| Art. nr. | Artikkel | Pose | Eske |
|----------|---|------|------|
| 5115268 | 3/4" TECE kuleventil utv. og løpemutter, vinkel | 1 | 25 |



| Art. nr. | Artikkel | Pose | Eske |
|----------|---|------|------|
| 5115269 | 3/4" TECE kuleventil 2 x løpemutter, vinkel | 1 | 25 |



| Art. nr. | Artikkel | Pose | Eske |
|----------|---|------|------|
| 5115271 | 3/4" TECE kuleventil 2 x løpemutter, rett | 1 | 25 |



TECEflex nordic rør-i-rør

| Art. nr. | Artikkel | Enhet |
|----------|---------------------------------------|-------|
| 6116661 | 1/2 x 16 TECEflex nordic plugg, plast | 1 |



| Art. nr. | Artikkel | Enhet |
|----------|-------------------------------------|-------|
| 6116641 | 3/8" x 16 TECEflex nordic tippunion | 1 |
| 6116757 | 1/2" x 16 TECEflex nordic tippunion | 1 |
| 6116758 | 3/4" x 16 TECEflex nordic tippunion | 1 |
| 6116759 | 1/2" x 20 TECEflex nordic tippunion | 1 |
| 6116761 | 3/4" x 20 TECEflex nordic tippunion | 1 |
| 6116762 | 3/4" x 25 TECEflex nordic tippunion | 1 |



| Art. nr. | Artikkel | Enhet |
|----------|-------------------------------------|-------|
| 6116642 | 3/4" x 16 TECEflex nordic albu utv. | 1 |
| 6116644 | 3/4" x 20 TECEflex nordic albu utv. | 1 |
| 6116645 | 3/4" x 25 TECEflex nordic albu utv. | 1 |



| Art. nr. | Artikkel | Enhet |
|----------|--------------------------------------|-------|
| 6116647 | 3/4" x 16 TECEflex nordic albu innv. | 1 |
| 6116649 | 3/4" x 20 TECEflex nordic albu innv. | 1 |
| 6116651 | 3/4" x 25 TECEflex nordic albu innv. | 1 |



| Art. nr. | Artikkel | Forpagn. |
|----------|------------------------------|----------|
| 5116289 | 3/4" Kappe med teflonpakning | 1 |
| 511000 | 3/4" Teflonpakning | 5 |



| Art. nr. | Artikkel | Forpagn. |
|----------|-------------------|----------|
| 5012566 | 3/4" Messingplugg | 10 |

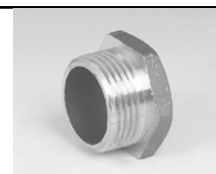

| Art. nr. | Artikkel | Pose | Eske |
|----------|--|------|------|
| 5116622 | 1/2" x 3/8" vinkel kuleventil, dekkskive 75 mm | 1 | 20 |
| 5115515 | 3/8x10mm Pipefix | 10 | 400 |



| Art. nr. | Artikkel | Pose | Eske |
|----------|-----------------------------------|------|------|
| 5116047 | 1/2" Slettnippel, dekkskive 80 mm | 5 | 80 |



| Art. nr. | Artikkel | Pose | Eske |
|----------|---------------------------------|------|------|
| 5116625 | 1/2" Forlenger, dekkskive 80 mm | 5 | 80 |



| Art. nr. | Artikkel | Pose | Eske |
|----------|--|------|------|
| 5116626 | 1/2" x 3/4" Rett kupling , dekkskive 80 mm | 5 | 80 |

- Brukes i forbindelse med veggmontering av armatur



| Art. nr. | Artikkel | Pose | Eske |
|----------|--|------|------|
| 5116627 | 1/2" x 3/4" Eks. kupling m/avst. dekkskive 75 mm | 1 | 25 |



| Art. nr. | Artikkel | Pose | Eske |
|----------|--|------|------|
| 536016 | 80 x 1/2" rosett matt sort med skumplast | | |



| Art. nr. | Artikkel | Pose | Eske |
|----------|---|------|------|
| 536017 | 80 x 3/4" rosett matt sort med skumplast og plastring | | |



| Art. nr. | Artikkel | Forpagn. |
|----------|---------------------------------|----------|
| 5116094 | 1/2" x 10 Minimalist vinkelkran | 1 |



| Art. nr. | Artikkel | Forpagn. |
|----------|---|----------|
| 5116113 | 1/2" x 3/4" Vinkel kombikran, dekkskive 80 mm | 10 |

- Brukes i forbindelse med montering av servant, WC og vaskemaskin



| Art. nr. | Artikkel | Forpagn. |
|----------|----------------------------------|----------|
| 5116106 | 3/4" x 3/8" Overgang vaskemaskin | 1 |

- Brukes i forbindelse med vinkel stengekran



TECEflex nordic rør-i-rør

| Art. nr. | Artikkel | Forpkn. |
|----------|--|---------|
| 5115679 | 390x450x118 Fordelerskap, maks 5 kurser | 1 |
| 5115681 | 550x580x118 Fordelerskap, maks 8 kurser | 1 |
| 5115682 | 800x580x118 Fordelerskap, maks 12 kurser | 1 |
| 5115543 | 390x450x95 Fordelerskap, maks 5 kurser | 1 |
| 5115544 | 550x580x95 Fordelerskap, maks 8 kurser | 1 |
| 5115545 | 800x580x95 Fordelerskap, maks 12 kurser | 1 |



- Leveres komplett, for innfelling i vegg eller utenpåliggende montasje. Plexiplate medfølger i skapene
- Passer for varerør 25-34 mm
- Viktig! - Følg montasjeanvisning ved montering!
- Alle mål på rammer og skap er oppgitt i mm og mål er bxhxd
- Fargekode RAL 9003
- Skapmuffer er inkludert for skap med dybde 95 mm.

TECE Norge kan også levere prefabrikkerte skap. Ta kontakt, for priser!

| Art. nr. | Artikkel | Forpkn. |
|----------|----------------------------------|---------|
| 5115683 | Ramme for skap 390 x 450 - (bxh) | 1 |
| 5115684 | Ramme for skap 550 x 580 - (bxh) | 1 |
| 5115685 | Ramme for skap 800 x 580 - (bxh) | 1 |



- For utforing av skap 5 - 30 mm
- Fargekode RAL 9003

| Art. nr. | Artikkel | Forpkn. |
|----------|---|---------|
| 252570 | Miniskap for vannutkaster 250x250x70 (bxhxd) med dør og ramme | 1 |

- Fargekode RAL 9003



| Art. nr. | Artikkel | Forpkn. |
|----------|----------------------------------|---------|
| 5114817 | Skapgjennomføring gummi 20-25 mm | 1 |



| Art. nr. | Artikkel | Forpkn. |
|----------|--|---------|
| 5116243 | Dreneringsanslutning vinkel for 25/28 mm varerør | 1 |
| 5116241 | Tetningsmembran | 1 |



| Art. nr. | Artikkel | Forpagn. |
|----------|---|----------|
| 5116107 | Dreneringsavslutning vinkel for 25 mm varerør | 1 |



| Art. nr. | Artikkel | Forpagn. |
|----------|-------------------------------------|----------|
| 5116281 | Dreneringsavslutning for 25 varerør | 10 |



- Benyttes i forbindelse med avslutning av dreneringsrør fra fordelerskap

| Art. nr. | Artikkel | Forpagn. |
|----------|------------------------|----------|
| 5116357 | 25/28 UNIPEX skapmuffe | 50 |



| Art. nr. | Artikkel | Forpagn. |
|----------|--------------------------------------|----------|
| 5116361 | 25/28 UNIPEX skapmuffe for drenering | 50 |



| Art. nr. | Artikkel | Forpagn. |
|----------|-------------------------|----------|
| 5116358 | 34/43 UNIPEX gumminuffe | 70 |



| Art. nr. | Artikkel | Forpagn. |
|----------|-------------------|----------|
| 5116365 | 26/35 Gumminippel | 70 |



| Art. nr. | Artikkel | Forpagn. |
|----------|----------------------|----------|
| 5116284 | 10-12 mm Bøyefikstur | 60 |
| 5116285 | 15-16 mm Bøyefikstur | 40 |
| 5116286 | 20-22 mm Bøyefikstur | 25 |
| 5116287 | 25-28 mm Bøyefikstur | 1 |
| 5116283 | 34 mm Bøyefikstur | 1 |



| Art. nr. | Artikkel | Forpagn. |
|----------|---------------------------------|----------|
| 5116317 | 16/17 mm Bøyefikstur, justerbar | 1 |
| 5116319 | 25 mm Bøyefikstur, justerbar | 1 |



TECEflex nordic rør-i-rør

| Art. nr. | Artikkel | Forpkn. |
|----------|---------------------------|---------|
| 5116166 | 1/2" Klosettcran m/svivel | 10 |

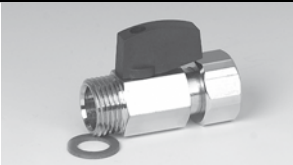

| Art. nr. | Artikkel | Forpkn. |
|----------|----------------------|---------|
| 5116215 | 25 mm Skjøtemuffe | 10 |
| 5116216 | 28 mm Skjøtemuffe | 10 |
| 5116217 | 28-25 mm Skjøtemuffe | 10 |



| Art. nr. | Artikkel | Forpkn. |
|----------|----------------------|---------|
| 5116059 | Nøkkel for skapmuffe | 1 |

- Benyttes i forbindelse med åpning av veggboкс, plugg for trykkprøving, skapmuffe og dreneringsmuffe



| Art. nr. | Artikkel | Forpkn. |
|----------|--|---------|
| 5116242 | Mansjett til dreneringsavslutning for 25 varerør | 1 |

- Benyttes i forbindelse med avslutning av dreneringsrør fra fordelerskap



| Art. nr. | Artikkel | Forpkn. |
|----------|------------------------------|---------|
| 5116204 | 25 mm Klammer enkelt - Sort | 100 |
| 5116205 | 25 mm Klammer dobbelt - Sort | 100 |
| 5116274 | 28 mm Klammer enkelt - Gult | |
| 5116207 | 28 mm klammer dobbelt - Gult | |

- Skal benyttes ihht. TG



| Art. nr. | Artikkel | Forpkn. |
|----------|--------------------|---------|
| 5116211 | 25 mm stiftklammer | 100 |
| 5116210 | 28 mm stiftklammer | 100 |



| Art. nr. | Artikkel | Forpkn. |
|----------|------------------------------------|---------|
| 8375387 | 8 mm betongklammer enkelt - 25 mm | 100 |
| 8375388 | 8 mm betongklammer dobbelt - 25 mm | 100 |
| 8375327 | 8 mm betongklammer enkelt - 28 mm | |
| 8375328 | 8 mm betongklammer dobbelt - 28 mm | |
| 837096 | 8 mm betongklammer enkelt - 32 mm | |



| Art. nr. | Artikkel | Forpkn. |
|----------|---|---------|
| 5116238 | Fikseringsklammer f/varerør 25/28 plast | 1 |



| Art. nr. | Artikkel | Forpagn. |
|----------|----------------------|----------|
| 5116275 | 34 mm Klammer - stål | 50 |
| 5116276 | 43 mm Klammer - stål | |
| 5115652 | 54 mm klammer - stål | |



| Art. nr. | Artikkel | Forpagn. |
|----------|---------------------|----------|
| 5116271 | 25 mm Spikeravviser | 1 sett |

- Benyttes til å forhindre gjennomspikring av rør i stenderverk
- Fungerer også som klammer
- Skal benyttes ihht. TG



| Art. nr. | Artikkel | Forpagn. |
|----------|---|----------|
| 5116239 | 31 mm spiralbor for 25 mm spikeravviser | 1 |



| Art. nr. | Artikkel | Forpagn. |
|----------|------------------------------|----------|
| 5116233 | Rørkutter for PEX og varerør | 6 |

- For kapping av pex-rør 10 - 32 mm



| Art. nr. | Artikkel | Forpagn. |
|----------|------------------------------|----------|
| 5115554 | TECE veggbokskutter, ny type | 1 |



| Art. nr. | Artikkel | Forpagn. |
|----------|---------------------------------------|----------|
| 5116662 | Hulltang for stenderklips Ø 34 mm | 1 |
| 5116614 | Stenderklips for varerør t.o.m. 28 mm | 100 |

- For gjennomhulling av Ø 34 mm i stenderverk i metall for stenderklips



| Art. nr. | Artikkel | Enhet |
|----------|---------------------------|-------|
| 6116698 | TECEflex rørsaks 16-25 mm | 1 |
| 6116699 | TECEflex rørsaks 16-40 mm | 1 |



| Art. nr. | Artikkel | Enhet |
|----------|--|-------|
| 720204 | TECEflex utvider- og pressverktøy 16-20 mm | 1 |

- Komplette verktøykoffert med tenger, utviderhoder og pressbakker i dim. 16 og 20 mm



TECEflex nordic rør-i-rør

| Art. nr. | Artikkel | Enhet |
|----------|--------------------------------------|-------|
| 6116685 | TECEflex utvidertang, 16-32 mm RAZ-V | 1 |

- Verktøykoffert med utvidertang og -hoder 16-32 mm
- Utviderhoder 16,20,25 og 32 mm



| Art. nr. | Artikkel | Enhet |
|----------|----------------------------|-------|
| 720042 | TECEflex utviderhode 16 mm | 1 |
| 720043 | TECEflex utviderhode 20 mm | 1 |
| 720045 | TECEflex utviderhode 25 mm | 1 |
| 720046 | TECEflex utviderhode 32 mm | 1 |



| Art. nr. | Artikkel | Enhet. |
|----------|-----------------------------|--------|
| 6116686 | TECEflex presstang 16-32 mm | 1 |

- Verktøykoffert med presstang og pressbakker 16-32 mm



| Art. nr. | Artikkel | Enhet. |
|----------|----------------------------|--------|
| 720061 | TECEflex pressbakker 16 mm | 1 |
| 720062 | TECEflex pressbakker 20 mm | 1 |
| 720063 | TECEflex pressbakker 25 mm | 1 |
| 720079 | TECEflex pressbakker 32 mm | 1 |



| Art. nr. | Artikkel | Enhet. |
|----------|---------------------------------------|--------|
| 6116689 | TECEflex maskinsett 16-32 mm, koffert | 1 |

- Komplet, kraftig koffert med to oppladbare elektroverktøy for utvidelse og pressing, utviderhoder og pressbakker 16-32 mm, to batterier og hurtiglader



| Art. nr. | Artikkel | Enhet. |
|----------|--|--------|
| 720211 | TECEflex hurtiglader for batteri 2014-> rød maskin | 1 |
| 720210 | TECEflex batteri 3Ah, fra 2014 | 1 |

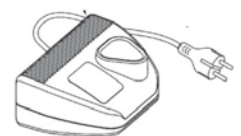



Prisliste 2022

TAPPEVANN
UNIPEX
rør-i-rør

UNIPEX rør-i-rør



Tappevann
UnipeX
rør-i-rør-systemer

| Art. nr. | Artikkel | Kveil | Pall |
|----------|-------------------------------------|-------|--------|
| 5115556 | 12 x 2,0/25 Pex universalrør - blå | 50 m | 1000 m |
| 5115559 | 12 x 2,0/25 Pex universalrør - rød | 50 m | 1000 m |
| 5115569 | 15 x 2,5/25 Pex universalrør - blå | 50 m | 1000 m |
| 5115573 | 15 x 2,5/25 Pex universalrør - rød | 50 m | 1000 m |
| 5115583 | 18 x 2,5/28 Pex universalrør - blå | 50 m | 1000 m |
| 5115586 | 18 x 2,5/28 Pex universalrør - rød | 50 m | 1000 m |
| 5115589 | 22 x 3,0/34 Pex universalrør - sort | 50 m | 500 m |
| 5115593 | 28 x 4,0/43 Pex universalrør - sort | 50 m | 300 m |
| 5115599 | 32 x 4,4/43 Pex universalrør - sort | 50 m | 300 m |
| 5115571 | 15 x 2,5/25 Pex universalrør - blå | 200 m | |
| 5115574 | 15 x 2,5/25 Pex universalrør - rød | 200 m | |



| Art. nr. | Artikkel | Kveil | Pall |
|----------|--------------------------------|-------|------|
| 5115513 | 10 x 1,8 mm Pex rør, universal | 100 m | - |
| 5115516 | 12 x 2,0 mm Pex rør, universal | 100 m | - |
| 5115519 | 15 x 2,5 mm Pex rør, universal | 100 m | - |
| 5115523 | 18 x 2,5 mm Pex rør, universal | 100 m | - |
| 5115526 | 22 x 3,0 mm Pex rør, universal | 100 m | - |
| 5115529 | 28 x 4,0 mm Pex rør, universal | 100 m | - |
| 5115532 | 32 x 4,4 mm Pex rør, universal | 100 m | - |
| 5115534 | 40 x 5,5 mm Pex rør, universal | 100 m | - |
| 5115536 | 50 x 6,9 mm Pex rør, universal | 100 m | - |
| 5115538 | 63 x 8,7 mm Pex rør, universal | 100 m | - |



| Art. nr. | Artikkel | Kveil | Pall |
|----------|----------------------|-------|--------|
| 5115604 | 25 mm Varerør - blå | 50 m | 2000 m |
| 5115605 | 25 mm Varerør - rød | 50 m | 2000 m |
| 5115606 | 28 mm Varerør - blå | 50 m | - |
| 5115607 | 28 mm Varerør - rød | 50 m | - |
| 5115611 | 34 mm Varerør - sort | 50 m | - |
| 5115612 | 43 mm Varerør - sort | 50 m | 600 m |
| 5115614 | 54 mm Varerør - sort | 50 m | 300 m |



| Art. nr. | Artikkel | Kveil | Pall |
|----------|---|-------|------|
| 5115653 | 15 x 2,5/25 Pex RIR universalrør m/isolering, 9mm. Brannklasse E | 50 m | - |
| 5115658 | 18 x 2,5/28 Pex RIR universalrør m/isolering, 10mm. Brannklasse E | 50 m | - |
| 5115661 | 22 x 3,0/34 Pex RIR universalrør m/isolering, 13mm. Brannklasse E | 50 m | - |
| 5115673 | 28 x 4,0/43 RIR Pex universalrør m/isolering, 13mm. Brannklasse E | 50 m | - |



Rør-i-Rør med isolasjon, brannklasse E

| Art. nr. | Artikkel | Pose | Eske |
|----------|--------------------|------|------|
| 5115626 | TECE 1/2" veggboks | 1 | 15 |

- 12 eller 15mm PEX-kupling bestilles separat
- Inkl. skruer og trykkprøvingsplugg
- NB! pluggen er kun for trykkprøving, ikke permanent



| Art. nr. | Artikkel | Pose | Eske |
|----------|---------------------|------|------|
| 5115627 | TECE veggboks 18 mm | 1 | 15 |

- Inklusive PEX-kupling
- Inkl. skruer og trykkprøvingsplugg
- NB! pluggen er kun for trykkprøving, ikke permanent



| Art. nr. | Artikkel | Eske |
|----------|---------------------------|------|
| 5115193 | TECE 1/2" dobbel veggboks | 1 |

- C-C 150 mm
- 12 eller 15 mm PEX-kuplinger bestilles separat
- NB! Pluggene er kun for trykkprøving, ikke permanent



| Art. nr. | Artikkel | Forpagn. |
|----------|--------------------------------------|----------|
| 5115555 | TECE brakett for veggboks C-C 150 mm | 1 |

- Benyttes for å få korrekt senteravstand til servant- og termostatbatteri
- Skruer medfølger



| Art. nr. | Artikkel | Pose |
|----------|-----------------|------|
| 5116634 | Tetningsmembran | 1 |

Brukes i forbindelse med flytende membran

- Må benyttes i alle våtsoner



| Art. nr. | Artikkel | Forpagn. |
|----------|------------------------------------|----------|
| 5116152 | 3/4" x 1/2" fordeler m/1 avstikker | 5 |

- Leveres med teflonpakning



| Art. nr. | Artikkel | Forpagn. |
|----------|-------------------------------------|----------|
| 5116154 | 3/4" x 1/2" fordeler m/2 avstikkere | 5 |

- Leveres med teflonpakning



UNIPEX rør-i-rør

| Art. nr. | Artikkel | Forpkn. |
|----------|-------------------------------------|---------|
| 5116156 | 3/4" x 1/2" fordeler m/3 avstikkere | 5 |

- Leveres med teflonpakning



| Art. nr. | Artikkel | Forpkn. |
|----------|---------------------------------------|---------|
| 5116155 | 3/4" x 1/2" fordeler m/2+2 avstikkere | 5 |

- Leveres med teflonpakning



| Art. nr. | Artikkel | Pose | Eske |
|----------|---|------|------|
| 5115267 | 3/4" TECE kuleventil utv. og løpemutter, rett | 1 | 25 |



| Art. nr. | Artikkel | Pose | Eske |
|----------|---|------|------|
| 5115268 | 3/4" TECE kuleventil utv. og løpemutter, vinkel | 1 | 25 |



| Art. nr. | Artikkel | Pose | Eske |
|----------|---|------|------|
| 5115269 | 3/4" TECE kuleventil 2 x løpemutter, vinkel | 1 | 25 |



| Art. nr. | Artikkel | Pose | Eske |
|----------|---|------|------|
| 5115271 | 3/4" TECE kuleventil 2 x løpemutter, rett | 1 | 25 |



| Art. nr. | Artikkel | Forpkn. |
|----------|-------------------|---------|
| 5116163 | 3/4" x 1/2" albue | 5 |



| Art. nr. | Artikkel | Forpkn. |
|----------|----------------------------|---------|
| 5116289 | 3/4" Kappe m/teflonpakning | 10 |
| 511000 | 3/4" Teflonpakning | 5 |



| Art. nr. | Artikkel | Forpkn. |
|----------|-------------------|---------|
| 5012566 | 3/4" Messingplugg | 10 |



| Art. nr. | Artikkel | Forpkn. |
|----------|--|---------|
| 5115706 | 3/4" x 18 albue innv. gjenge m/pex kupl. | 5 |
| 5115708 | 3/4" x 22 albue innv. gjenge m/pex kupl. | 5 |
| 5115485 | 3/4" x 28 albue innv. gjenge | 5 |
| 5116325 | 28 x 4,0 Støttehylse | 10 |

- Husk støttehylse - hel klemring



| Art. nr. | Artikkel | Forpkn. |
|----------|-------------------------------|---------|
| 5115753 | 1/2" x 18 Union m/pex kupling | 10 |
| 5115754 | 1/2" x 22 Union m/pex kupling | 10 |
| 5115756 | 3/4" x 18 Union m/pex kupling | 5 |
| 5115759 | 3/4" x 22 Union m/pex kupling | 5 |
| 5115263 | 3/4" x 28 Union | 5 |
| 5116325 | 28 x 4,0 Støttehylse | 10 |

- Husk støttehylse - hel klemring



| Art. nr. | Artikkel | Forpkn. |
|----------|---|---------|
| 5115772 | 3/4" x 18 Albue utv. gjenge m/pex kupl. | 5 |
| 5115773 | 3/4" x 22 Albue utv. gjenge m/pex kupl. | 5 |
| 5115475 | 3/4" x 28 Albue utv. gjenge | 5 |
| 5116325 | 28 x 4,0 Støttehylse | 10 |

- Husk støttehylse - hel klemring



| Art. nr. | Artikkel | Forpkn. |
|----------|------------------------------------|---------|
| 5115784 | 1/2" x 18 Tippunion m/pex kupling | 10 |
| 5115786 | 3/4" x 18 Tippunion m/pex kupling | 5 |
| 5115789 | 3/4" x 22 Tippunion m/pex kupling | 5 |
| 5115313 | 3/4" x 28 Tippunion | 5 |
| 5115792 | 1 x 32/4,4 Tippunion m/pex kupling | 1 |
| 5116325 | 28 x 4,0 Støttehylse | 10 |

- Husk støttehylse - hel klemring



UNIPEX rør-i-rør

| Art. nr. | Artikkel | Forpkn. |
|----------|---|---------|
| 5115793 | 1 1/4" x 40/5,5 Tippunion m/pex kupling | 1 |
| 5115794 | 1 1/2" x 50/6,9 Tippunion m/pex kupling | 1 |
| 5115795 | 2" x 63/8,7 Tippunion m/pex kupling | 1 |



| Art. nr. | Artikkel | Forpkn. |
|----------|---|---------|
| 5115812 | 15 x 1/2" x 15 T-rør innv. gjenge m/pex kupl. | 10 |
| 5115813 | 18 x 1/2" x 18 T-rør innv. gjenge m/pex kupl. | 10 |
| 5115816 | 22 x 3/4" x 22 T-rør innv. gjenge m/pex kupl. | 5 |



| Art. nr. | Artikkel | Forpkn. |
|----------|-----------------------------|---------|
| 5115751 | 1/2" x 10 Tippunion for pex | 10 |

- For tilkobling mellom 12/15 mm pex og 10 mm CU-rør



| Art. nr. | Artikkel | Forpkn. |
|----------|-------------------------|---------|
| 5115701 | 1/2" x 10 Albue for pex | 10 |

- For tilkobling mellom 12/15 mm pex og 10 mm CU-rør



| Art. nr. | Artikkel | Forpkn. |
|----------|-----------------------------------|---------|
| 5115781 | 1/2" x 15 Tippunion m/pex kupling | 10 |
| 5115752 | 1/2" x 15 Union m/pex kupling | 10 |



| Art. nr. | Artikkel | Forpagn. |
|----------|--------------------------------------|----------|
| 5116003 | 12 mm Pex kupling 1/2" | 10 |
| 5116006 | 15 mm Pex kupling 1/2" | 10 |
| 5116007 | 16 mm Pex kupling 1/2" | 10 |
| 5116010 | 16 mm Pex kupling 1/2" - Alu-PEX | 10 |
| 5116009 | 18 mm Pex kupling M24 | 10 |
| 5116013 | 22 mm Pex kupling for 22 mm Unisuper | 10 |



| Art. nr. | Artikkel | Forpagn. |
|----------|----------------------------------|----------|
| 541810 | 10 mm Støttehylse | 10 |
| 5116321 | 12 x 2,0 Støttehylse og klemring | 10 |
| 5116322 | 15 x 2,5 Støttehylse og klemring | 10 |
| 5116323 | 18 x 2,5 Støttehylse og klemring | 10 |
| 5116324 | 22 x 3,0 Støttehylse og klemring | 10 |
| 5116325 | 28 x 4,0 Støttehylse | 10 |



| Art. nr. | Artikkel | Forpagn. |
|----------|--|----------|
| 5115641 | 1/2" x 18-2,5 UNIPEX Tippunion, skyvekupl. | 10 |
| 5115642 | 3/4" x 22-3,0 UNIPEX Tippunion, skyvekupl. | 10 |
| 5115643 | 3/4" x 28-4,0 UNIPEX Tippunion, skyvekupl. | 10 |
| 5115644 | 1" x 32-4,4 UNIPEX Tippunion, skyvekupling | 10 |
| 5115645 | 1 1/4" x 40-5,5 UNIPEX Tippunion, skyvekupling | 10 |



- Monteres med press- og utvidertang (side 39)

| Art. nr. | Artikkel | Forpagn. |
|----------|--|----------|
| 5115646 | 18 x 18 UNIPEX Skjøteunion, skyvekupling | 10 |
| 5115647 | 22 x 22 UNIPEX Skjøteunion, skyvekupling | 10 |
| 5115648 | 28 x 28 UNIPEX Skjøteunion, skyvekupling | 10 |
| 5115649 | 32 x 32 UNIPEX Skjøteunion, skyvekupling | 10 |
| 5115651 | 40 x 40 UNIPEX Skjøteunion, skyvekupling | 10 |



- Monteres med press- og utvidertang (side 39)

| Art. nr. | Artikkel | Forpagn. |
|----------|---|----------|
| 5115662 | 18 x 3/4" x 18 T-rør utv.gj. skyvekupling | 10 |
| 5115664 | 22 x 3/4" x 22 T-rør utv.gj. skyvekupling | 10 |
| 5115666 | 28 x 3/4" x 28 T-rør utv.gj. skyvekupling | 10 |
| 5115668 | 32 x 3/4" x 32 T-rør utv.gj. skyvekupling | 10 |
| 5115671 | 40 x 3/4" x 40 T-rør utv.gj. skyvekupling | 10 |



| | | |
|---------|---|----|
| 5115665 | 28 x 3/4" x 22 Redu. T-rør utv.gj. skyvekupl. | 10 |
| 5115667 | 32 x 3/4" x 28 Redu. T-rør utv.gj. skyvekupl. | 10 |
| 5115669 | 40 x 3/4" x 32 Redu. T-rør utv.gj. skyvekupl. | 10 |

- Monteres med press- og utvidertang (side 39)

UNIPEX rør-i-rør

| Art. nr. | Artikkel | Pose | Eske | |
|----------|--|------|------|---|
| 5116622 | 1/2" x 3/8" vinkel kuleventil, dekkskive 75 mm | 1 | 20 |  |
| 5115515 | 3/8x10mm Pipefix | 10 | 400 | |



| Art. nr. | Artikkel | Pose | Eske | |
|----------|-----------------------------------|------|------|---|
| 5116047 | 1/2" Slettnippel, dekkskive 80 mm | 5 | 80 |  |

| Art. nr. | Artikkel | Pose | Eske | |
|----------|---------------------------------|------|------|---|
| 5116625 | 1/2" Forlenger, dekkskive 80 mm | 5 | 80 |  |

| Art. nr. | Artikkel | Pose | Eske | |
|----------|--|------|------|---|
| 5116626 | 1/2" x 3/4" Rett kupling , dekkskive 80 mm | 5 | 80 |  |

- Brukes i forbindelse med veggmontering av armatur

| Art. nr. | Artikkel | Pose | Eske | |
|----------|--|------|------|---|
| 5116627 | 1/2" x 3/4" Eks. kupling m/avst. dekkskive 75 mm | 1 | 25 |  |

| Art. nr. | Artikkel | Pose | Eske | |
|----------|--|------|------|---|
| 536016 | 80 x 1/2" rosett matt sort med skumplast | | |  |

| Art. nr. | Artikkel | Pose | Eske | |
|----------|---|------|------|---|
| 536017 | 80 x 3/4" rosett matt sort med skumplast og plastring | | |  |

| Art. nr. | Artikkel | Forpagn. | | |
|----------|---------------------------------|----------|--|---|
| 5116094 | 1/2" x 10 Minimalist vinkelkran | 1 | |  |

| Art. nr. | Artikkel | Forpkn. | |
|----------|---|---------|---|
| 5116113 | 1/2" x 3/4" Vinkel kombikran, dekkskive 80 mm | 10 |  |

- Brukes i forbindelse med montering av servant, WC og vaskemaskin

| Art. nr. | Artikkel | Forpkn. | |
|----------|----------------------------------|---------|---|
| 5116106 | 3/4" x 3/8" Overgang vaskemaskin | 1 |  |

- Brukes i forbindelse med vinkel stengekran

| Art. nr. | Artikkel | Forpkn. | |
|----------|-----------------------------|---------|---|
| 5116063 | 1/2" Plugg for trykkprøving | 10 |  |

- Benyttes kun for trykkprøving av anlegg, ikke for permanent tetning
- Til veggboкс

| Art. nr. | Artikkel | Forpkn. | |
|----------|-------------------------------------|---------|--|
| 5116281 | Dreneringsavslutning for 25 varerør | 10 |  |

- Benyttes i forbindelse med avslutning av dreneringsrør fra fordelerskap

| Art. nr. | Artikkel | Forpkn. | |
|----------|--|---------|---|
| 5116242 | Mansjett til dreneringsavslutning for 25 varerør | 1 |  |

| Art. nr. | Artikkel | Forpkn. | |
|----------|---|---------|---|
| 5116107 | Dreneringsavslutning vinkel for 25 mm varerør | 1 |  |

- Benyttes i forbindelse med avslutning av dreneringsrør fra fordelerskap

| Art. nr. | Artikkel | Forpkn. | |
|----------|---|---------|---|
| 5116243 | Dreneringsavslutning vinkel for 25 mm varerør | 1 |  |
| 5116241 | Tetningsmembran | 1 | |

- Benyttes i forbindelse med avslutning av dreneringsrør fra fordelerskap

UNIPEX rør-i-rør

| Art. nr. | Artikkel | Forpkn. |
|----------|--|---------|
| 5115679 | 390x450x118 Fordelerskap, maks 5 kurser | 1 |
| 5115681 | 550x580x118 Fordelerskap, maks 8 kurser | 1 |
| 5115682 | 800x580x118 Fordelerskap, maks 12 kurser | 1 |
| 5115543 | 390x450x95 Fordelerskap, maks 5 kurser | 1 |
| 5115544 | 550x580x95 Fordelerskap, maks 8 kurser | 1 |
| 5115545 | 800x580x95 Fordelerskap, maks 12 kurser | 1 |



- Leveres komplett, for innfelling i vegg eller utenpåliggende montasje. Plexiplate medfølger i skapene
- Passer for varerør 25-34 mm
- Viktig! - Følg montasjeanvisning ved montering!
- Alle mål på rammer og skap er oppgitt i cm og mål er bxhxd
- Fargekode RAL 9003
- Skapmuffer er inkludert for skap med dybde 95 mm.

TECE Norge kan også levere prefabrikkerte skap. Ta kontakt, for priser!

| Art. nr. | Artikkel | Forpkn. |
|----------|----------------------------------|---------|
| 5115683 | Ramme for skap 390 x 450 - (bxh) | 1 |
| 5115684 | Ramme for skap 550 x 580 - (bxh) | 1 |
| 5115685 | Ramme for skap 800 x 580 - (bxh) | 1 |



- For utforing av skap 5 - 30 mm
- Fargekode RAL 9003

| Art. nr. | Artikkel | Forpkn. |
|----------|---|---------|
| 252570 | Miniskap for vannutkaster 250x250x70 (bxhxd) med dør og ramme | 1 |



- Fargekode RAL 9003

| Art. nr. | Artikkel | Forpkn. |
|----------|----------------------------------|---------|
| 5114817 | Skapgjennomføring gummi 20-25 mm | 1 |



| Art. nr. | Artikkel | Forpkn. |
|----------|------------------------|---------|
| 5116357 | 25/28 UNIPEX skapmuffe | 50 |



| Art. nr. | Artikkel | Forpkn. |
|----------|--------------------------------------|---------|
| 5116361 | 25/28 UNIPEX skapmuffe for drenering | 50 |



| Art. nr. | Artikkel | Forpkn. |
|----------|-------------------------|---------|
| 5116358 | 34/43 UNIPEX gumminuffe | 70 |



| Art. nr. | Artikkel | Forpkn. |
|----------|-------------------|---------|
| 5116365 | 26/35 Gumminippel | 70 |



| Art. nr. | Artikkel | Forpkn. |
|----------|--------------------|---------|
| 5116302 | 28 mm Batterimuffe | 50 |



| Art. nr. | Artikkel | Forpkn. |
|----------|-----------------------|---------|
| 5116186 | 28 mm plastvinkel 90° | 25 |

- Brukes i forbindelse med klamring av fordeler direkte på vegg/tak
- For 25 og 28mm



| Art. nr. | Artikkel | Forpkn. |
|----------|----------------------|---------|
| 5116284 | 10-12 mm Bøyefikstur | 60 |
| 5116285 | 15-16 mm Bøyefikstur | 40 |
| 5116286 | 20-22 mm Bøyefikstur | 25 |
| 5116287 | 25-28 mm Bøyefikstur | 1 |
| 5116283 | 34 mm Bøyefikstur | 1 |



| Art. nr. | Artikkel | Forpkn. |
|----------|---------------------------------|---------|
| 5116317 | 16/17 mm Bøyefikstur, justerbar | 1 |
| 5116318 | 20 mm Bøyefikstur, justerbar | 1 |
| 5116319 | 25 mm Bøyefikstur, justerbar | 1 |



| Art. nr. | Artikkel | Forpkn. |
|----------|----------------------|---------|
| 5116215 | 25 mm Skjøtemuffe | 10 |
| 5116216 | 28 mm Skjøtemuffe | 10 |
| 5116217 | 28-25 mm Skjøtemuffe | 10 |



UNIPEX rør-i-rør

| Art. nr. | Artikkel | Forpkn. |
|----------|-------------------------------------|---------|
| 5116333 | Selvulkaniserende tape, 25 mm, 10 m | 36 |



| Art. nr. | Artikkel | Forpkn. |
|----------|--|---------|
| 5116239 | 31 mm spiralbor, for spikeravviser 25 mm | 1 |



| Art. nr. | Artikkel | Forpkn. |
|----------|---------------------|---------|
| 5116271 | 25 mm Spikeravviser | 1 sett |

- Benyttes til å forhindre gjennomspikring av rør i stenderverk
- Fungerer også som klammer
- Skal benyttes ihht. TG



| Art. nr. | Artikkel | Forpkn. |
|----------|-----------------------------|---------|
| 5116122 | 15/25 mm Endetetning - hvit | 50 |
| 536034 | 22/34 mm Endetetning - hvit | 50 |

- Benyttes for tetning mellom pex og ytterrør



| Art. nr. | Artikkel | Forpkn. |
|----------|----------------------|---------|
| 5110531 | 12/25 mm Endetetning | 50 |
| 5110532 | 15/25 mm Endetetning | 50 |
| 5116126 | 18/28 mm Endetetning | 50 |

- Benyttes for tetning mellom pex og ytterrør



| Art. nr. | Artikkel | Forpkn. |
|----------|---|---------|
| 5116238 | Fikseringsklammer f/varerør 25/28 plast | 100 |



| Art. nr. | Artikkel | Forpkn. |
|----------|------------------------------|---------|
| 5116204 | 25 mm Klammer enkelt - sort | 100 |
| 5116205 | 25 mm Klammer dobbelt - sort | 100 |
| 5116207 | 28 mm klammer dobbelt - gul | 50 |
| 5116274 | 28 mm Klammer enkelt - gul | 50 |

- Skal benyttes ihht. TG



| Art. nr. | Artikkel | Forpkn. |
|----------|--------------------|---------|
| 5116210 | 28 mm stiftklammer | 100 |
| 5116211 | 25 mm stiftklammer | 100 |



| Art. nr. | Artikkel | Forpkn. |
|----------|-------------------------------|---------|
| 5114769 | 25 mm rekkeklammer - 250 stk. | 1 eske |



| Art. nr. | Artikkel | Forpkn. |
|----------|------------------------------------|---------|
| 8375387 | 8 mm betongklammer enkelt - 25 mm | 100 |
| 8375388 | 8 mm betongklammer dobbelt - 25 mm | 100 |
| 8375327 | 8 mm betongklammer enkelt - 28 mm | |
| 8375328 | 8 mm betongklammer dobbelt - 28 mm | |
| 837096 | 8 mm betongklammer enkelt - 32 mm | |



| Art. nr. | Artikkel | Forpkn. |
|----------|----------------------|---------|
| 5116275 | 34 mm Klammer - stål | 50 |
| 5116276 | 43 mm Klammer - stål | |
| 5115652 | 54 mm Klammer - stål | |



| Art. nr. | Artikkel | Forpkn. |
|----------|---------------------------|---------|
| 5116166 | 1/2" Klosettcran m/svivel | 10 |

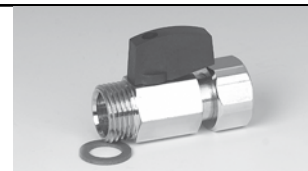

| Art. nr. | Artikkel | Forpkn. |
|----------|--|---------|
| 5116061 | 10 x 1/2" Pexslange for tilkobling av WC | 1 |



| Art. nr. | Artikkel | Forpkn. |
|----------|-------------------------|---------|
| 5063906 | Slamfilter 3/4" messing | 1 |



| Art. nr. | Artikkel | Forpkn. |
|----------|---------------------------|---------|
| 8375202 | Presstang for pressbakker | 1 |



| Art. nr. | Artikkel | Forpkn. |
|----------|-----------------------------|---------|
| 8375208 | Utvidertang for utviderhode | 1 |



UNIPEX rør-i-rør

| Art. nr. | Artikkel | Forpagn. |
|----------|----------------------------|----------|
| 5115692 | 18 mm UNIPEX presspakker | 1 sett |
| 5115693 | 22 mm UNIPEX pressbakker | 1 sett |
| 5115694 | 28 mm UNIPEX pressbakker | 1 sett |
| 720079 | 32 mm TECEFlex pressbakker | 1 sett |
| 8375222 | 40 mm UNIPEX pressbakker | 1 sett |



| Art. nr. | Artikkel | Forpagn. |
|----------|--------------------------------|----------|
| 8375212 | 18 x 2.5 mm UNIPEX utviderhode | 1 |
| 8375216 | 22 x 3,0 mm UNIPEX utviderhode | 1 |
| 5115697 | 28 x 4,0 mm UNIPEX utviderhode | 1 |
| 5115698 | 32 x 4,4 mm UNIPEX utviderhode | 1 |
| 5115699 | 40 x 5.5 mm UNIPEX utviderhode | 1 |



| Art. nr. | Artikkel | Forpagn. |
|----------|--|----------|
| 5115514 | Trekkeverktøy for PEX-rør for skjøting ved omtrekking 15x2,5 og 16x2,0 | 1 |



| Art. nr. | Artikkel | Forpagn. |
|----------|------------------------------|----------|
| 5116233 | Rørkutter for PEX og varerør | 6 |

- For kapping av pex-rør 10 - 32 mm



| Art. nr. | Artikkel | Forpagn. |
|----------|--------------------------------|----------|
| 5116059 | Nøkkel for veggboкс/skapsmuffe | 1 |

- Benyttes i forbindelse med åpning av veggboкс, plugg for trykkprøving, skapsmuffe og dreneringsmuffe



| Art. nr. | Artikkel | Forpagn. |
|----------|------------------------------|----------|
| 5115554 | TECE veggboксkutter, ny type | 1 |



| Art. nr. | Artikkel | Forpagn. |
|----------|---------------------------------------|----------|
| 5116662 | Hulltang for stenderklips Ø 34 mm | 1 |
| 5116614 | Stenderklips for varerør t.o.m. 28 mm | 100 |

- For gjennomhulling av Ø 34 mm i stenderverk i metall for stenderklips



Avvikende rabatt



Prisliste 2022

TECEguard Lekkasjesikringer

TECEguard lekkasjesikringer

| Art. nr. | Artikkel | Forpkn. |
|----------|--|---------|
| 5115702 | TECEguard lekkasjestopper, 1/2" enkel | 1 |
| 5115703 | TECEguard lekkasjestopper, 1/2" dobbel | 1 |
| 5115704 | TECEguard lekkasjestopper, 3/4" enkel | 1 |
| 5115705 | TECEguard lekkasjestopper, 3/4" dobbel | 1 |

Hvis vannsensoren indikerer vann, varsler enheten med et pulserende lydsignal. Kuleventilen(e) stenger for vannet og spenningen til stikkkontakten brytes.

Levereres med 1 eller 2 motorventil(er) og 1 stk. plug-in sensor med 5 meter sensortape.

TG 20615 fra SINTEF Byggforsk

Tekniske egenskaper:

- Driftstemperatur 0-100 °C
- Driftstrykk 0-10 bar



| Art. nr. | Artikkel | Forpkn. |
|----------|---|---------|
| 5115719 | TECEguard leilighet vanddetektor, trådløs | 1 |



| Art. nr. | Artikkel | Forpkn. |
|----------|-------------------------------|---------|
| 511224 | TECEguard sensortape, 5 m | 1 |
| 5115717 | TECEguard kabel for SD-anlegg | 1 |



| Art. nr. | Artikkel | Forpkn. |
|----------|---------------------------------|---------|
| 5115615 | TECEguard Villa 3/4" grunnpakke | 1 |

Grunnpakke med sentralenhet med display og motorventil.

Sentralenheten drivs av medfølgende 12 V DC-adapter.

Hvis vannet avstenges manuelt, utføres en lekkasjetest ved hjelp av den elektroniske trykkgiveren.

Tekniske egenskaper:

- Driftstemperatur 0-60 °C
- Driftstrykk 0-10 bar

Bestilles separat:

- Trådløse vanddetektorer
- Fjernkontroll



TECEguard lekkasjesikringer

| Art. nr. | Artikkel | Forpakh. |
|----------|--------------------------------------|----------|
| 5115619 | TECEguard Villa trådløs vanddetektor | 1 |

For komplettering av TECEguard Villa.
Leveres med 2 stk. sensorer
Batteridrift: 2 stk. AA



| Art. nr. | Artikkel | Forpakh. |
|----------|---|----------|
| 5115618 | Trådløs fjernkontroll for TECEguard Villa | 1 |

For komplettering av TECEguard Villa.
Plasseres vanligvis ved ytterdør.
Fjernstyrer motorventilen
Batteridrift: 2 stk. AA



Tappevann
TECEguard
lekkasjesikringer



Prisliste 2022

**TAPPEVANN
TECElogo alupex
system**



| Art. nr. | Artikkel | L | Forpagn. |
|----------|--|-----|----------|
| 5116404 | 16 x 2,0 mm TECElogo alupex - rette lengder | 5 m | 100 |
| 5116405 | 20 x 2,25 mm TECElogo alupex - rette lengder | 5 m | 70 |
| 5116406 | 25 x 2,5 mm TECElogo alupex - rette lengder | 5 m | 45 |
| 5116407 | 32 x 3,0 mm TECElogo alupex - rette lengder | 5 m | 30 |
| 5116408 | 40 x 4,0 mm TECElogo alupex - rette lengder | 5 m | 15 |
| 5116409 | 50 x 4,5 mm TECElogo alupex - rette lengder | 5 m | 15 |



| Art. nr. | Artikkel | L | Kveil |
|----------|---|-------|-------|
| 5116648 | TECElogo Alu-PEX 20x2,25 mm rett lengde 3,2 m | 3,2 m | - |
| 5116647 | TECElogo Alu-PEX 25x2,5 mm rett lengde 3,2 m | 3,2 m | - |
| 5116644 | TECElogo Alu-PEX 32x3,0 mm rett lengde 3,2 m | 3,2 m | - |
| 5116645 | TECElogo Alu-PEX 40x4,0 mm rett lengde 3,2 m | 3,2 m | - |
| 5116646 | TECElogo Alu-PEX 50x4,5 mm rett lengde 3,2 m | 3,2 m | - |



| Art. nr. | Artikkel | L | Kveil |
|----------|--|---|-------|
| 5116416 | 16 x 2,0 mm TECElogo alu pe-rt -kveil | - | 100 m |
| 5116417 | 20 x 2,25 mm TECElogo alu pe-rt -kveil | - | 100 m |
| 5116418 | 25 x 2,5 mm TECElogo alu pe-rt -kveil | - | 50 m |
| 870032 | 32 x 3,0 mm TECElogo alu pe-rt -kveil | - | 25 m |



| Art. nr. | Artikkel | L | Kveil |
|----------|--|---|-------|
| 5116423 | 16/25 mm TECElogo alu pe-rt rør i rør -kveil | - | 75 m |
| 5116424 | 20/28 mm TECElogo alu pe-rt rør i rør -kveil | - | 50 m |
| 5116425 | 25/34 mm TECElogo alu pe-rt rør i rør -kveil | - | 25 m |
| 5116412 | 20/28 mm TECElogo alupex rør i rør, -kveil | - | 50 m |
| 5116413 | 25/34 mm TECElogo alupex rør i rør, -kveil | - | 25 m |



| Art. nr. | Artikkel | L | Kveil |
|----------|--|---|-------|
| 5116414 | 16 mm TECElogo alupex 9 mm isolering -kveil | - | 75 m |
| 5116415 | 20 mm TECElogo alupex 9 mm isolering -kveil | - | 75 m |
| 5115542 | 25 mm TECElogo alupex 20 mm isolering -kveil | - | 50 m |



Brannklasse for isolasjon er brannklasse E

| Art. nr. | Artikkel | Pose | Eske |
|----------|----------------------|------|------|
| 5116429 | 16 mm x 1/2" Union | 10 | 100 |
| 5116431 | 20 mm x 1/2" Union | 10 | 100 |
| 5116432 | 20 mm x 3/4" Union | 10 | 80 |
| 5116433 | 25 mm x 3/4" Union | 10 | 50 |
| 5116434 | 25 mm x 1" Union | 5 | 50 |
| 5116435 | 32 mm x 1" Union | 1 | 20 |
| 5116436 | 40 mm x 1 1/2" Union | 1 | 20 |
| 5116437 | 50 mm x 2" Union | 1 | 8 |



| Art. nr. | Artikkel | Pose | Eske |
|----------|--------------------------|------|------|
| 5116438 | 16 mm x 1/2" Tippunion | 10 | 100 |
| 5116439 | 16 mm x 3/4" Tippunion | 10 | 100 |
| 5116441 | 20 mm x 1/2" Tippunion | 10 | 80 |
| 5116442 | 20 mm x 3/4" Tippunion | 10 | 50 |
| 5116443 | 25 mm x 3/4" Tippunion | 10 | 50 |
| 5116444 | 25 mm x 1" Tippunion | 10 | 50 |
| 5116445 | 32 mm x 1" Tippunion | 1 | 20 |
| 5116446 | 40 mm x 1 1/4" Tippunion | 1 | 20 |
| 5116447 | 50 mm x 1 1/2" Tippunion | 1 | 8 |



| Art. nr. | Artikkel | Pose | Eske |
|----------|------------------------|------|------|
| 5116467 | 16 x 16 mm Skjøteunion | 10 | 80 |
| 5116468 | 20 x 20 mm Skjøteunion | 10 | 80 |
| 5116469 | 25 x 25 mm Skjøteunion | 10 | 80 |
| 5116471 | 32 x 32 mm Skjøteunion | 1 | 20 |
| 5116472 | 40 x 40 mm Skjøteunion | 1 | 20 |
| 5116473 | 50 x 50 mm Skjøteunion | 1 | 8 |



| Art. nr. | Artikkel | Pose | Eske |
|----------|----------------------------------|------|------|
| 5116474 | 20 x 16 mm Skjøteunion reduksjon | 10 | 80 |
| 5116475 | 25 x 16 mm Skjøteunion reduksjon | 10 | 80 |
| 5116476 | 25 x 20 mm Skjøteunion reduksjon | 10 | 80 |
| 5116477 | 32 x 20 mm Skjøteunion reduksjon | 10 | 80 |
| 5116478 | 32 x 25 mm Skjøteunion reduksjon | 1 | 20 |
| 5116479 | 40 x 32 mm Skjøteunion reduksjon | 1 | 20 |
| 5116481 | 50 x 40 mm Skjøteunion reduksjon | 1 | 8 |



TECElogo alupex

| Art. nr. | Artikkel | Pose | Eske |
|----------|--|------|------|
| 5116448 | 16 mm x 1/2" TECElogo TECElogo Albue innv. | 10 | 100 |
| 5116449 | 20 mm x 1/2" TECElogo Albue innv. | 10 | 100 |
| 5116451 | 20 mm x 3/4" TECElogo Albue innv. | 10 | 80 |
| 5116452 | 25 mm x 3/4" TECElogo Albue innv. | 10 | 50 |
| 5116453 | 32 mm x 1" TECElogo Albue innv. | 1 | 20 |



| Art. nr. | Artikkel | Pose | Eske |
|----------|----------------------------------|------|------|
| 5116454 | 16 mm x 1/2" TECElogo Albue utv. | 10 | 100 |
| 5116455 | 20 mm x 1/2" TECElogo Albue utv. | 10 | 80 |
| 5116456 | 20 mm x 3/4" TECElogo Albue utv. | 10 | 80 |
| 5116457 | 25 mm x 3/4" TECElogo Albue utv. | 10 | 50 |
| 5116458 | 25 mm x 1" TECElogo Albue utv. | 10 | 50 |
| 5116459 | 32 mm x 1" TECElogo Albue utv. | 1 | 20 |



| Art. nr. | Artikkel | Pose | Eske |
|----------|---------------------------|------|------|
| 5116482 | 16 x 16 mm TECElogo Albue | 10 | 100 |
| 5116483 | 20 x 20 mm TECElogo Albue | 10 | 50 |
| 5116484 | 25 x 25 mm TECElogo Albue | 10 | 40 |
| 5116485 | 32 x 32 mm TECElogo Albue | 1 | 20 |
| 5116486 | 40 x 40 mm TECElogo Albue | 1 | 8 |
| 5116487 | 50 x 50 mm TECElogo Albue | 1 | 4 |



| Art. nr. | Artikkel | Pose | Eske |
|----------|---------------------------|------|------|
| 5116517 | 16 mm Albue for påbygging | 10 | 100 |
| 5116518 | 20 mm Albue for påbygging | 10 | 50 |
| 5116519 | 25 mm Albue for påbygging | 10 | 40 |



| Art. nr. | Artikkel | Pose | Eske |
|----------|----------------------|------|------|
| 5116488 | 16 mm TECElogo Plugg | 10 | 50 |
| 5116489 | 20 mm TECElogo Plugg | 10 | 50 |



| Art. nr. | Artikkel | Pose | Eske |
|----------|---|------|------|
| 5116461 | 16 x 1/2" x 16 mm TECElogo TECElogo T-rør innv. | 10 | 80 |
| 5116462 | 20 x 1/2" x 20 mm TECElogo TECElogo T-rør innv. | 10 | 50 |
| 5116463 | 25 x 3/4" x 25 mm TECElogo TECElogo T-rør innv. | 10 | 40 |
| 5116464 | 32 x 1" x 32 mm TECElogo TECElogo T-rør innv. | 1 | 8 |
| 5116465 | 40 x 1" x 40 mm TECElogo TECElogo T-rør innv. | 1 | 8 |
| 5116466 | 50 x 1 1/4" x 50 mm TECElogo TECElogo T-rør innv. | 1 | 4 |



| Art. nr. | Artikkel | Pose | Eske |
|----------|--------------------------------|------|------|
| 5116491 | 16 x 16 x 16 mm TECElogo T-rør | 10 | 40 |
| 5116492 | 20 x 20 x 20 mm TECElogo T-rør | 10 | 40 |
| 5116493 | 25 x 25 x 25 mm TECElogo T-rør | 10 | 40 |
| 5116494 | 32 x 32 x 32 mm TECElogo T-rør | 1 | 8 |
| 5116495 | 40 x 40 x 40 mm TECElogo T-rør | 1 | 8 |
| 5116496 | 50 x 50 x 50 mm TECElogo T-rør | 1 | 4 |



| Art. nr. | Artikkel | Pose | Eske |
|----------|--|------|------|
| 5116497 | 20 x 16 x 16 mm TECElogo T-rør reduksjon | 10 | 40 |
| 5116498 | 20 x 16 x 20 mm TECElogo T-rør reduksjon | 10 | 40 |
| 5116499 | 20 x 20 x 16 mm TECElogo T-rør reduksjon | 10 | 40 |
| 5116501 | 25 x 16 x 16 mm TECElogo T-rør reduksjon | 10 | 40 |
| 5116502 | 25 x 16 x 25 mm TECElogo T-rør reduksjon | 10 | 40 |
| 5116503 | 25 x 20 x 20 mm TECElogo T-rør reduksjon | 10 | 40 |
| 5116504 | 25 x 20 x 25 mm TECElogo T-rør reduksjon | 10 | 40 |
| 5116505 | 20 x 25 x 20 mm TECElogo T-rør reduksjon | 10 | 40 |
| 5116506 | 32 x 16 x 32 mm TECElogo T-rør reduksjon | 1 | 8 |
| 5116507 | 32 x 20 x 32 mm TECElogo T-rør reduksjon | 1 | 8 |
| 5116508 | 32 x 25 x 32 mm TECElogo T-rør reduksjon | 1 | 8 |
| 5116509 | 32 x 25 x 25 mm TECElogo T-rør reduksjon | 1 | 8 |
| 5116511 | 40 x 25 x 40 mm TECElogo T-rør reduksjon | 1 | 8 |
| 5116512 | 40 x 32 x 40 mm TECElogo T-rør reduksjon | 1 | 8 |
| 5116514 | 40 x 32 x 32 mm TECElogo T-rør reduksjon | 1 | 8 |
| 5116515 | 50 x 25 x 50 mm TECElogo T-rør reduksjon | 1 | 4 |
| 5116516 | 50 x 32 x 50 mm TECElogo T-rør reduksjon | 1 | 4 |



| Art. nr. | Artikkel | Pose | Eske |
|----------|--|------|------|
| 5116525 | 16 mm x 1/2" TECElogo Platealbue innv. | 10 | 80 |
| 5116526 | 20 mm x 1/2" TECElogo Platealbue innv. | 10 | 60 |



| Art. nr. | Artikkel | Pose | Eske |
|----------|--|------|------|
| 5116527 | 16 x 1/2" x 16 mm TECElogo Platealbue dobbel | 10 | 40 |



TECElogo alupex

| Art. nr. | Artikkel | Pose | Eske |
|----------|----------------------------------|------|------|
| 5116529 | 16 x 2,0 pressovergang 15 mm Cu | 10 | 100 |
| 5116531 | 20 x 2,25 pressovergang 18 mm Cu | 10 | 100 |
| 5116532 | 25 x 2,5 pressovergang 22 mm Cu | 10 | 50 |



| Art. nr. | Artikkel | Pose | Eske |
|----------|--|------|------|
| 5116534 | 16 mm x 1/2" TECElogo Union m/løpemutter | 5 | 80 |
| 5116535 | 16 mm x 3/4" TECElogo Union m/løpemutter | 5 | 80 |
| 5116536 | 20 mm x 3/4" TECElogo Union m/løpemutter | 5 | 50 |
| 5116537 | 25 mm x 1" TECElogo Union m/løpemutter | 5 | 50 |
| 5116538 | 32 mm x 1 1/4" TECElogo Union m/løpemutter | 5 | 50 |
| 5116539 | 32 mm x 1 1/2" TECElogo Union m/løpemutter | 1 | 20 |
| 5116541 | 40 mm x 1 1/2" TECElogo Union m/løpemutter | 1 | 20 |



| Art. nr. | Artikkel | Pose | Eske |
|----------|---------------------------|------|------|
| 5116616 | TECElogo 20-25mm overgang | 10 | 50 |



| Art. nr. | Artikkel | Forpagn. |
|----------|--|----------|
| 8760001 | TECElogo verktøykoffert 16-25 | 1 |
| 8760010 | TECElogo verktøykoffert 32-40 (m/plass til 50mm - ikke inkludert) | 1 |
| 5116604 | TECElogo verktøykoffert 32-50 | 1 |

- inneholder rørkutter, kalibreringsverktøy, håndtak for kalibreringsverktøy, motholds- og demonteringsverktøy. For logo koplinger.



| Art. nr. | Artikkel | Forpagn. |
|----------|---------------------------------------|----------|
| 5116555 | TECElogo rørkutter for alupex 16-25mm | 1 |
| 5116556 | TECElogo reserveblad for rørkutter | 1 |



| Art. nr. | Artikkel | Forpagn. |
|----------|---|----------|
| 5116605 | 14-63 mm TECE rørkutter | 1 |
| 5116606 | TECElogo reserveblad for rørkutter 14-63 mm | 1 |



| Art. nr. | Artikkel | Forpkn. |
|----------|--|---------|
| 5116558 | TECElogo monteringsstang - 16, 20, 25 mm | 1 |



| Art. nr. | Artikkel | Forpkn. |
|----------|--|---------|
| 5116552 | Håndtak for TECElogo kalibreringsverktøy | 1 |



| Art. nr. | Artikkel | Forpkn. |
|----------|------------------------------------|---------|
| 5116561 | 16 mm TECElogo kalibreringsverktøy | 1 |
| 5116562 | 20 mm TECElogo kalibreringsverktøy | 1 |
| 5116564 | 25 mm TECElogo kalibreringsverktøy | 1 |
| 5116565 | 32 mm TECElogo kalibreringsverktøy | 1 |
| 5116566 | 40 mm TECElogo kalibreringsverktøy | 1 |
| 5116567 | 50 mm TECElogo kalibreringsverktøy | 1 |



| Art. nr. | Artikkel | Forpkn. |
|----------|---|---------|
| 5116557 | TECElogo universalverktøy, adapter for skrumaskin | 1 |



| Art. nr. | Artikkel | Forpkn. |
|----------|------------------------------------|---------|
| 8760103 | TECElogo demonteringsverktøy 16/20 | 1 |
| 8760125 | TECElogo demonteringsverktøy 25 | 1 |
| 8760132 | TECElogo demonteringsverktøy 32 | 1 |
| 8760140 | TECElogo demonteringsverktøy 40 | 1 |
| 8760150 | TECElogo demonteringsverktøy 50 | 1 |



| Art. nr. | Artikkel | Forpkn. |
|----------|-----------------------------|---------|
| 8760416 | TECElogo motholdsverktøy 16 | 1 |
| 8760420 | TECElogo motholdsverktøy 20 | 1 |
| 8760425 | TECElogo motholdsverktøy 25 | 1 |
| 8760432 | TECElogo motholdsverktøy 32 | 1 |
| 8760440 | TECElogo motholdsverktøy 40 | 1 |
| 8760450 | TECElogo motholdsverktøy 50 | 1 |



TECElogo alupex

| Art. nr. | Artikkel | Forpkn. |
|----------|------------------------------------|---------|
| 5116571 | 16 mm TECElogo innvendig bøøyefjær | 1 |
| 5116572 | 20 mm TECElogo innvendig bøøyefjær | 1 |
| 5115601 | 25 mm TECElogo innvendig bøøyefjær | 1 |



| Art. nr. | Artikkel | Forpkn. |
|----------|-----------------------------------|---------|
| 5116574 | 16 mm TECElogo utvendig bøøyefjær | 1 |
| 5116575 | 20 mm TECElogo utvendig bøøyefjær | 1 |
| 5115602 | 25 mm TECElogo utvendig bøøyefjær | 1 |



| Art. nr. | Artikkel | Enhet |
|----------|--------------------------|-------|
| 720222 | TECE bøøyemaskin 16-32mm | 1 |



| Art. nr. | Artikkel | Enhet |
|----------|-----------------------------------|-------|
| 720223 | TECE hydraulisk bøøyemaskin 40-63 | 1 |

- For bøøying av Alu-Pex 40,50 og 63 mm
- Inntil 90 graders vinkel
- Leveres i kraftig trekasse



| Art. nr. | Artikkel | Forpkn. |
|----------|-----------------------|---------|
| 879116 | TECElogo O-ring 16 mm | 10 |
| 879120 | TECElogo O-ring 20 mm | 10 |
| 879125 | TECElogo O-ring 25 mm | 10 |
| 879132 | TECElogo O-ring 32 mm | 10 |
| 879140 | TECElogo O-ring 40 mm | 10 |
| 879150 | TECElogo O-ring 50 mm | 10 |





Prisliste 2022

TAPPEVANN
TECEflex alupex
system

TECEflex rørsystem



| Art. nr. | Artikkel | L | Forpagn. |
|----------|--|----|----------|
| 6116705 | 16 x 2,7 TECEflex Alu-PEX, rett lengde | 5m | 100 |
| 6116706 | 20 x 3,4 TECEflex Alu-PEX, rett lengde | 5m | 70 |
| 6116707 | 25 x 4,0 TECEflex Alu-PEX, rett lengde | 5m | 45 |
| 6116708 | 32 x 4,0 TECEflex Alu-PEX, rett lengde | 5m | 30 |
| 6116709 | 40 x 4,0 TECEflex Alu-PEX, rett lengde | 5m | 15 |
| 6116711 | 50 x 4,5 TECEflex Alu-PEX, rett lengde | 5m | 15 |
| 6116712 | 63 x 6,0 TECEflex Alu-PEX, rett lengde | 5m | 5 |



| Art. nr. | Artikkel | L | Kveil |
|----------|---|-------|-------|
| 6116984 | TECEflex Alu-PEX rør 25x4,0 mm, rett lengde | 3,2 m | |
| 6116985 | TECEflex Alu-PEX rør 32x4,0 mm, rett lengde | 3,2 m | |
| 6116986 | TECEflex Alu-PEX rør 40x4,0 mm, rett lengde | 3,2 m | |
| 6116987 | TECEflex Alu-PEX rør 50x4,5 mm, rett lengde | 3,2 m | |



| Art. nr. | Artikkel | L | Kveil |
|----------|---------------------------|---|-------|
| 6116701 | 16 x 2,7 TECEflex Alu-PEX | - | 100m |
| 6116702 | 20 x 3,4 TECEflex Alu-PEX | - | 100m |
| 6116704 | 25 x 4,0 TECEflex Alu-PEX | - | 50m |
| 6116981 | 32 x 4,0 TECEflex Alu-PEX | - | 25m |



| Art. nr. | Artikkel | L | Kveil |
|----------|---|---|-------|
| 6116714 | 16 x 2,7/25 TECEflex Alu-PEX, rør i rør | - | 75m |
| 6116715 | 20 x 3,4/28 TECEflex Alu-PEX, rør i rør | - | 50m |
| 6116716 | 25 x 4,0/34 TECEflex Alu-PEX, rør i rør | - | 25m |



| Art. nr. | Artikkel | L | Kveil |
|----------|--|---|-------|
| 6116717 | 16 x 2,7/25 TECEflex Alu-PEX, 9mm isolasjon | - | 75m |
| 6116718 | 20 x 3,4/28 TECEflex Alu-PEX, 9mm isolasjon | - | 75m |
| 6116719 | 16 x 2,7/25 TECEflex Alu-PEX, 13mm isolasjon | - | 75m |
| 6116721 | 20 x 3,4/28 TECEflex Alu-PEX, 13mm isolasjon | - | 75m |
| 611032 | 32 x 4.0 TECEflex Alu-PEX rør isolert 13 mm | - | 25m |



Brannklasse for isolasjon er klasse E

Tappevann
TECEflex rørsystem

| Art. nr. | Artikkel | Pose | Eske |
|----------|--------------------------------|------|------|
| 6116736 | 16 mm TECEflex Hylse f/Alu-PEX | 50 | 500 |
| 6116737 | 20 mm TECEflex Hylse f/Alu-PEX | 50 | 500 |
| 6116738 | 25 mm TECEflex Hylse f/Alu-PEX | 50 | 250 |
| 6116739 | 32 mm TECEflex Hylse f/Alu-PEX | 25 | 100 |
| 6116741 | 40 mm TECEflex Hylse f/Alu-PEX | 15 | 60 |
| 6116742 | 50 mm TECEflex Hylse f/Alu-PEX | 10 | 50 |
| 6116743 | 63 mm TECEflex Hylse f/Alu-PEX | 5 | 20 |



NB! Må bestilles i tillegg til TECEflex rørdeler

| Art. nr. | Artikkel | Pose | Eske |
|----------|----------------------------|------|------|
| 6116747 | 1/2" x 16 TECEflex union | 10 | 100 |
| 6116748 | 1/2" x 20 TECEflex union | 10 | 100 |
| 6116749 | 3/4" x 20 TECEflex union | 10 | 100 |
| 6116751 | 3/4" x 25 TECEflex union | 10 | 100 |
| 6116752 | 1" x 25 TECEflex union | 5 | 20 |
| 6116753 | 1" x 32 TECEflex union | 5 | 20 |
| 6116754 | 1 1/2" x 40 TECEflex union | 2 | 20 |
| 6116755 | 2" x 50 TECEflex union | 2 | 10 |
| 6116756 | 2" x 63 TECEflex union | 1 | 15 |

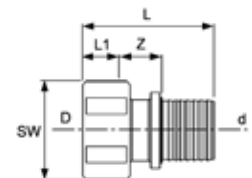

| Art. nr. | Artikkel | Pose | Eske |
|----------|--------------------------------|------|------|
| 6116757 | 1/2" x 16 TECEflex tippunion | 10 | 100 |
| 6116758 | 3/4" x 16 TECEflex tippunion | 10 | 100 |
| 6116759 | 1/2" x 20 TECEflex tippunion | 10 | 100 |
| 6116761 | 3/4" x 20 TECEflex tippunion | 10 | 100 |
| 6116762 | 3/4" x 25 TECEflex tippunion | 10 | 50 |
| 6116764 | 1" x 25 TECEflex tippunion | 10 | 50 |
| 6116765 | 1" x 32 TECEflex tippunion | 5 | 50 |
| 6116766 | 1 1/4" x 32 TECEflex tippunion | 5 | 50 |
| 6116767 | 1 1/4" x 40 TECEflex tippunion | 2 | 20 |
| 6116768 | 1 1/2" x 50 TECEflex tippunion | 2 | 10 |
| 6116769 | 2" x 63 TECEflex tippunion | 1 | 5 |

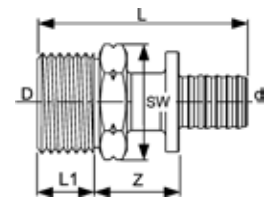

TECEflex rørsystem

Tappevann
TECEflex rørsystem

| Art. nr. | Artikkel | Pose | Eske |
|----------|------------------------------------|------|------|
| 6116771 | 16 x 16 TECEflex skjøteunion, PPSU | 10 | 100 |
| 6116772 | 20 x 20 TECEflex skjøteunion, PPSU | 10 | 100 |
| 6116773 | 16 x 16 TECEflex skjøteunion | 10 | 100 |
| 6116774 | 20 x 20 TECEflex skjøteunion | 10 | 100 |
| 6116775 | 25 x25 TECEflex skjøteunion | 10 | 50 |
| 6116776 | 32 x 32 TECEflex skjøteunion | 5 | 50 |
| 6116777 | 40 x 40 TECEflex skjøteunion | 2 | 20 |
| 6116778 | 50 x 50 TECEflex skjøteunion | 2 | 10 |
| 6116779 | 63 x 63 TECEflex skjøteunion | 1 | 5 |

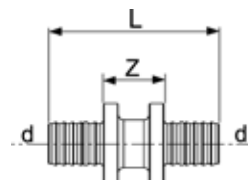

| Art. nr. | Artikkel | Pose | Eske |
|----------|---------------------------------|------|------|
| 6116781 | 20 x 16 TECEflex overgang, PPSU | 10 | 100 |
| 6116782 | 20 x 16 TECEflex overgang | 10 | 100 |
| 6116784 | 25 x 16 TECEflex overgang | 10 | 100 |
| 6116785 | 25 x 20 TECEflex overgang | 10 | 50 |
| 6116786 | 32 x 20 TECEflex overgang | 5 | 30 |
| 6116787 | 32 x 25 TECEflex overgang | 5 | 30 |
| 6116788 | 40 x 32 TECEflex overgang | 2 | 20 |
| 6116789 | 50 x 40 TECEflex overgang | 2 | 10 |
| 6116791 | 63 x 50 TECEflex overgang | 1 | 5 |

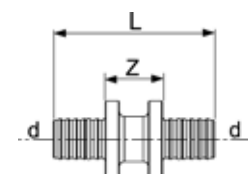

| Art. nr. | Artikkel | Pose | Eske |
|----------|-----------------------------|------|------|
| 6116792 | 16 x 16 TECEflex albu, PPSU | 10 | 200 |
| 6116793 | 20 x 20 TECEflex albu, PPSU | 10 | 100 |

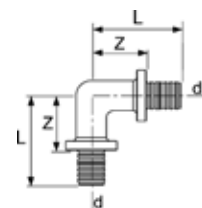

| Art. nr. | Artikkel | Pose | Eske |
|----------|-----------------------|------|------|
| 6116802 | 16 x 16 TECEflex bend | 10 | 200 |
| 6116803 | 20 x 20 TECEflex bend | 10 | 100 |
| 6116804 | 25 x 25 TECEflex bend | 10 | 40 |
| 6116805 | 32 x 32 TECEflex bend | 5 | 40 |
| 6116806 | 40 x 40 TECEflex bend | 2 | 20 |
| 6116807 | 50 x 50 TECEflex bend | 2 | 10 |
| 6116808 | 63 x 63 TECEflex bend | 1 | 5 |

▪ Trykktapsoptimalisert



| Art. nr. | Artikkel | Pose | Eske |
|----------|-------------------------------|------|------|
| 6116809 | 25 x 25 TECEflex vinkel 45gr. | 10 | 40 |
| 6116811 | 32 x 32 TECEflex vinkel 45gr. | 5 | 20 |
| 6116812 | 40 x 40 TECEflex vinkel 45gr. | 2 | 20 |
| 6116813 | 50 x 50 TECEflex vinkel 45gr. | 2 | 10 |
| 6116814 | 63 x 63 TECEflex vinkel 45gr. | 1 | 5 |

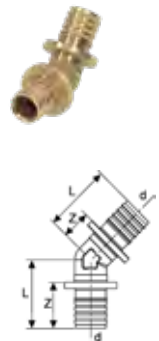

| Art. nr. | Artikkel | Pose | Eske |
|----------|-------------------|------|------|
| 6116815 | 16 TECEflex plugg | 10 | 200 |
| 6116816 | 20 TECEflex plugg | 10 | 200 |

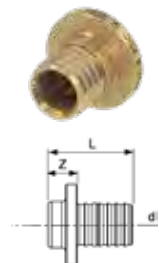

| Art. nr. | Artikkel | Pose | Eske |
|----------|---------------------------------|------|------|
| 6116817 | 1/2" x 16 TECEflex albu innv. | 10 | 150 |
| 6116818 | 1/2" x 20 TECEflex albu innv. | 10 | 150 |
| 6116819 | 3/4" x 20 TECEflex albu innv. | 10 | 50 |
| 6116821 | 3/4" x 25 TECEflex albu innv. | 10 | 40 |
| 6116822 | 1" x 32 TECEflex albu innv. | 5 | 20 |
| 6116823 | 1 1/2" x 40 TECEflex albu innv. | 2 | 10 |
| 6116824 | 1 1/2" x 50 TECEflex albu innv. | 2 | 10 |

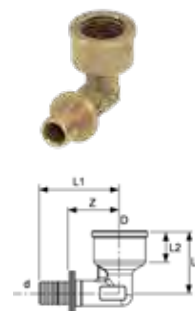

TECEflex rørsystem

Tappevann
TECEflex rørsystem

| Art. nr. | Artikkel | Pose | Eske |
|----------|--------------------------------------|------|------|
| 6116825 | 1/2" x 16 TECEflex albu utv.,messing | 10 | 80 |
| 6116826 | 1/2" x 20 TECEflex albu utv.,messing | 10 | 80 |
| 6116827 | 3/4" x 20 TECEflex albu utv.,messing | 10 | 60 |
| 6116828 | 3/4" x 25 TECEflex albu utv.,messing | 10 | 50 |
| 6116829 | 1" x 25 TECEflex albu utv.,messing | 10 | 50 |
| 6116831 | 1" x 32 TECEflex albu utv.,messing | 10 | 20 |

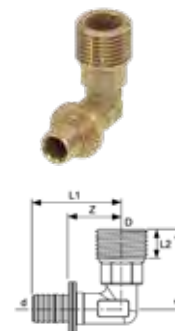

| Art. nr. | Artikkel | Pose | Eske |
|----------|---------------------------------|------|------|
| 6116832 | 16 x 1/2" x 16 TECEflex T-rør | 10 | 60 |
| 6116833 | 20 x 1/2" x 20 TECEflex T-rør | 10 | 40 |
| 6116834 | 25 x 1/2" x 25 TECEflex T-rør | 10 | 30 |
| 6116835 | 25 x 3/4" x 25 TECEflex T-rør | 10 | 20 |
| 6116837 | 32 x 1" x 32 TECEflex T-rør | 5 | 20 |
| 6116839 | 40 x 1" x 40 TECEflex T-rør | 1 | 10 |
| 6116842 | 50 x 1 1/4" x 50 TECEflex T-rør | 1 | 10 |
| 6116843 | 63 x 1/2" x 63 TECEflex T-rør | 1 | 5 |
| 6116845 | 63 x 1 1/2" x 63 TECEflex T-rør | 1 | 5 |

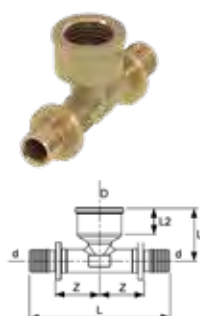

| Art. nr. | Artikkel | Pose | Eske |
|----------|-----------------------------------|------|------|
| 6116846 | 16 x 16 x 16 TECEflex T-rør, PPSU | 10 | 100 |
| 6116847 | 20 x 20 x 20 TECEflex T-rør, PPSU | 10 | 100 |



| Art. nr. | Artikkel | Pose | Eske |
|----------|-----------------------------|------|------|
| 6116848 | 16 x 16 x 16 TECEflex T-rør | 10 | 150 |
| 6116849 | 20 x 20 x 20 TECEflex T-rør | 10 | 80 |
| 6116851 | 25 x 25 x 25 TECEflex T-rør | 10 | 40 |
| 6116852 | 32 x 32 x 32 TECEflex T-rør | 5 | 20 |
| 6116854 | 40 x 40 x 40 TECEflex T-rør | 2 | 10 |
| 6116855 | 50 x 50 x 50 TECEflex T-rør | 1 | 5 |
| 6116856 | 63 x 63 x 63 TECEflex T-rør | 1 | 5 |



| Art. nr. | Artikkel | Pose | Eske |
|----------|---|------|------|
| 6116857 | 16 x 20 x 16 TECEflex T-rør reduksjon, PPSU | 10 | 100 |
| 6116858 | 20 x 16 x 16 TECEflex T-rør reduksjon, PPSU | 10 | 100 |
| 6116859 | 20 x 16 x 20 TECEflex T-rør reduksjon, PPSU | 10 | 80 |
| 6116861 | 20 x 20 x 16 TECEflex T-rør reduksjon, PPSU | 10 | 80 |

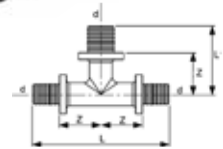

| Art. nr. | Artikkel | Pose | Eske |
|----------|---------------------------------------|------|------|
| 6116862 | 16 x 20 x 16 TECEflex T-rør reduksjon | 10 | 50 |
| 6116866 | 20 x 16 x 16 TECEflex T-rør reduksjon | 10 | 50 |
| 6116867 | 20 x 16 x 20 TECEflex T-rør reduksjon | 10 | 100 |
| 6116868 | 20 x 20 x 16 TECEflex T-rør reduksjon | 10 | 100 |
| 6116877 | 20 x 25 x 20 TECEflex T-rør reduksjon | 10 | 40 |
| 6116869 | 25 x 16 x 16 TECEflex T-rør reduksjon | 10 | 40 |
| 6116871 | 25 x 16 x 20 TECEflex T-rør reduksjon | 10 | 40 |
| 6116872 | 25 x 16 x 25 TECEflex T-rør reduksjon | 10 | 30 |
| 6116875 | 25 x 20 x 20 TECEflex T-rør reduksjon | 10 | 30 |
| 6116876 | 25 x 20 x 25 TECEflex T-rør reduksjon | 10 | 20 |
| 6116879 | 32 x 16 x 32 TECEflex T-rør reduksjon | 5 | 40 |
| 6116881 | 32 x 20 x 25 TECEflex T-rør reduksjon | 5 | 40 |
| 6116882 | 32 x 20 x 32 TECEflex T-rør reduksjon | 5 | 30 |
| 6116883 | 32 x 25 x 25 TECEflex T-rør reduksjon | 5 | 30 |
| 6116884 | 32 x 25 x 32 TECEflex T-rør reduksjon | 5 | 30 |
| 6116885 | 40 x 20 x 40 TECEflex T-rør reduksjon | 2 | 20 |
| 6116887 | 40 x 25 x 40 TECEflex T-rør reduksjon | 2 | 20 |
| 6116888 | 40 x 32 x 40 TECEflex T-rør reduksjon | 2 | 8 |
| 6116889 | 40 x 32 x 32 TECEflex T-rør reduksjon | 2 | 20 |
| 6116891 | 50 x 20 x 50 TECEflex T-rør reduksjon | 1 | 5 |
| 6116892 | 50 x 25 x 40 TECEflex T-rør reduksjon | 1 | 5 |
| 6116893 | 50 x 25 x 50 TECEflex T-rør reduksjon | 1 | 5 |
| 6116894 | 50 x 32 x 50 TECEflex T-rør reduksjon | 1 | 5 |
| 6116896 | 50 x 40 x 50 TECEflex T-rør reduksjon | 1 | 5 |
| 6116898 | 63 x 32 x 63 TECEflex T-rør reduksjon | 1 | 5 |
| 6116902 | 63 x 50 x 63 TECEflex T-rør reduksjon | 1 | 5 |

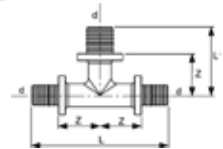

| Art. nr. | Artikkel | Pose | Eske |
|----------|-------------------------------|------|------|
| 6116906 | 1/2" x 16 TECEflex platealbue | 10 | 100 |
| 6116907 | 1/2" x 20 TECEflex platealbue | 10 | 50 |
| 6116908 | 3/4" x 20 TECEflex platealbue | 10 | 30 |
| 6116909 | 3/4" x 25 TECEflex platealbue | 10 | 20 |

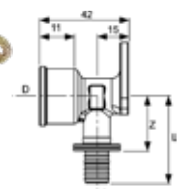

TECEflex rørsystem

| Art. nr. | Artikkel | Pose | Eske |
|----------|---|------|------|
| 6116934 | 1/2" x 16 TECEflex overgang m/flatpakning og løpemutter | 10 | 100 |
| 6116935 | 3/4" x 16 TECEflex overgang m/flatpakning og løpemutter | 10 | 100 |
| 6116936 | 3/4" x 20 TECEflex overgang m/flatpakning og løpemutter | 10 | 100 |
| 6116937 | 1" x 20 TECEflex overgang m/flatpakning og løpemutter | 5 | 50 |
| 6116938 | 1" x 25 TECEflex overgang m/flatpakning og løpemutter | 5 | 50 |
| 6116939 | 1 1/4" x 25 TECEflex overgang m/flatpakning og løpemutter | 5 | 30 |
| 6116941 | 1 1/4" x 32 TECEflex overgang m/flatpakning og løpemutter | 1 | 25 |
| 6116942 | 1 1/2" x 32 TECEflex overgang m/flatpakning og løpemutter | 1 | 15 |



| Art. nr. | Artikkel | Enhet |
|----------|--------------------------------------|-------|
| 6116685 | TECEflex utvidertang, 16-32 mm RAZ-V | 1 |

- Verktøykoffert med utvidertang og -hoder 16-32 mm
- Utviderhoder 16,20,25 og 32 mm



| Art. nr. | Artikkel | Enhet |
|----------|----------------------------|-------|
| 720042 | TECEflex utviderhode 16 mm | 1 |
| 720043 | TECEflex utviderhode 20 mm | 1 |
| 720045 | TECEflex utviderhode 25 mm | 1 |
| 720046 | TECEflex utviderhode 32 mm | 1 |



| Art. nr. | Artikkel | Enhet. |
|----------|-----------------------------|--------|
| 6116686 | TECEflex presstang 16-32 mm | 1 |

- Verktøykoffert med presstang og pressbakker 16-32 mm



| Art. nr. | Artikkel | Enhet. |
|----------|----------------------------|--------|
| 720061 | TECEflex pressbakker 16 mm | 1 |
| 720062 | TECEflex pressbakker 20 mm | 1 |
| 720063 | TECEflex pressbakker 25 mm | 1 |
| 720079 | TECEflex pressbakker 32 mm | 1 |



| Art. nr. | Artikkel | Enhet. |
|----------|---------------------------------------|--------|
| 6116689 | TECEflex maskinsett 16-32 mm, koffert | 1 |

- Komplet, kraftig koffert med to oppladbare elektroverktøy for utvidelse og pressing, utviderhoder og pressbakker 16-32 mm, to batterier og hurtiglader



| Art. nr. | Artikkel | Enhet. |
|----------|--|--------|
| 6116696 | TECEflex press og utviderverktøy 40 - 63mm | 1 |

- Press og utviderverktøy
- Pressbakker
- Utviderhoder
- Koffert
- Brukes sammen med pressmaskin som f.eks. 9846207



| Art. nr. | Artikkel | Enhet. |
|----------|--|--------|
| 720211 | TECEflex hurtiglader for batteri 2014-> rød maskin | 1 |
| 720210 | TECEflex batteri 3Ah, fra 2014 | 1 |

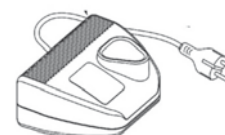

| Art. nr. | Artikkel | Enhet |
|----------|---------------------------------------|-------|
| 9846207 | REMS Akku-Press ACC Li-Ion Basic-Pack | 1 |

- Universal, brukervennlig pressmaskin med automatisk retur. Brukes sammen med 6116696 TECEflex press- og utviderverktøy 40-63 mm
- 14, V / 380 W
- Leveres i stålkasse med hurtiglader



| Art. nr. | Artikkel | Enhet |
|----------|----------------------------------|-------|
| 9846079 | REMS Batteri Li-Ion 14,4V, 3,0Ah | 1 |



| Art. nr. | Artikkel | Enhet |
|----------|--------------------------------------|-------|
| 9846212 | REMS spenningsforsyning Li-Ion 230 V | 1 |



| Art. nr. | Artikkel | Enhet |
|----------|-------------------------|-------|
| 720222 | TECE bøyemaskin 16-32mm | 1 |



TECEflex rørsystem

| Art. nr. | Artikkel | Enhet |
|----------|----------------------------------|-------|
| 720223 | TECE hydraulisk bøyemaskin 40-63 | 1 |

- For bøying av Alu-Pex 40,50 og 63 mm
- Inntil 90 graders vinkel
- Leveres i kraftig trekasse



| Art. nr. | Artikkel | Enhet |
|----------|---------------------------|-------|
| 6116698 | TECEflex rørsaks 16-25 mm | 1 |
| 6116699 | TECEflex rørsaks 16-40 mm | 1 |



| Art. nr. | Artikkel | Enhet |
|----------|---|-------|
| 5116605 | 14-63 mm TECE rørkutter | 1 |
| 5116606 | TECElogo reserveblad for rørkutter 14-63 mm | 1 |



| Art. nr. | Artikkel | Enhet |
|----------|------------------------------|-------|
| 9845929 | REMS CamScope Li-Ion Set 9-1 | 1 |

- Mobilt, praktisk inspeksjonskamera med radioteknologi for inspeksjon og skadeanalyse av vanskelig tilgjengelige steder. Dokumentasjon av bilder og videoer på micro SD-kortet. REMS CamScope S med lydopptak. For batteri eller nettdrift.





Prisliste 2022

**VARME, KJØLING,
TRYKKLUFT
TECEflex alupex
system**

TECEflex rørsystem – Varme, kjøling og trykkluft

TECEflex rørdeler for varme, kjøling og trykkluft.

NB! Ikke tillatt brukt for tappevann. Messingkvalitet MS58 - CW 617

| Art. nr. | Artikkel | Pose | Eske |
|----------|--------------------------------|------|------|
| 6116736 | 16 mm TECEflex Hylse f/Alu-PEX | 50 | 500 |
| 6116737 | 20 mm TECEflex Hylse f/Alu-PEX | 50 | 500 |
| 6116738 | 25 mm TECEflex Hylse f/Alu-PEX | 50 | 250 |
| 6116739 | 32 mm TECEflex Hylse f/Alu-PEX | 25 | 100 |
| 6116741 | 40 mm TECEflex Hylse f/Alu-PEX | 15 | 60 |
| 6116742 | 50 mm TECEflex Hylse f/Alu-PEX | 10 | 50 |
| 6116743 | 63 mm TECEflex Hylse f/Alu-PEX | 5 | 20 |



NB! Må bestilles i tillegg til TECEflex rørdeler

| Art. nr. | Artikkel | Pose | Eske |
|----------|----------------------------------|------|------|
| 5115843 | 1/2" x 16 TECEflex union, MS 58 | 10 | 100 |
| 5115844 | 1/2" x 20 TECEflex union, MS 58 | 10 | 100 |
| 5115845 | 3/4" x 25 TECEflex union, MS 58 | 10 | 100 |
| 5115846 | 1" x 25 TECEflex union, MS 58 | 5 | 20 |
| 5115847 | 1" x 32 TECEflex union, MS 58 | 5 | 20 |
| 5115711 | 1 1/2" x 40 TECEflex union MS 58 | 2 | 20 |

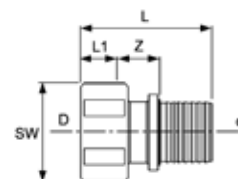

| Art. nr. | Artikkel | Pose | Eske |
|----------|---------------------------------------|------|------|
| 5115631 | 1/2" x 16 TECEflex tippunion MS 58 | 10 | 100 |
| 5115848 | 3/4" x 16 TECEflex tippunion, MS 58 | 10 | 100 |
| 5115849 | 1/2" x 20 TECEflex tippunion, MS 58 | 10 | 100 |
| 5115712 | 3/4" x 20 TECEflex tippunion, MS 58 | 10 | 100 |
| 5115852 | 3/4" x 25 TECEflex tippunion, MS 58 | 10 | 50 |
| 5115853 | 1" x 25 TECEflex tippunion, MS 58 | 10 | 50 |
| 5115854 | 1" x 32 TECEflex tippunion, MS 58 | 5 | 50 |
| 5115855 | 1 1/4" x 32 TECEflex tippunion, MS 58 | 5 | 50 |
| 5115856 | 1 1/4" x 40 TECEflex tippunion, MS 58 | 2 | 20 |
| 5115857 | 1 1/2" x 50 TECEflex tippunion, MS 58 | 2 | 10 |
| 5115858 | 2" x 63 TECEflex tippunion, MS 58 | 1 | 5 |

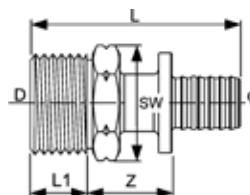

TECEflex rørsystem – Varme, kjøling og trykkluft

TECEflex rørdeler for varme, kjøling og trykkluft.

NB! Ikke tillatt brukt for tappevann. Messingkvalitet MS58 - CW 617

| Art. nr. | Artikkel | Pose | Eske |
|----------|-------------------------------------|------|------|
| 5115859 | 16 x 16 TECEflex skjøteunion, MS 58 | 10 | 100 |
| 5115861 | 20 x 20 TECEflex skjøteunion, MS 58 | 10 | 100 |
| 5115862 | 25 x 25 TECEflex skjøteunion, MS 58 | 10 | 50 |
| 5115863 | 32 x 32 TECEflex skjøteunion, MS 58 | 5 | 50 |
| 5115714 | 40 x 40 TECEflex skjøteunion, MS 58 | 2 | 20 |
| 5115864 | 50 x 50 TECEflex skjøteunion, MS 58 | 2 | 10 |
| 5115865 | 63 x 63 TECEflex skjøteunion, MS 58 | 1 | 5 |



| Art. nr. | Artikkel | Pose | Eske |
|----------|---------------------------------|------|------|
| 5115866 | 20 x 16 TECEflex overgang MS 58 | 10 | 100 |
| 5115867 | 25 x 16 TECEflex overgang MS 58 | 10 | 100 |
| 5115868 | 25 x 20 TECEflex overgang MS 58 | 10 | 50 |
| 5115869 | 32 x 20 TECEflex overgang MS 58 | 5 | 30 |
| 5115871 | 32 x 25 TECEflex overgang MS 58 | 5 | 30 |
| 5115872 | 40 x 32 TECEflex overgang MS 58 | 2 | 20 |
| 5115873 | 50 x 40 TECEflex overgang MS 58 | 2 | 10 |



| Art. nr. | Artikkel | Pose | Eske |
|----------|------------------------------|------|------|
| 5115874 | 16 x 16 TECEflex albue MS 58 | 10 | 200 |
| 5115875 | 20 x 20 TECEflex albue MS 58 | 10 | 100 |
| 5115876 | 25 x 25 TECEflex albue MS 58 | 10 | 40 |
| 5115877 | 32 x 32 TECEflex albue MS 58 | 5 | 40 |
| 5115713 | 40 x 40 TECEflex albue MS 58 | 2 | 20 |
| 5115878 | 50 x 50 TECEflex albue MS 58 | 2 | 10 |
| 5115879 | 63 x 63 TECEflex albue MS 58 | 1 | 5 |



| Art. nr. | Artikkel | Pose | Eske |
|----------|-------------------------------------|------|------|
| 5115881 | 25 x 25 TECEflex vinkel 45 gr MS 58 | 10 | 40 |
| 5115882 | 32 x 32 TECEflex vinkel 45 gr MS 58 | 5 | 20 |
| 5115883 | 40 x 40 TECEflex vinkel 45 gr MS 58 | 2 | 20 |

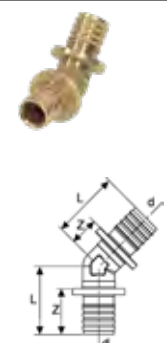

Tappevann
TECEflex rørsystem
Varme, kjøling og trykkluft

TECEflex rørsystem – Varme, kjøling og trykkluft

TECEflex rørdeler for varme, kjøling og trykkluft.

NB! Ikke tillatt brukt for tappevann. Messingkvalitet MS58 - CW 617

| Art. nr. | Artikkel | Pose | Eske |
|----------|-------------------------|------|------|
| 5115939 | 16 TECEflex plugg MS 58 | 10 | 200 |
| 5115941 | 20 TECEflex plugg MS 58 | 10 | 200 |

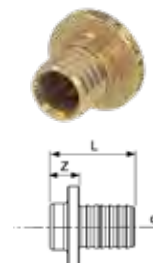

| Art. nr. | Artikkel | Pose | Eske |
|----------|--------------------------------------|------|------|
| 5115884 | 1/2" x 16 TECEflex albue innv. MS 58 | 10 | 150 |
| 5115885 | 1/2" x 20 TECEflex albue innv. MS 58 | 10 | 150 |
| 5115886 | 3/4" x 20 TECEflex albue innv. MS 58 | 10 | 50 |
| 5115887 | 3/4" x 25 TECEflex albue innv. MS 58 | 10 | 40 |
| 5115888 | 1" x 32 TECEflex albue innv. MS 58 | 5 | 20 |

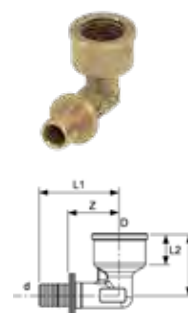

| Art. nr. | Artikkel | Pose | Eske |
|----------|-------------------------------------|------|------|
| 5115889 | 1/2" x 16 TECEflex albue utv. MS 58 | 10 | 80 |
| 5115891 | 1/2" x 20 TECEflex albue utv. MS 58 | 10 | 80 |
| 5115892 | 3/4" x 20 TECEflex albue utv. MS 58 | 10 | 60 |
| 5115893 | 3/4" x 25 TECEflex albue utv. MS 58 | 10 | 50 |
| 5115894 | 1" x 25 TECEflex albue utv. MS 58 | 10 | 50 |
| 5115895 | 1" x 32 TECEflex albue utv. MS 58 | 10 | 20 |

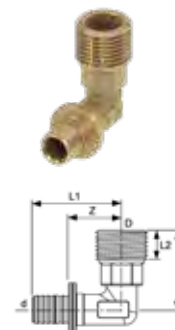

| Art. nr. | Artikkel | Pose | Eske |
|----------|-------------------------------------|------|------|
| 5115896 | 16 x 1/2" x 16 TECEflex T-rør MS 58 | 10 | 60 |
| 5115897 | 20 x 1/2" x 20 TECEflex T-rør MS 58 | 10 | 40 |
| 5115898 | 25 x 1/2" x 25 TECEflex T-rør MS 58 | 10 | 30 |
| 5115899 | 25 x 3/4" x 25 TECEflex T-rør MS 58 | 10 | 20 |
| 5115901 | 32 x 1/2" x 32 TECEflex T-rør MS 58 | 5 | 20 |
| 5115902 | 32 x 1" x 32 TECEflex T-rør MS 58 | 5 | 20 |
| 5115632 | 40 x 1/2" x 40 TECEflex T-rør MS 58 | 1 | 10 |
| 5115903 | 40 x 1" x 40 TECEflex T-rør MS 58 | 1 | 10 |

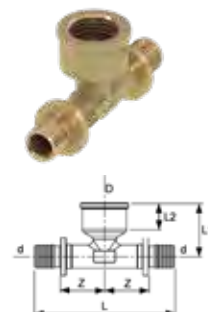

TECEflex rørsystem – Varme, kjøling og trykkluft

TECEflex rørdeler for varme, kjøling og trykkluft.

NB! Ikke tillatt brukt for tappevann. Messingkvalitet MS58 - CW 617

| Art. nr. | Artikkel | Pose | Eske |
|----------|-------------------------------|------|------|
| 5115904 | 16x16x16 TECEflex T-rør MS 58 | 10 | 150 |
| 5115905 | 20x20x20 TECEflex T-rør MS 58 | 10 | 80 |
| 5115906 | 25x25x25 TECEflex T-rør MS 58 | 10 | 40 |
| 5115907 | 32x32x32 TECEflex T-rør MS 58 | 5 | 20 |
| 5115908 | 40x40x40 TECEflex T-rør MS 58 | 2 | 10 |



| Art. nr. | Artikkel | Pose | Eske |
|----------|---|------|------|
| 5115909 | 16 x 20 x 16 TECEflex T-rør reduksjon MS 58 | 10 | 50 |
| 5115911 | 20 x 16 x 16 TECEflex T-rør reduksjon MS 58 | 10 | 50 |
| 5115912 | 20 x 16 x 20 TECEflex T-rør reduksjon MS 58 | 10 | 100 |
| 5115913 | 20 x 20 x 16 TECEflex T-rør reduksjon MS 58 | 10 | 100 |
| 5115914 | 25 x 16 x 16 TECEflex T-rør reduksjon MS 58 | 10 | 40 |
| 5115915 | 25 x 16 x 20 TECEflex T-rør reduksjon MS 58 | 10 | 40 |
| 5115916 | 25 x 16 x 25 TECEflex T-rør reduksjon MS 58 | 10 | 30 |
| 5115917 | 25 x 20 x 20 TECEflex T-rør reduksjon MS 58 | 10 | 30 |
| 5115918 | 25 x 20 x 25 TECEflex T-rør reduksjon MS 58 | 10 | 20 |
| 5115919 | 20 x 25 x 20 TECEflex T-rør reduksjon MS 58 | 10 | 40 |
| 5115921 | 25 x 32 x 25 TECEflex T-rør reduksjon MS 58 | 5 | 30 |
| 5115922 | 32 x 16 x 32 TECEflex T-rør reduksjon MS 58 | 5 | 40 |
| 5115923 | 32 x 20 x 25 TECEflex T-rør reduksjon MS 58 | 5 | 40 |
| 5115924 | 32 x 20 x 32 TECEflex T-rør reduksjon MS 58 | 5 | 30 |
| 5115925 | 32 x 25 x 25 TECEflex T-rør reduksjon MS 58 | 5 | 30 |
| 5115926 | 32 x 25 x 32 TECEflex T-rør reduksjon MS 58 | 5 | 30 |
| 5115603 | 40 x 20 x 40 TECEflex T-rør reduksjon MS 58 | 2 | 20 |
| 5115927 | 40 x 25 x 32 TECEflex T-rør reduksjon MS 58 | 2 | 20 |
| 5115928 | 40 x 25 x 40 TECEflex T-rør reduksjon MS 58 | 2 | 20 |
| 5115929 | 40 x 32 x 40 TECEflex T-rør reduksjon MS 58 | 2 | 8 |
| 5115931 | 40 x 32 x 32 TECEflex T-rør reduksjon MS 58 | 2 | 20 |
| 5115932 | 50 x 25 x 50 TECEflex T-rør reduksjon MS 58 | 1 | 5 |
| 5115933 | 50 x 32 x 50 TECEflex T-rør reduksjon MS 58 | 1 | 5 |



Tappevann
TECEflex rørsystem
Varme, kjøling og trykkluft

TECEflex rørsystem – Varme, kjøling og trykkluft

TECEflex rørdeler for varme, kjøling og trykkluft.

NB! Ikke tillatt brukt for tappevann. Messingkvalitet MS58 - CW 617

| Art. nr. | Artikkel | Pose | Eske |
|----------|--|------|------|
| 5115934 | 1/2" x 16 TECEflex overgang m/flatpakning og løpemutter MS 58 | 10 | 100 |
| 5115935 | 3/4" x 16 TECEflex overgang m/flatpakning og løpemutter MS 58 | 10 | 100 |
| 5115936 | 3/4" x 20 TECEflex overgang m/flatpakning og løpemutter MS 58 | 10 | 100 |
| 5115937 | 1" x 20 TECEflex overgang m/flatpakning og løpemutter MS 58 | 5 | 50 |
| 5115938 | 1" x 25 TECEflex overgang m/flatpakning og løpemutter MS 58 | 5 | 50 |

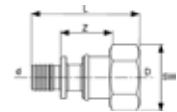



Prisliste 2022

**TAPPEVANN
TECE
klammersystem**

TECE klammersystem

| Art. nr. | Artikkel | Forpkn. |
|----------|--------------------------|---------|
| 3484103 | Skinne BIS RapidRail® 2m | 1 |



| Art. nr. | Artikkel | Forpkn. |
|----------|---|---------|
| 3484114 | Skinnemutter M8 innfesting f/BIS RapidRail® | 50 |



| Art. nr. | Artikkel | Forpkn. |
|----------|--|---------|
| 3484167 | Endekappe for pen avslutning av BIS RapidRail® | 50 |



| Art. nr. | Artikkel | Forpkn. |
|----------|------------------------------|---------|
| 3484203 | Veggfeste for BIS RapidRail® | 25 |



| Art. nr. | Artikkel | Forpkn. |
|----------|-----------------------------|---------|
| 3484282 | 15-18mm hurtigklammer M8/10 | 50 |
| 3484283 | 20-23mm hurtigklammer M8/10 | 50 |
| 3484284 | 25-28mm hurtigklammer M8/10 | 50 |
| 3484285 | 32-35mm hurtigklammer M8/10 | 50 |
| 3484286 | 40-43mm hurtigklammer M8/10 | 50 |
| 3484287 | 48-51mm hurtigklammer M8/10 | 50 |
| 3374063 | 57-63mm hurtigklammer M8/10 | 50 |



Klammer med én skrue. BISMAT® Flash hurtiglås som enkelt låses med håndkraft.

| Art. nr. | Artikkel | Forpkn. |
|----------|------------------|---------|
| 6703008 | BIS veggplate M8 | 1 |



TECE klammersystem

| Art. nr. | Artikkel | Forpkn. |
|----------|---------------------|---------|
| 6313803 | 30mm gjengestift M8 | 100 |
| 3484083 | 80mm gjengestift M8 | 100 |
| 2165006 | 2m gjengestag M8 | 1 |



| Art. nr. | Artikkel | Forpkn. |
|----------|---|---------|
| 3485217 | Bjelkeklammer M8 Model C for bjelker ≤ 23mm | 50 |



| Art. nr. | Artikkel | Forpkn. |
|----------|----------------------|---------|
| 3484096 | Skjøtemutter M8x30mm | 100 |



| Art. nr. | Artikkel | Forpkn. |
|----------|--|---------|
| 3484238 | BIS kombiskrue M8x60 mm, Torx T25, sekskant 6 mm | 50 |
| 3484241 | BIS kombiskrue M8x100mm, Torx T25, sekskant 6 mm | 50 |
| 3484243 | BIS kombiskrue M8x150mm, Torx T25, sekskant 6 mm | 50 |



| Art. nr. | Artikkel | Forpkn. |
|----------|-----------------------|---------|
| 6100308 | Universalplugg 8x49mm | 100 |



| Art. nr. | Artikkel | Forpkn. |
|----------|-------------------|---------|
| 2167912 | Sekskantmutter M8 | 100 |



| Art. nr. | Artikkel | Forpkn. |
|----------|---------------------------------------|---------|
| 3476618 | Skive for 8 mm gjengestag, 16 x 1,6mm | 100 |





Prisliste 2022

GULVVARME
TECEfloor
gulvvarmesystem

TECEfloor gulvvarme

| Art. nr. | Artikkel | Kveil | Pall |
|----------|---------------------------------|-------|--------|
| 8375312 | 12 x 1,1 mm gulvvarmerør 5-lags | 100 m | 800 m |
| 8375114 | 12 x 2,0 mm gulvvarmerør 5-lags | 120 m | 1920 m |
| 8375009 | 12 x 2,0 mm gulvvarmerør 5-lags | 600 m | 3600 m |
| 8375015 | 16 x 2,0 mm gulvvarmerør 5-lags | 90 m | 1350 m |
| 8375055 | 16 x 2,0 mm gulvvarmerør 5-lags | 200 m | 2000 m |
| 8375107 | 16 x 2,0 mm gulvvarmerør 5-lags | 500 m | 2000 m |
| 8375057 | 20 x 2,0 mm gulvvarmerør 5-lags | 200 m | 1400 m |
| 8375112 | 20 x 2,0 mm gulvvarmerør 5-lags | 500 m | 1400 m |



Gulvvarmerør

20 mm: Materialforbruk ca 3,6 m/m² med c/c 300 mm. Anbefalt sløyfelengde 80-120 m. Maks. areal 30 m².

16 mm: Materialforbruk ca 5,5 m/m² med c/c 200 mm. Anbefalt sløyfelengde 70-90 m. Maks. areal 16 m².

12 mm: Materialforbruk ca 5,5 m/m² med c/c 200 mm. Anbefalt sløyfelengde maks. 70 m (ca 12 m²)

| Art. nr. | Artikkel | Kveil | Pall |
|----------|--------------------------|-------|------|
| 8375082 | 25 x 2,3 mm gulvvarmerør | 100 m | - |
| 8375081 | 32 x 2,9 mm gulvvarmerør | 100 m | - |
| 8375083 | 40 x 3,7 mm gulvvarmerør | 100 m | - |
| 8375084 | 50 x 4,6 mm gulvvarmerør | 100 m | - |



| Art. nr. | Artikkel | Forpagn. |
|----------|-------------------------|----------|
| 8375169 | Haspel for gulvvarmerør | 1 |

- For liggende kveil



| Art. nr. | Artikkel |
|----------|---|
| 8375012 | 16 x 2.0 mm gulvvarmerør 5-lags 750m på trommel |
| 8375013 | 20 x 2.0 mm gulvvarmerør 5-lags 500m på trommel |
| 8375123 | Haspel for gulvvarmerør på trommel demonterbar |
| 8735168 | Utlegger for gulvvarmerør |



| Art. nr. | Artikkel | Kveil | Pall |
|----------|---------------------------------|-------|------|
| 8375071 | 25 x 2,3/34 mm rør i rør - sort | 50 m | - |
| 8375368 | 32 x 2,9/43 mm rør i rør - sort | 50 m | - |

- Velegnet som tilførsel for gulvvarmefordelere



| Art. nr. | Artikkel | Kveil | Pall |
|----------|----------------------|-------|------|
| 5115611 | 34 mm Varerør - sort | 50 m | - |
| 5115612 | 43 mm Varerør - sort | 50 m | - |
| 5115614 | 54 mm Varerør - sort | 50 m | - |



| Art. nr. | Artikkel | L | Kveil |
|----------|-------------------------------------|---|-------|
| 5116426 | 16 x 2,0 mm TECEfloor SLQ Alu Pe-rt | - | 300 m |
| 5116428 | 16 x 2,0 mm TECEfloor SLQ Alu Pe-rt | - | 600 m |



| Art. nr. | Artikkel | Forpkn. |
|----------|----------------------|---------|
| 8375072 | TECEfloor basismodul | 1 sett |

- Basismodul til gulvvarmefordeler i kunststoff
- Kuleventiler bestilles separat
- 1" RG løpemutter med flatpakning, tur- og returtermometer, to dreibare fyller-/tømmeenheter og to lufteventiler for manuell lufting. Veggbrakett med støydempende innlegg.



| Art. nr. | Artikkel | Forpkn. |
|----------|--|---------|
| 8375073 | TECEfloor modul 2 kurser | 1 |
| 8375074 | TECEfloor modul 3 kurser | 1 |
| 8375142 | TECEfloor modul 2 kurser, uten flowmeter | 1 |
| 8375143 | TECEfloor modul 3 kurser, uten flowmeter | 1 |

- Laget i kunststoff
- Brukes sammen med TECE basismodul med Art. nr. 8375072.
- Maks 12 kurser



| Art. nr. | Artikkel | Forpkn. |
|----------|------------------|---------|
| 8375054 | TECEfloor bypass | 1 |

- Kun for gulvvarmefordeler i kunststoff



TECEfloor gulvvarme

| Art. nr. | Artikkel | Forpkn. |
|----------|---|---------|
| 8375542 | TECEfloor Gulvvarmefordeler 2 kurser - rustfritt | 1 |
| 8375543 | TECEfloor Gulvvarmefordeler 3 kurser - rustfritt | 1 |
| 8375544 | TECEfloor Gulvvarmefordeler 4 kurser - rustfritt | 1 |
| 8375545 | TECEfloor Gulvvarmefordeler 5 kurser - rustfritt | 1 |
| 8375546 | TECEfloor Gulvvarmefordeler 6 kurser - rustfritt | 1 |
| 8375547 | TECEfloor Gulvvarmefordeler 7 kurser - rustfritt | 1 |
| 8375548 | TECEfloor Gulvvarmefordeler 8 kurser - rustfritt | 1 |
| 8375549 | TECEfloor Gulvvarmefordeler 9 kurser - rustfritt | 1 |
| 8375551 | TECEfloor Gulvvarmefordeler 10 kurser - rustfritt | 1 |
| 8375552 | TECEfloor Gulvvarmefordeler 11 kurser - rustfritt | 1 |
| 8375553 | TECEfloor Gulvvarmefordeler 12 kurser - rustfritt | 1 |



| Art. nr. | Artikkel | Forpkn. |
|----------|--|---------|
| 8375176 | TECEfloor 2 kurser utvidelse for RF-fordeler | 1 |
| 8375177 | TECEfloor 3 kurser utvidelse for RF-fordeler | 1 |



| Art. nr. | Artikkel | Forpkn. |
|----------|--------------------------|---------|
| 77390012 | TECEfloor bypass rustfri | 1 |



| Art. nr. | Artikkel | Forpkn. |
|----------|--------------------------------|---------|
| 8375075 | 1" TECEfloor kuleventil | 1 |
| 8375236 | 1" x 3/4" TECEfloor kuleventil | 1 |



| Art. nr. | Artikkel | Forpkn. |
|----------|--------------------------------------|---------|
| 8375078 | 1" TECEfloor kuleventil m/termometer | 1 |



Gulvvarme
TECEfloor gulvvarme
system

| Art. nr. | Artikkel | Forpagn. |
|----------|---------------------------|-------------------|
| 8375003 | Trinnlydsmatte 1 m x 10 m | 10 m ² |

- Kun for betongstøp
- Bygger 30 mm
- Lydreduksjon på 28 dB



| Art. nr. | Artikkel | Forpagn. |
|----------|----------------------------|----------|
| 8375048 | TECE Premium stifteverktøy | 1 |

- Kan brukes med 2 typer festekramper: Art. nr. 8375049 og 8375167



| Art. nr. | Artikkel | Forpagn. |
|----------|--|----------|
| 8375049 | 16–17 mm TECE Festekrampe for trinnlydsmatte | 400 |

- Benyttes sammen med TECE trinnlydsmatte Art. nr. 8375003
- Tykkelse= 9 mm
- Bredde= 37,5 mm
- Lengde= 38 mm
- Forbruk ca. 4 stk pr. m rør



| Art. nr. | Artikkel | Forpagn. |
|----------|---------------------------|----------|
| 8375167 | 16–20 mm TECE Festekrampe | 400 |

- Minimum 40 mm tykkelse på EPS-plate
- Tykkelse= 9 mm
- Bredde= 37,5 mm
- Lengde= 57 mm
- Forbruk ca. 4 stk pr. m rør



| Art. nr. | Artikkel | Forpagn. |
|----------|----------------------------------|----------|
| 8375004 | TECE taperull for trinnlydsmatte | 66 m |

- For festing av trinnlydsmatte



| Art. nr. | Artikkel | Forpagn. |
|----------|--------------------|----------|
| 8375005 | TECE tapedispenser | 1 |

- For taperull for trinnlydsmatte



TECEfloor gulvvarme

NB! Gjelder for EPS-plater:
Frakt må påberegnes i hvert tilfelle

| Art. nr. | Artikkel | Forpkn. | Pall |
|----------|-----------------------------|----------------------|-----------------------|
| 77531531 | TECEfloor festeplate 10plus | 23,04 m ² | 207,36 m ² |

- 10 mm tykk EPS festeplate for gulvarmerør og kramper. For legging på f.eks. EPS eller for renovering, lagt oppå eksisterende påstøp.
- Laminert med en rivefast folie for kramper med rørdimensjonene 10/12 og 16 mm
Selvklebende, 30 mm bred folieoverlapping
- Mål: 1,60 x 1,20 m (1,92 m²), leveres brettet én gang til mål 0,80 x 1,20 m

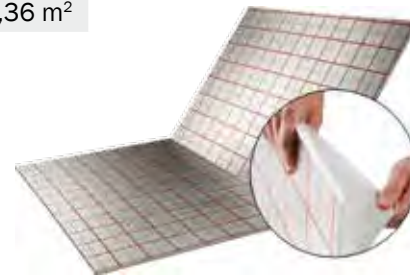

| Art. nr. | Artikkel | Forpkn. |
|----------|--------------------------------|---------|
| 77610026 | TECEfloor 10plus stifteverktøy | 1 |



| Art. nr. | Artikkel | Forpkn. |
|----------|---|---------|
| 8375147 | TECEfloor festekrampe 10plus for 10-12 mm rør | 1 |
| 77610025 | TECEfloor festekrampe 10plus for 16 mm rør | 1 |



| Art. nr. | Artikkel | Forpkn. |
|----------|--------------------------------|---------|
| 8375006 | 10 x 150 mm Kantbånd rull 40 m | 40 m |

- Av PE-skum, selvklebende med folie
- For støydemping og oppfangning av termiske bevegelser i påstøpen



| Art. nr. | Artikkel | Forpkn. |
|----------|-----------------|---------|
| 8375062 | Dilatasjonsfuge | 18 m |

- Av PE-skum
- Fungerer som en vedvarende elastisk fuge mellom større påstøp flater
- Tykkelse 10 mm, høyde 100 mm
- Bestående av spesialskinne og PE-bånd, med utstansinger for gjennomføring av varmerør
- Lengde per stk: 180 cm



| Art. nr. | Artikkel | Forpkn. |
|----------|--|---------|
| 8375152 | 25/20 mm korrugert rør, slisset, 16 mm | 50 m |
| 8375153 | 28/23 mm korrugert rør, slisset, 20 mm | 50 m |

Slisset varerør for beskyttelse av gulvarmerør i områder med gjennomføringer og dillatasjonsfuger.

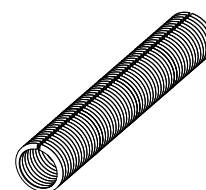

| Art. nr. | Artikkel | Forpagn. |
|----------|-----------------------------|----------|
| 8375133 | 12 mm U-skinne - L = 2,0 m | 32 m |
| 8375019 | U-skinne kombi for 16-20 mm | 100 m |
| 8375141 | 25 mm U-skinne - L = 4,0 m | 64 m |
| 8375146 | Festekrampe for u-skinne | 200 |

- For festing av gulvarmerør i støpte gulvkonstruksjoner
- Forbruk ca. 1 m u-skinne pr. m²



| Art. nr. | Artikkel | Forpagn. |
|----------|---|----------|
| 8375140 | U-skinne kombi for 16-17-20 mm med stifter - L= 1,0 m for feste i EPS plater | 100 m |



| Art. nr. | Artikkel | Forpagn. |
|----------|----------------------|----------|
| 5116284 | 10-12 mm Bøyefikstur | 60 |
| 5116285 | 15-16 mm Bøyefikstur | 40 |
| 5116286 | 20-22 mm Bøyefikstur | 25 |
| 5116287 | 25-28 mm Bøyefikstur | 1 |
| 5116283 | 34 mm Bøyefikstur | 1 |



| Art. nr. | Artikkel | Forpagn. |
|----------|---------------------------------|----------|
| 5116317 | 16/17 mm Bøyefikstur, justerbar | 1 |
| 5116318 | 20 mm Bøyefikstur, justerbar | 1 |
| 5116319 | 25 mm Bøyefikstur, justerbar | 1 |



| Art. nr. | Artikkel | Forpagn. |
|----------|-----------------|----------|
| 8375002 | Bindtrådtrekker | 1 |



| Art. nr. | Artikkel | Forpagn. |
|----------|----------|----------|
| 8375001 | Bindtråd | 1000 |

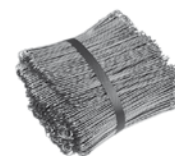

| Art. nr. | Artikkel | Forpagn. |
|----------|--------------------------|----------|
| 8375149 | 4,5 x 200 mm festestrips | 100 |



TECEfloor gulvvarme

NB! Gjelder for sponplater:
Frakt må påberegnes i hvert tilfelle
Tillegg for kranbil pr. påbegynt time kr 1450,-
Kr. 535,- i tillegg for pallebryting (837526)

| Art. nr. | Artikkel | Forpkn. |
|----------|--|---------|
| 8375087 | 16 mm Varmefordelingsplate 1150 x 180 mm | 40 |
| 8375088 | 16 mm Varmefordelingsplate 1150 x 260 mm | 20 |
| 8375196 | 20 mm Varmefordelingsplate 1150 x 260 mm | 18 |

- Monteres i spaltegulv eller fra undersiden
- 8375087 passer til TECEfloor sponplate og EPS-plate
- Tykkelse 0,45 mm
- Forbruk: ca 2,5 pl./m² ved c/c 300, ca 4 pl. /m² ved c/c 200



| Art. nr. | Artikkel | Forpkn. |
|----------|--------------------------------------|---------|
| 8375186 | TECEfloor sponplate med spor C-C 200 | 36 |

- For 16 mm gulvvarmerør.
- Senteravstand 200 mm.
- Byggemål: 1800 x 600 x 22 mm

Bestilles separat:

TECEfloor varmfordelingsplate 180/16 mm, NRF 8375087

Materialforbruk:

0,9 stk/m² (eks. vendeplate)



| Art. nr. | Artikkel | Forpkn. |
|----------|---------------------------------------|---------|
| 8375187 | TECEfloor vendeplate med spor C-C 200 | 36 |

- For 16 mm gulvvarmerør.
- Senteravstand 200 mm.
- Byggemål: 1200 x 595 x 22 mm



| Art. nr. | Artikkel | Forpkn. |
|----------|---------------------------------|---------|
| 8375188 | TECE overhåndsfres med fresemal | 1 |

For fresing av ekstra spor i 22 mm sponplate.

Bestilles separat: TECE profilfres for 16 mm rør, NRF 8375189



| Art. nr. | Artikkel | Forpkn. |
|----------|-------------------------------|---------|
| 8375189 | TECE profilfres for 16 mm rør | 1 |

For overhåndsfres.



NB! Gjelder for EPS-plater:
Frakt må påberegnes i hvert tilfelle

| Art. nr. | Artikkel | Forpagn. |
|----------|--------------------------------|------------------|
| 8375159 | TECEfloor EPS-plate m/aluplate | 9 m ² |

Aluminiumsplate er ferdig pålimt fra fabrikk
For 12mm gulvvarmerør, byggehøyde 16 mm
Mål: 1200 x 750 x 16 mm (LxBxH)

Tekniske egenskaper:

- Trykkklasse S240
- Varmeledningsevne: 0.035 W/mK
- Varmemotstand: 0.40 m²K/W
- c/c avstand på rør 150 mm

Materialforbruk:

- 1,1 stk / m² (eks. vendeplate)



| Art. nr. | Artikkel | Forpagn. |
|----------|--------------------------|--------------------|
| 8375161 | TECEfloor EPS vendeplate | 4,5 m ² |

For 12 mm gulvvarmerør, byggehøyde 16 mm
Kombiplate – vendeplate og utfyllingselement
c/c avstand på rør 150 mm

- Mål: 1200 x 750 x 16 mm (LxBxH)



| Art. nr. | Artikkel | Forpagn. |
|----------|---------------------------------|----------|
| 8375162 | TECEfloor kantlist for 12mm rør | 10 |

For trykkavlastning, legges inn mot kantbånd.
5 mm fiberlag på undersiden for reduksjon av lydnivå
og kompensasjon for ujevnt underlag

- Mål: 1000 x 45 x 16 mm (LxBxH)



| Art. nr. | Artikkel | Forpagn. |
|----------|----------------------------|----------|
| 8375163 | TECEfloor EPS-plate m/spor | 1 |

For 16 mm gulvvarmerør, byggehøyde 30 mm
Trykkklasse S200
c/c avstand på rør 200 eller 300 mm.

Mål:

- 1200 x 600 x 30 mm (LxBxH)

Bestilles separat:

- TECEfloor varmfordelingsplate 180/16 mm, c/c 200 mm, NRF 8375087
- TECEfloor varmfordelingsplate 260/16 mm, c/c 300 mm, NRF 8375088

Materialforbruk:

- 1,4 stk / m² (eks. vendeplate)



| Art. nr. | Artikkel | Forpagn. |
|----------|---------------------------------|----------|
| 8375164 | TECEfloor EPS vendeplate m/spor | 1 |

For 16 mm gulvvarmerør, byggehøyde 30 mm
Trykkklasse S200
c/c avstand på rør 200 eller 300 mm.

Mål:

- 600 x 600 x 30 mm (LxBxH)



TECEfloor gulvvarme

| Art. nr. | Artikkel | Forpkn. |
|----------|--|---------|
| 8375589 | TECEfloor underlagsmatte for flislegging 1150x600x5 mm | 1 |
| 8375591 | TECEfloor tape for underlagsmatte 120 m | 1 |
| 8375592 | TECEfloor sporkutter 16 mm | 1 |

NB! Gjelder for knotteplater:
Frakt må påberegnes i hvert tilfelle



| Art. nr. | Artikkel | Forpkn. |
|----------|--|---------|
| 8375127 | TECEfloor knotteplate 30-2/for 14-17 mm rør, 840 x 1440 mm | 1 |

- Med 30 mm isolering
- For legging på støpt betongplate
- Påstøp/flytesparkel skal legges over knotteplate /gulvvarmerør
- C/C avstand kan velges ned til 60 mm
- 8375006 Kantbånd må benyttes



| Art. nr. | Artikkel | Forpkn. |
|----------|---|---------|
| 8375128 | TECEfloor knotteplate utjevningselement 30/11 | 1 |

- Utjevningselement for TECEfloor knotteplater 30/2
- 900 mm bred, for å kompensere dørpassasjer eller ekspansjonsfuger



| Art. nr. | Artikkel | Forpkn. |
|----------|--|---------|
| 8375129 | TECEfloor knottefolie uten isolasjon/14-17 mm 840 x1440 mm | 1 |

- For legging på eksisterende isolasjon
- Påstøp/flytesparkel skal legges over knottefolie /gulvvarmerør
- C/C avstand kan velges ned til 60 mm
- 8375006 Kantbånd må benyttes
- En plate utgjør 1,2 kvm



| Art. nr. | Artikkel | Forpkn. |
|----------|---|---------|
| 8375131 | TECEfloor utjevningselement for knotteplate | 1 |

- 900 mm bred, for dørpassasjer og dilatasjonsfuge



| Art. nr. | Artikkel | Forpkn. |
|----------|-------------------------|---------|
| 77520020 | TECEfloor lim EPS 10 kg | 10 kg |



Med SmartClips kan du raskt og enkelt feste gulvarmerør til armeringsnett i oppreist stilling med verktøy som leveres i en Standard modell (fast høyde 90cm) og en Proff modell med justerbar høyde (70-120cm).

Nesten 80% raskere enn tradisjonelle måter.

Ingen risiko for korrosjon (plast på plast)

Rørdimensjon: ø16 og ø20 mm rør.

Anbefalt antall pr kvm er 20 stk ved 16 mm rør, 200 mm cc, og 10 stk ved 20 mm rør, 300 mm cc.

| Art. nr. | Artikkel | Forpagn. |
|----------|--|----------|
| 8375329 | TECEfloor Proff 5 mm verktøy f/Smartclip | 1 |
| 8375331 | TECEfloor Proff 6 mm verktøy f/Smartclip | 1 |
| 8375332 | TECEfloor Proff 8 mm verktøy f/Smartclip | 1 |



| Art. nr. | Artikkel | Forpagn. |
|----------|---|----------|
| 8375333 | TECEfloor Standard 5 mm verktøy f/Smartclip | 1 |
| 8375334 | TECEfloor Standard 6 mm verktøy f/Smartclip | 1 |
| 8375335 | TECEfloor Standard 8 mm verktøy f/Smartclip | 1 |



| Art. nr. | Artikkel | Forpagn. |
|----------|----------------------------|----------|
| 8350028 | TECEfloor 16x5mm Smartclip | 1280 |
| 8350032 | TECEfloor 16x6mm Smartclip | 1280 |
| 8350031 | TECEfloor 20x5mm Smartclip | 1280 |
| 8350034 | TECEfloor 20x6mm Smartclip | 1280 |
| 8350037 | TECEfloor 20x8mm Smartclip | 1216 |



| Art. nr. | Artikkel | Forpagn. |
|----------|--|----------|
| 8350043 | TECEfloor 5mm adapter f/Smartclip tool | 1 |
| 8350044 | TECEfloor 6mm adapter f/Smartclip tool | 1 |
| 8350045 | TECEfloor 8mm adapter f/Smartclip tool | 1 |
| | Hode til verktøy | |



| Art. nr. | Artikkel | Forpagn. |
|----------|--|----------|
| 77990038 | Termometer for TECEfloor kunststoff gulvv.fordeler | 1 sett |



TECEfloor gulvvarme

| Art. nr. | Artikkel | Forpakn. |
|----------|---------------------------------------|----------|
| 8375406 | 12 x 1,1 mm - 3/4" eurokonus | 1 |
| 8375409 | 12 x 2,0 mm - 3/4" eurokonus | 2 |
| 8375411 | 15 x 2,5 mm - 3/4" eurokonus | 2 |
| 8375407 | 16 x 2,0 mm - 3/4" eurokonus | 2 |
| 8375374 | 16 x 2,0 mm - 3/4" eurokonus - Alupex | 10 |
| 8375408 | 17 x 2,0 mm - 3/4" eurokonus | 2 |
| 8375412 | 20 x 2,0 mm - 3/4" eurokonus | 2 |



| Art. nr. | Artikkel | Forpakn. |
|----------|---|----------|
| 8375415 | Kropp for skjøteunion, 3/4" for euroconus | 1 |
| 8375425 | Kropp for union 1/2" innv. x 3/4" euroconus | 1 |
| 8375426 | Kropp for union 3/4" innv. x 3/4" euroconus | 1 |



| Art. nr. | Artikkel | Forpakn. |
|----------|--|----------|
| 8375416 | Albue kropp, for 3/4" euroconus | 1 |
| 8375427 | Kropp for albue 1/2" utv. x 3/4" euroconus | 1 |
| 8375428 | Kropp for albue 3/4" utv. x 3/4" euroconus | 1 |



| Art. nr. | Artikkel | Forpakn. |
|----------|---|----------|
| 8375417 | Kropp for tippunion, 1/2" utv. x 3/4" euroconus | 50 |
| 8375418 | Kropp for tippunion, 3/4" utv. x 3/4" euroconus | |



| Art. nr. | Artikkel | Forpakn. |
|----------|---------------------------|----------|
| 8375420 | 3/4" x 25 - 2,3 Tippunion | 10 |
| 8375421 | 1" x 25 - 2,3 Tippunion | 10 |
| 8375422 | 1" x 32 - 2,9 Tippunion | 2 |



| Art. nr. | Artikkel | Forpakn. |
|----------|---------------------------------|----------|
| 8375423 | 1 1/4" x 40 - 3,7 Tippunion pex | 1 |
| 8375424 | 1 1/4" x 50 - 4,6 Tippunion pex | 1 |



Gulvvarme
TECEfloor gulvvarme
system

| Art. nr. | Artikkel | Forpkn. |
|----------|------------------------------------|---------|
| 8375069 | 16 x 2,0 mm Skjøteunion skyvekupl. | 10 |
| 8375224 | 20 x 2,0 mm Skjøteunion skyvekupl. | 10 |
| 8375225 | 25 x 2,3 mm Skjøteunion skyvekupl. | 10 |
| 8375226 | 32 x 2,9 mm Skjøteunion skyvekupl. | 10 |



▪ Kun i kombinasjon med press- og utvidertang

* Må benyttes: 779220 TECEfloor utviderhode 20 mm for 8375224 + TECE utvidertang

| Art. nr. | Artikkel | Forpkn. |
|----------|--------------------------------------|---------|
| 8375033 | 3/4" x 25-2,3 Tippunion skyvekupl. | 10 |
| 8375034 | 3/4" x 32-2,9 Tippunion skyvekupl. | 10 |
| 8375035 | 1" x 32 -2,9 mm Tippunion skyvekupl. | 10 |



▪ Kun i kombinasjon med press- og utvidertang

| Art. nr. | Artikkel | Forpkn. |
|----------|------------------------------------|---------|
| 8375038 | 25 x 3/4" x 25 mm T-rør skyvekupl. | 10 |
| 8375039 | 32 x 3/4" x 32 mm T-rør skyvekupl. | 10 |



▪ Kun i kombinasjon med press- og utvidertang

| Art. nr. | Artikkel | Forpkn. |
|----------|---------------------------|---------|
| 8375202 | Presstang for pressbakker | 1 |



| Art. nr. | Artikkel | Forpkn. |
|----------|-----------------------------|---------|
| 8375208 | Utvidertang for utviderhode | 1 |



| Art. nr. | Artikkel | Forpkn. |
|----------|-------------------|---------|
| 720061 | 16 mm pressbakker | 1 |
| 8375206 | 20 mm pressbakker | 1 |
| 8375207 | 25 mm pressbakker | 1 |
| 8375211 | 32 mm pressbakker | 1 |
| 8375222 | 40 mm pressbakker | 1 |



| Art. nr. | Artikkel | Forpkn. |
|----------|----------------------------------|---------|
| 8375109 | 16 x 2,0/20 x 2,8 mm utviderhode | 1 |
| 779220 | 20x2,0 utviderhode | 1 |
| 5115697 | 25x2,3/28x4,0 mm utviderhode | 1 |
| 8375218 | 32 x 2,9 mm utviderhode | 1 |
| 8375220 | 40 x 3,7 mm utviderhode | 1 |



TECEfloor gulvvarme

| Art. nr. | Artikkel | Forpkn. |
|----------|---|---------|
| 8375041 | Skap for innfelling - B435 x H705-775 (4) | 1 |
| 8375067 | Skap for innfelling - B574 x H705-775 (6) | 1 |
| 8375042 | Skap for innfelling - B724 x H705-755 (8) | 1 |
| 8375043 | Skap for innfelling - B874 x H705-755 (10) | 1 |
| 8375068 | Skap for innfelling - B1024 x H705-775 (12) | 1 |
| 8375044 | Skap for innfelling - B1174 x H705-775 (14) | 1 |

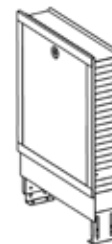

- Dybde = 110 - 150 mm Fargekode = RAL 9016 NB! - Synlig rammehøyde = 546 mm
- Dør og ramme er inkludert

| Art. nr. | Artikkel | Forpkn. |
|----------|--|---------|
| 8375171 | TECEfloor design glassdør f/gulvvarmeskap 435 | 1 |
| 8375172 | TECEfloor design glassdør f/gulvvarmeskap 574 | 1 |
| 8375173 | TECEfloor design glassdør f/gulvvarmeskap 724 | 1 |
| 8375174 | TECEfloor design glassdør f/gulvvarmeskap 874 | 1 |
| 8375175 | TECEfloor design glassdør f/gulvvarmeskap 1024 | 1 |



| Art. nr. | Artikkel | Forpkn. |
|----------|--|---------|
| 8375292 | TECEfloor tett gulvvarmeskap 550x740x95 mm | 1 |
| 8375293 | TECEfloor tett gulvvarmeskap 800x740x95 mm | 1 |
| 8375294 | TECEfloor tett gulvvarmeskap 950x740x95 mm | 1 |
| 8375298 | TECEfloor tett gulvvarmeskap 550x740x118, maks 4 kurser + shunt | 1 |
| 8375299 | TECEfloor tett gulvvarmeskap 800x740x118, maks 9 kurser + shunt | 1 |
| 8375301 | TECEfloor tett gulvvarmeskap 950x740x118, maks 12 kurser + shunt | 1 |
| 8375295 | TECEfloor ramme+dør til gulvvarmeskap 550x740 | 1 |
| 8375296 | TECEfloor ramme+dør til gulvvarmeskap 800x740 | 1 |
| 8375297 | TECEfloor ramme+dør til gulvvarmeskap 950x740 | 1 |



- * Ramme og dør må bestilles separat
Fargekode RAL 9003

| Art. nr. | Artikkel | Forpkn. |
|----------|--|---------|
| 8375046 | Skap utenpåliggende - 730 x 620x125 mm (8) | 1 |
| 8375265 | Skap utenpåliggende - 880 x 620x125 mm (10) | 1 |
| 8375047 | Skap utenpåliggende - 1030 x 620x125 mm (12) | 1 |



- Fargekode RAL 9016
- Alle mål på rammer og skap er oppgitt i mm og mål er b x h x d

| Art. nr. | Artikkel | Forpkn. |
|----------|--|---------|
| 8375271 | Kombiskap 550 x 1150 x 118 (4) | 1 |
| 8375291 | Kombiskap 700 x 1150 x 118 (7) | 1 |
| 8375273 | Kombiskap 800 x 1150 x 118 (9) | 1 |
| 11370396 | Kombiskap 900 x 1150 x 118 (10) | 1 |
| 11370398 | Kombiskap 1000 x 1150 x 118 (12) | 1 |
| 837528 | Kombiskap 1000 x 1150 x 200 (12) | 1 |
| 8375274 | Dør og ramme til kombiskap 550 x 1150 | 1 |
| 8375275 | Dør og ramme til kombiskap 700 x 1150 | 1 |
| 8375276 | Dør og ramme til kombiskap 800 x 1150 | 1 |
| 11370397 | Dør og ramme til kombiskap 900 x 1150 | 1 |
| 11370399 | Dør og ramme til kombiskap 1000 x 1150 x 118 | 1 |
| 837529 | Dør og ramme til kombiskap 1000 x 1150 x 200 | 1 |
| 534074 | Klammer for kombiskap, sett | 1 |



* Leveres uten TECEfloor ramme + dør. Bestilles separat

- Alle mål på rammer og skap er oppgitt i mm og mål er bxhxd.
- Husk at komplett kombiskap består av Kombiskap + Dør og ramme til kombiskap
- Fargekode RAL 9003

| Art. nr. | Artikkel | Forpkn. |
|----------|----------------------------------|---------|
| 2218 | Skapgjennomføring gummi 16-20 mm | 1 |



| Art. nr. | Artikkel | Forpkn. |
|----------|----------------------------------|---------|
| 5114817 | Skapgjennomføring gummi 20-25 mm | 1 |



| Art. nr. | Artikkel | Forpkn. |
|----------|---|---------|
| 5116107 | Dreneringsavslutning vinkel for 25 mm varerør | 1 |



| Art. nr. | Artikkel | Forpkn. |
|----------|---|---------|
| 5116243 | Dreneringsavslutning vinkel for 25 mm varerør | 1 |
| 5116241 | Tetningsmembran | 1 |

- Benyttes i forbindelse med avslutning av dreneringsrør fra kombiskap



| Art. nr. | Artikkel | Forpkn. |
|----------|---|---------|
| 8375523 | TECEfloor koplingsboks master trådl. 6 soner 230V | 1 |



| Art. nr. | Artikkel | Forpkn. |
|----------|---------------------------------|---------|
| 8375524 | TECEfloor slave 6 soner trådløs | 1 |
| 8375525 | TECEfloor slave 4 soner trådløs | 1 |



| Art. nr. | Artikkel | Forpkn. |
|----------|---|---------|
| 8375518 | TECEfloor styringssentral WiFi, trådløs | 1 |

WiFi kommunikasjon (2,4 Ghz) for Smarttelefon (IOS, Android), berørings-skjerm. Via app kan alle trådløse enheter i systemet betjenes og avleses. USB lader følger ikke med.



| Art. nr. | Artikkel | Forpkn. |
|----------|--|---------|
| 8375529 | TECEfloor romtermostat digital trådløs, glassfront, hvit | 1 |

Kan tilkobles TECEfloor gulvføler 8375481



| Art. nr. | Artikkel | Forpkn. |
|----------|--|---------|
| 8375089 | TECEfloor romtermostat digital trådløs, glassfront, sort | 1 |

Kan tilkobles TECEfloor gulvføler 8375481



| Art. nr. | Artikkel | Forpkn. |
|----------|---------------------------------------|---------|
| 8375515 | TECEfloor romtermostat analog trådløs | 1 |

Kan tilkobles TECEfloor gulvføler 8375481



| Art. nr. | Artikkel | Forpkn. |
|----------|--|---------|
| 8375516 | TECEfloor romtermostat digital trådløs | 1 |

Kan tilkobles TECEfloor gulvføler 8375481



| Art. nr. | Artikkel | Forpkn. |
|----------|---------------------------------|---------|
| 8375526 | TECEfloor termostathode trådløs | 1 |



Trådløst system

| Art. nr. | Artikkel | Forpkn. |
|----------|-----------------------------|---------|
| 8375519 | TECEfloor veggmottaker, 10A | 1 |

Kan tilkobles 230 V aktuator og én romtermostat for regulering av én gulvvarmesløyfe.



| Art. nr. | Artikkel | Forpkn. |
|----------|--|---------|
| 8375521 | TECEfloor mottaker for innfelling trådløs, 16A | 1 |



| Art. nr. | Artikkel | Forpkn. |
|----------|-------------------------------|---------|
| 8375522 | TECEfloor stikkontakt trådløs | 1 |



| Art. nr. | Artikkel | Forpkn. |
|----------|----------------------------|---------|
| 8375527 | TECEfloor repeater trådløs | 1 |



| Art. nr. | Artikkel | Forpkn. |
|----------|---|---------|
| 8375481 | TECEfloor gulvføler for termostat, Kabellengde 3 m, 10 kOhm | 1 |



| Art. nr. | Artikkel | Forpkn. |
|----------|--|---------|
| 8375651 | TECEfloor Romtermostat 24V analog trådbundet | 1 |

OBS! Dekker ikke std. veggboks, bruk evt. apparatveggboks eller NRF 8375668 dekkramme.



| Art. nr. | Artikkel | Forpkn. |
|----------|---|---------|
| 8375652 | TECEfloor Romtermostat 24V digital standard trådbundet | 1 |
| 8375653 | TECEfloor Romtermostat 24V digital control trådbundet * | 1 |

* Kan tilkobles 8375656, gulvføler

OBS! Dekker ikke std. veggboks, bruk evt. apparatveggboks eller NRF 8375668 dekkramme.



| Art. nr. | Artikkel | Forpkn. |
|----------|--|---------|
| 8375654 | TECEfloor Romtermostat 24V digital standard design trådbundet | 1 |
| 8375655 | TECEfloor Romtermostat 24V digital control design trådbundet * | 1 |

Begge modeller er med frontplate i ekte glass.

* Kan tilkobles 8375656, gulvføler

OBS! Dekker ikke std. veggboks, bruk evt. apparatveggboks eller NRF 8375668 dekkramme.



| Art. nr. | Artikkel | Forpkn. |
|----------|---------------------------------------|---------|
| 8375667 | TECEfloor romtermostat 24 V offentlig | 1 |

OBS! Dekker ikke std. veggboks, bruk evt. apparatveggboks eller NRF 8375668 dekkramme.



| Art. nr. | Artikkel | Forpkn. |
|----------|---|---------|
| 8375668 | TECEfloor ramme for trådbunden romtermostat | 13 |

Brukes for å kunne dekke over en standard veggboks. 94x94x4 mm



| Art. nr. | Artikkel | Forpkn. |
|----------|---|---------|
| 8375657 | TECEfloor koblingsboks 6 Kurser 24V/230V | 1 |
| 8375658 | TECEfloor koblingsboks 10 Kurser 24V/230V | 1 |



| Art. nr. | Artikkel | Forpkn. |
|----------|---|---------|
| 8375659 | TECEfloor systemtrafo 230V/24V med støpsel, 30 VA | 1 |



| | | |
|---------|--------------------------|---|
| 8375497 | Transformator 24 V 60 VA | 1 |
|---------|--------------------------|---|

8375497 anbefales ved flere enn 7 aktuatorer

| Art. nr. | Artikkel | Forpkn. |
|----------|--|---------|
| 8375656 | TECEfloor Gulvføler, 3m kabellengde, 22 kOhm | 1 |



| Art. nr. | Artikkel | Forpkn. |
|----------|---------------------------------------|---------|
| 8375052 | TECE Aktuator 24 V - AC/DC, NC | 1 |
| 8375051 | TECE Aktuator 230 V, NC | 1 |
| 8375007 | TECE Aktuator 0-10V/24V, proporsjonal | 1 |



| Art. nr. | Artikkel | Forpkn. |
|----------|------------------------------------|---------|
| 5115569 | 15 x 2,5/25 Pex universalrør - blå | 50 m |
| 5115573 | 15 x 2,5/25 Pex universalrør - rød | 50 m |

- Universalrør med diffusjonssperre
- Kan også brukes for tappevannsanlegg



| Art. nr. | Artikkel | Forpkn. |
|----------|-----------------------------------|---------|
| 8375394 | 15 mm Veggboкс for radiator - blå | 8 |
| 8375395 | 15 mm Veggboкс for radiator - rød | 8 |

- Koplinger må bestilles separat



| Art. nr. | Artikkel | Forpkn. |
|----------|--|---------|
| 8375396 | 15 x 2,5 x M24 pex kupling TP95 (radiator) | 2 |



| Art. nr. | Artikkel | Forpkn. |
|----------|---|---------|
| 8375032 | 1/2" x 15 x 140 forlenger for radiator veggboкс | 35 |



TECEfloor gulvvarme

| Art. nr. | Artikkel | Forpkn. |
|----------|----------------------------------|---------|
| 8375389 | Gulvvinkel for radiatortilførsel | 100 |

- Pris per sett
- Komplet med mansjett for Pex-rør
- Passer for rør-i-rør 15 x 2,5/25 mm



| Art. nr. | Artikkel | Forpkn. |
|----------|----------------------|---------|
| 8375397 | Dobbel rosett c/c 38 | 50 |
| 8375398 | Dobbel rosett c/c 50 | 50 |

- For radiator veggboкс



| Art. nr. | Artikkel | Forpkn. |
|----------|--|---------|
| 8375022 | TECEfloor RTL returtermostat Innvendig del | 1 |

- TECEfloor design RTL-boks, innvendig del
- For regulering av en enkeltsløyfe med gulvvarmerør i forbindelse med f.eks. et radiatoranlegg.
- For sløyfelongde inntil 90 m = ca 16 m² ved C-C 200 mm.
- NB! Gulvvarmerøret må legges i «sneglehusmønster».

Består av: Armaturhus med mengdereguleringsventil, justerbar returtemperaturbegrenser og termostatventil. Anslutning 3/4" Eurokonus. Innbygningsdybde 65-90 mm. NB! Utvendig, synlig design betjeningsenhet må bestilles separat.



| Art. nr. | Artikkel | Forpkn. |
|----------|---|---------|
| 8375023 | TECEfloor design RTL betjeningspanel hvit Glass og aluminium | 1 |
| 8375024 | TECEfloor design RTL betjeningspanel sort Glass og aluminium | 1 |

- TECEfloor design RTL-boks, utvendig del

Består av: Design frontplate i glass med elegant termostathode i eloksert aluminium. Installasjonsramme og dybdejusterbar montasjeplate. Frontplattens mål: 104 x 124 x 7 mm NB! Innvendig armaturhus må bestilles separat.



| Art. nr. | Artikkel | Forpkn. |
|----------|------------------------------|---------|
| 8375125 | TECEfloor kompaktshunt 10 kW | 1 |

- Pumpe ES 15-60
- Dekker ca 200 m² gulvvarme ved 40 W/m²
- Konstanttrykk 300 og 400 mbar
- Proporsjonal og trinnløst regulerbar



| Art. nr. | Artikkel | Forpkn. |
|----------|--|---------|
| 8375126 | TECEfloor sikkerhetstermostat for kompaktshunt | 1 |



| Art. nr. | Artikkel | Forpkn. |
|----------|---------------------------------------|---------|
| 8375671 | TECEfloor Minishunt 40 m ² | 1 |

- Er designet for å forsyne én eller to varmekurser til vannbåren gulvvarme.
- Kan kobles direkte på eksisterende radiatorkurser og brukes i både ett- og to-rørs varmesystemer.
- Har sikkerhetstermostat som begrenser temperaturen (max 55 °C) til varmekursen(e).
- Termostat med fjernføler 10-28 grader C.



| Art. nr. | Artikkel | Forpkn. |
|----------|-------------------------------------|---------|
| 8375115 | TECEfloor 1" shuntgruppe 25/6 20 kW | 1 |

- Tilkobling primærside 1"
- Levereres med EPP isoleringshus, mål 250x380x170 mm
- Pumpe, Wilo Yonus Para RS 25/6
- 3-veismotor som tilbehør
- 3-veisventil med integrert Bypass, kvs=6



| Art. nr. | Artikkel | Forpkn. |
|----------|---|---------|
| 8375116 | TECEfloor 1.1/4" shuntgruppe 25/7,5 30 kW | 1 |

- Tilkobling primærside 1 1/4"
- Levereres med EPP isoleringshus, mål 250x380x170 mm
- Pumpe, Wilo Yonus Para RS 25/7,5
- 3-veismotor som tilbehør
- 3-veisventil med integrert Bypass, kvs=6



| Art. nr. | Artikkel | Forpkn. |
|----------|---|---------|
| 8375118 | TECEfloor 3-veis motor, konstant temperatur 230 V for shuntgruppe | 1 |

- For regulering av fremføringstemperatur med integrert gjennomstrømning- og temperaturgiver
- For konstant fremføringstemperatur



| Art. nr. | Artikkel | Forpkn. |
|----------|--|---------|
| 8375119 | TECEfloor 3-veis motor compact mixer 230 V for shuntgruppe | 1 |

- For regulering av fremføringstemperatur med integrert gjennomstrømning- og temperaturgiver
- Utekompensering via medfølgende utomhusgiver
- Touch display
- Frostvakt, automatisk vinter/sommerposisjon og beskyttelse for pumpe ved driftstopp



TECEfloor gulvvarme

| Art. nr. | Artikkel | Forpkn. |
|----------|-------------------------------|---------|
| 8375178 | 1"TECEfloor reguleringsventil | 1 |



| Art. nr. | Artikkel | Forpkn. |
|----------|------------------------|---------|
| 8375179 | 1"TECEfloor soneventil | 1 |

- Tilpasset TECE aktuator
- For sentral styring av komplett fordeler



| Art. nr. | Artikkel | Forpkn. |
|----------|----------------------------------|---------|
| 8375124 | TECEfloor Euroconus Y-split 3/4" | 1 |



| Art. nr. | Artikkel | Forpkn. |
|----------|---|---------|
| 8375554 | TECEfloor ventilsett for energimåler 110/130 mm | 1 |



| Art. nr. | Artikkel | Forpkn. |
|----------|--------------------------------------|---------|
| 8375076 | 3/4" x 1" TECEfloor vinkelkuleventil | 1 sett |
| 8375017 | 1" x 1" TECEfloor vinkelkuleventil | 1 sett |



| Art. nr. | Artikkel | Forpkn. |
|----------|---|---------|
| 8375672 | 1/2" TECEfloor reguleringsventil statisk m/målenipler | 1 |
| 8375673 | 3/4" TECEfloor reguleringsventil statisk m/målenipler | 1 |
| 8375674 | 1" TECEfloor reguleringsventil statisk m/målenipler | 1 |
| 8375675 | 1 1/4" TECEfloor reguleringsventil statisk m/målenipler | 1 |
| 8375676 | 1 1/2"TECEfloor reguleringsventil statisk m/målenipler | 1 |
| 8375677 | 2" TECEfloor reguleringsventil statisk m/målenipler | 1 |



| Art. nr. | Artikkel | Forpkn. |
|----------|--|---------|
| 8375678 | 1/2" TECEfloor reguleringsventil dynamisk | 1 |
| 8375679 | 3/4" TECEfloor reguleringsventil dynamisk | 1 |
| 8375681 | 1" TECEfloor reguleringsventil dynamisk | 1 |
| 8375682 | 1 1/4"TECEfloor reguleringsventil dynamisk | 1 |
| 8375683 | 1 1/2"TECEfloor reguleringsventil dynamisk | 1 |
| 8375684 | 2" TECEfloor reguleringsventil dynamisk | 1 |



| Art. nr. | Artikkel | Forpkn. |
|----------|--------------------------------|---------|
| 8375685 | TECEfloor målenipler, ett sett | 1 |

- Til dynamisk reguleringsventil



| Art. nr. | Artikkel | Forpkn. |
|----------|--------------------------------|---------|
| 8375686 | TECEfloor differansetrykkmåler | 1 |



| Art. nr. | Artikkel | Forpkn. |
|----------|--|---------|
| 8375687 | 3/4" TECEfloor filter for gulvvarmeanlegg, magnetisk | 1 |
| 8375688 | 1" TECEfloor filter for gulvvarmeanlegg, magnetisk | 1 |



| Art. nr. | Artikkel | Forpkn. |
|----------|---------------------|---------|
| 8375436 | 12 l Ekspansjonskar | 1 |
| 8375437 | 18 l Ekspansjonskar | 1 |
| 8375438 | 24 l Ekspansjonskar | 1 |



| Art. nr. | Artikkel | Forpkn. |
|----------|----------------------------------|---------|
| 8375439 | Multi-konsoll for ekspansjonskar | 1 |



TECEfloor gulvvarme

| Art. nr. | Artikkel | Forpkn. |
|----------|----------------------------|---------|
| 8375442 | 1" Mikrobobleutskiller | 1 |
| 8375443 | 1 1/2" Mikrobobleutskiller | 1 |



| Art. nr. | Artikkel | Forpkn. |
|----------|--------------------------------------|---------|
| 8375621 | Følerelement RAVK (Avvikende rabatt) | 1 |

- Passer for 3-veis seteventil type VMV 15 og 20



| Art. nr. | Artikkel | Forpkn. |
|----------|---|---------|
| 8375622 | 3-veis seteventil VMV 15 (Avvikende rabatt) | 1 |
| 8375623 | 3-veis seteventil VMV 20 (Avvikende rabatt) | 1 |
| 8375624 | 3-veis seteventil VMV 25 (Avvikende rabatt) | 1 |
| 8375625 | 1/2" Dykkørør (Avvikende rabatt) | 1 |
| 8375642 | ECL200 Sokkel (Avvikende rabatt) | 1 |

- VMV 25 kan kun motorstyres
- Større ventiler tilgjengelig på forespørsel



| Art. nr. | Artikkel | Forpkn. |
|----------|---|---------|
| 8375933 | ABV - NO motor 230 V (Avvikende rabatt) | 1 |
| 8375645 | ABV - NC motor 230 V (Avvikende rabatt) | 1 |
| 8375727 | Alpha 2 25 - 60 pumpe | 1 |



| Art. nr. | Artikkel | Forpagn. |
|----------|-----------------------------------|----------|
| 8375571 | Snøsmeltrør, 25x2,3, kveil orange | 200 m |
| 8375572 | Snøsmeltrør, 25x2,3, kveil orange | 400 m |
| 8375573 | Snøsmeltrør, 25x2,3, kveil orange | 550 m |



- 25 mm: Materialforbruk ca. 4,4 m/m² med c/c 250 mm. Sløyfelengde opp til 200 m. Maks areal 50 m²

| Art. nr. | Artikkel | Forpagn. |
|----------|-------------------------------|----------|
| 8375321 | 1 ½" TECE snøsmelt basismodul | 1 |

- Basismodul for snøsmeltfordeler, laget i kunststoff
- Inkl. fyll-/avtappingsventiler, veggbraketter, termometere, anslutningsstykke og endekapper
- Kuleventiler bestilles separat



| Art. nr. | Artikkel | Forpagn. |
|----------|--------------------------|----------|
| 8375322 | 1 ½" TECE snøsmelt modul | 1 sett |

- Laget i kunststoff
- 1 kurs
- Tur/retur med flowmeter
- Inkl. 25 x 2,3 mm kuplinger
- Settes sammen til maks 20 kurser



| Art. nr. | Artikkel | Forpagn. |
|----------|--|----------|
| 8375323 | TECEfloor Industrifordeler modul 3/4 « Eurokonus | 1 sett |

- Laget i kunststoff
- 1 kurs
- Tur/retur med flowmeter
- Settes sammen til maks 20 kurser



| Art. nr. | Artikkel | Forpagn. |
|----------|-------------------------------|----------|
| 8375326 | 1 ½" TECE snøsmelt kuleventil | 1 sett |

- Produsert i messing
- Byggemål 88 mm



| Art. nr. | Artikkel | Forpagn. |
|----------|----------------------------|----------|
| 8375324 | TECEsnøsmelt veggbraketter | 1 sett |

- Laget i kunststoff
- Benyttes ved 10 til 20 kurser



| Art. nr. | Artikkel | Forpagn. |
|----------|-------------------------|----------|
| 8375325 | TECE snøsmelt manometer | 1 |





Prisliste 2022

RØRDELER
Messing- og
klemringsdeler

Messing rørdeler

| Art. nr. | Artikkel | Pose | Eske |
|----------|-------------------------------|------|------|
| 5115242 | 10 x 10 Skjøteunion m/kupling | 10 | 300 |
| 5115243 | 12 x 12 Skjøteunion m/kupling | 10 | 300 |
| 5115244 | 15 x 15 Skjøteunion m/kupling | 10 | 200 |
| 5115245 | 18 x 18 Skjøteunion m/kupling | 25 | 150 |
| 5115246 | 22 x 22 Skjøteunion m/kupling | 10 | 90 |
| 5115247 | 28 x 28 Skjøteunion m/kupling | 5 | 60 |
| 5115248 | 35 x 35 Skjøteunion m/kupling | 1 | 40 |



| Art. nr. | Artikkel | Pose | Eske |
|----------|-------------------------|------|------|
| 5115252 | 3/8" x 10 Union innv. | 10 | 350 |
| 5115253 | 3/8" x 12 Union innv. | 10 | 300 |
| 5115254 | 3/8" x 15 Union innv. | 10 | 250 |
| 5115255 | 1/2" x 10 Union innv. | 10 | 250 |
| 5115256 | 1/2" x 12 Union innv. | 10 | 250 |
| 5115257 | 1/2" x 15 Union innv. | 10 | 200 |
| 5115258 | 1/2" x 18 Union innv. | 10 | 150 |
| 5115259 | 1/2" x 22 Union innv. | 10 | 180 |
| 5115261 | 3/4" x 18 Union innv. | 10 | 120 |
| 5115265 | 3/4" x 15 Union innv. | 5 | 120 |
| 5115262 | 3/4" x 22 Union innv. | 5 | 120 |
| 5115263 | 3/4" x 28 Union innv. | 10 | 130 |
| 5115264 | 1" x 28 Union innv. | 10 | 110 |
| 5115266 | 1 1/4" x 35 Union innv. | 5 | 80 |



| Art. nr. | Artikkel | Pose | Eske |
|----------|-----------------------------|------|------|
| 5115272 | 10 x 10 Albue m/2 kuplinger | 10 | 300 |
| 5115273 | 12 x 12 Albue m/2 kuplinger | 10 | 250 |
| 5115274 | 15 x 15 Albue m/2 kuplinger | 10 | 150 |
| 5115275 | 18 x 18 Albue m/2 kuplinger | 10 | 120 |
| 5115276 | 22 x 22 Albue m/2 kuplinger | 10 | 80 |
| 5115277 | 28 x 28 Albue m/2 kuplinger | 5 | 40 |
| 5115278 | 35 x 35 Albue m/2 kuplinger | 1 | 30 |



| Art. nr. | Artikkel | Pose | Eske |
|----------|----------------------|------|------|
| 5115282 | 3/8" x 10 Albue utv. | 10 | 300 |
| 5115283 | 3/8" x 12 Albue utv. | 10 | 250 |
| 5115284 | 3/8" x 15 Albue utv. | 10 | 200 |
| 5115285 | 1/2" x 10 Albue utv. | 10 | 200 |
| 5115286 | 1/2" x 12 Albue utv. | 10 | 200 |
| 5115287 | 1/2" x 15 Albue utv. | 10 | 170 |
| 5115471 | 1/2" x 18 Albue utv. | 10 | 120 |
| 5115473 | 1/2" x 22 Albue utv. | 5 | 120 |
| 5115472 | 3/4" x 18 Albue utv. | 5 | 90 |
| 5115474 | 3/4" x 22 Albue utv. | 5 | 80 |
| 5115475 | 3/4" x 28 Albue utv. | 5 | 60 |
| 5115476 | 1" x 28 Albue utv. | 5 | 50 |



| Art. nr. | Artikkel | Pose | Eske |
|----------|-----------------------|------|------|
| 5115293 | 3/8" x 12 Albue innv. | 10 | 200 |
| 5115294 | 3/8" x 15 Albue innv. | 10 | 160 |
| 5115295 | 1/2" x 10 Albue innv. | 10 | 200 |
| 5115296 | 1/2" x 12 Albue innv. | 10 | 200 |
| 5115297 | 1/2" x 15 Albue innv. | 10 | 150 |
| 5115481 | 1/2" x 18 Albue innv. | 10 | 120 |
| 5115483 | 1/2" x 22 Albue innv. | 5 | 120 |
| 5115482 | 3/4" x 18 Albue innv. | 5 | 90 |
| 5115484 | 3/4" x 22 Albue innv. | 5 | 80 |
| 5115485 | 3/4" x 28 Albue innv. | 5 | 55 |
| 5115486 | 1" x 28 Albue innv. | 5 | 40 |



Rørdeler, Messing

| Art. nr. | Artikkel | Pose | Eske |
|----------|---------------------|------|------|
| 5115302 | 3/8" x 10 Tippunion | 10 | 400 |
| 5115304 | 3/8" x 12 Tippunion | 10 | 400 |
| 5115305 | 3/8" x 15 Tippunion | 10 | 250 |
| 5115306 | 1/2" x 10 Tippunion | 10 | 300 |
| 5115307 | 1/2" x 12 Tippunion | 10 | 300 |
| 5115308 | 1/2" x 15 Tippunion | 10 | 250 |
| 5115309 | 1/2" x 18 Tippunion | 10 | 150 |
| 5115315 | 1/2" x 22 Tippunion | 5 | 80 |
| 5115311 | 3/4" x 18 Tippunion | 10 | 200 |
| 5115312 | 3/4" x 22 Tippunion | 5 | 130 |
| 5115313 | 3/4" x 28 Tippunion | 10 | 130 |
| 5115314 | 3/4" x 15 Tippunion | 10 | 120 |
| 5115316 | 1" x 28 Tippunion | 5 | 80 |



Messing rørdeler

| Art. nr. | Artikkel | Pose | Eske |
|----------|----------------------------------|------|------|
| 5115332 | 10 x 10 x 10 T-rør m/3 kuplinger | 10 | 180 |
| 5115333 | 12 x 12 x 12 T-rør m/3 kuplinger | 10 | 150 |
| 5115334 | 15 x 15 x 15 T-rør m/3 kuplinger | 10 | 100 |
| 5115335 | 18 x 18 x 18 T-rør m/3 kuplinger | 10 | 70 |
| 5115336 | 22 x 22 x 22 T-rør m/3 kuplinger | 10 | 50 |
| 5115337 | 28 x 28 x 28 T-rør m/3 kuplinger | 5 | 35 |



| Art. nr. | Artikkel | Pose | Eske |
|----------|---|------|------|
| 5115342 | 12 x 1/2" x 12 T-rør innv. gjenge | 10 | 70 |
| 5115343 | 15 x 1/2" x 15 T-rør innv. gjenge | 10 | 100 |
| 5115813 | 18 x 1/2" x 18 T-rør innv. gjenge m/pev kupl. | | |
| 5115345 | 22 x 3/4" x 22 T-rør innv. gjenge | 10 | 50 |
| 5115346 | 28 x 3/4" x 28 T-rør innv. gjenge | 5 | 35 |



| Art. nr. | Artikkel | Pose | Eske |
|----------|-----------------------------------|------|------|
| 5115353 | 1/2" x 12 Platealbue innv. gjenge | 10 | 100 |
| 5115354 | 1/2" x 15 Platealbue innv. gjenge | 1 | 80 |
| 5115362 | 3/4" x 10 Platealbue utv. gjenge | 10 | - |
| 5115363 | 3/4" x 12 Platealbue utv. gjenge | 10 | - |
| 5115364 | 3/4" x 15 Platealbue utv. gjenge | 10 | - |



| Art. nr. | Artikkel | Pose | Eske |
|----------|----------------------|------|------|
| 5115371 | 10 x 0,8 Støttehylse | 100 | - |
| 5115372 | 10 x 1,0 Støttehylse | 100 | 3000 |
| 5115373 | 12 x 1,0 Støttehylse | 100 | 2500 |
| 5115374 | 15 x 1,2 Støttehylse | 25 | - |
| 5115376 | 15 x 1,0 Støttehylse | 25 | - |
| 5115375 | 18 x 1,0 Støttehylse | 100 | - |



| Art. nr. | Artikkel | Pose | Eske |
|----------|-------------------|------|------|
| 5115382 | 10 mm Trykkmutter | 100 | - |
| 5115383 | 12 mm Trykkmutter | 100 | - |
| 5115384 | 15 mm Trykkmutter | 100 | - |
| 5115385 | 18 mm Trykkmutter | 50 | - |
| 5115386 | 22 mm Trykkmutter | 50 | - |



| Art. nr. | Artikkel | Pose | Eske |
|----------|----------------|------|------|
| 5115392 | 10 mm Klemring | 50 | - |
| 5115393 | 12 mm Klemring | 50 | - |
| 5115394 | 15 mm Klemring | 50 | - |
| 5115395 | 18 mm Klemring | 50 | - |
| 5115396 | 22 mm Klemring | 50 | - |
| 5115397 | 28 mm Klemring | 50 | - |



| Art. nr. | Artikkel | Pose | Eske |
|----------|-------------------|------|------|
| 5115403 | 10 x 8 Reduksjon | 10 | - |
| 5115405 | 12 x 10 Reduksjon | 25 | - |
| 5115407 | 15 x 10 Reduksjon | 25 | 900 |
| 5115408 | 15 x 12 Reduksjon | 25 | 900 |
| 5115411 | 18 x 10 Reduksjon | 10 | 750 |
| 5115410 | 18 x 12 Reduksjon | 25 | 600 |
| 5115412 | 18 x 15 Reduksjon | 25 | 750 |
| 5115413 | 18 x 16 Reduksjon | 10 | 400 |
| 5115414 | 22 x 12 Reduksjon | 10 | 300 |
| 5115415 | 22 x 15 Reduksjon | 10 | 500 |
| 5115416 | 22 x 18 Reduksjon | 10 | 300 |
| 5115422 | 28 x 22 Reduksjon | 10 | 300 |



| Art. nr. | Artikkel | Pose | Eske |
|----------|------------------|------|------|
| 5115432 | 3/8" Albue kropp | 10 | - |
| 5115433 | 1/2" Albue kropp | 10 | - |



Messing rørdeler

| Art. nr. | Artikkel | Pose | Eske |
|----------|------------------|------|------|
| 5115452 | 3/8" T-rør kropp | 10 | - |
| 5115453 | 1/2" T-rør kropp | 10 | - |



| Art. nr. | Artikkel | Pose | Eske |
|----------|------------|------|------|
| 5115462 | 3/8" Kropp | 10 | - |
| 5115464 | 1/2" Kropp | 10 | - |



| Art. nr. | Artikkel | Pose | Eske |
|----------|-----------------------------------|------|------|
| 5115169 | 12/15 Klammer enkel - forkrommet | 10 | 250 |
| 5115171 | 12/15 Klammer enkel - hvit | 10 | 250 |
| 5115172 | 12/15 Klammer dobbel - forkrommet | 10 | 250 |
| 5115173 | 12/15 Klammer dobbel - hvit | 10 | 250 |



| Art. nr. | Artikkel | Stk. | Eske |
|----------|-----------------------------|-------|------|
| 5115201 | 10 x 0,8 CU rør, forkrommet | 2 m | 50m |
| 5115203 | 12 x 1,0 CU rør, forkrommet | 2 m | 50m |
| 5115205 | 12 x 1,0 CU rør, forkrommet | 2,75m | 69m |
| 5515206 | 15 x 1,0 CU rør, forkrommet | 2 m | 25m |



| Art. nr. | Artikkel | Pose | Eske |
|----------|--------------------------|------|------|
| 5010009 | 3/8" Albue innv./innv. | 10 | 200 |
| 5010013 | 1/2" Albue innv./innv. | 10 | 200 |
| 5010016 | 3/4" Albue innv./innv. | 10 | 120 |
| 5010019 | 1" Albue innv./innv. | 5 | 70 |
| 5010023 | 1 1/4" Albue innv./innv. | - | 50 |
| 5010026 | 1 1/2" Albue innv./innv. | - | 35 |
| 5010033 | 2" Albue innv./innv. | - | 20 |



| Art. nr. | Artikkel | Pose | Eske |
|----------|-------------------------------|------|------|
| 5010306 | 1/2" Albue innv./utv. messing | 10 | 120 |
| 5010308 | 3/4" Albue innv./utv. | 10 | 200 |
| 5010311 | 1" Albue innv./utv. | 10 | 120 |
| 5010313 | 1 1/4" Albue innv./utv. | 5 | 70 |
| 5010315 | 1 1/2" Albue innv./utv. | - | 35 |
| 5010317 | 2" Albue innv./utv. | - | 20 |



| Art. nr. | Artikkel | Pose | Eske |
|----------|--------------|------|------|
| 5011309 | 3/8" Kappe | 10 | - |
| 5011313 | 1/2" Kappe | 10 | - |
| 5011316 | 3/4" Kappe | 10 | - |
| 5011319 | 1" Kappe | 10 | - |
| 5011323 | 1 1/4" Kappe | 10 | - |
| 5011326 | 1 1/2" Kappe | 10 | - |
| 5011329 | 2" Kappe | 10 | - |



| Art. nr. | Artikkel | Pose | Eske |
|----------|--------------|------|------|
| 5011509 | 3/8" Muffe | 10 | 400 |
| 5011513 | 1/2" Muffe | 10 | 400 |
| 5011516 | 3/4" Muffe | 10 | 200 |
| 5011519 | 1" Muffe | 5 | 100 |
| 5011523 | 1 1/4" Muffe | - | 60 |
| 5011526 | 1 1/2" Muffe | - | 50 |
| 5011533 | 2" Muffe | - | 40 |



Messing rørdeler

| Art. nr. | Artikkel | Pose | Eske |
|----------|------------------------|------|------|
| 5011809 | 3/8" Nippelmuffe | - | 1 |
| 5011813 | 1/2" Nippelmuffe | - | 1 |
| 5011816 | 3/4" Nippelmuffe | - | 1 |
| 5011819 | 1" Nippelmuffe | - | 1 |
| 5011869 | 3/8 x 1/2" Nippelmuffe | - | 1 |
| 5011876 | 1/2 x 3/4" Nippelmuffe | - | 1 |
| 5011883 | 3/4 x 1" Nippelmuffe | - | 1 |
| 5011889 | 1 x 1 1/4" Nippelmuffe | - | 1 |



| Art. nr. | Artikkel | Pose | Eske |
|----------|---------------------------|------|------|
| 5011821 | 1/2 x 3/8" Overgangsmuffe | 10 | - |
| 5020318 | 3/4 x 1/2" Overgangsmuffe | 10 | - |
| 5011822 | 1 x 3/4" Overgangsmuffe | 10 | - |



| Art. nr. | Artikkel | Pose | Eske |
|----------|---------------|------|------|
| 5012009 | 3/8" Ansats | 10 | 300 |
| 5012013 | 1/2" Ansats | 10 | 300 |
| 5012016 | 3/4" Ansats | 10 | 300 |
| 5012019 | 1" Ansats | 10 | 150 |
| 5012023 | 1 1/4" Ansats | 10 | 100 |
| 5012026 | 1 1/2" Ansats | 10 | 100 |
| 5012033 | 2" Ansats | 10 | 50 |



| Art. nr. | Artikkel | Pose | Eske |
|----------|---------------------------------------|------|------|
| 5012116 | 1/2 x 3/8" Overgangsansats | 10 | - |
| 5012119 | 3/4 x 3/8" Overgangsansats | 10 | - |
| 5012123 | 3/4 x 1/2" Overgangsansats | 10 | - |
| 5012126 | 1 x 1/2" Overgangsansats | 10 | - |
| 5012129 | 1 x 3/4" Overgangsansats | 10 | - |
| 5012133 | 1 1/4" x 3/4" Overgangsansats messing | 10 | - |
| 5012136 | 1 1/4 x 1" Overgangsansats | 10 | - |
| 5012141 | 1 1/2 x 1" Overgangsansats | 10 | - |
| 5012143 | 1 1/2 x 1 1/4" Overgangsansats | - | - |
| 5012147 | 2 x 1 1/4" Overgangsansats | - | - |
| 5012149 | 2 x 1 1/2" Overgangsansats | - | - |



| Art. nr. | Artikkel | Pose | Eske |
|----------|--------------------------------|------|------|
| 5012306 | 3/8 x 1/8" Overgangsnippel | 10 | - |
| 5012309 | 3/8 x 1/4" Overgangsnippel | 10 | - |
| 5012313 | 1/2 x 1/8" Overgangsnippel | 10 | - |
| 5012316 | 1/2 x 1/4" Overgangsnippel | 10 | - |
| 5012319 | 1/2 x 3/8" Overgangsnippel | 10 | - |
| 5012323 | 3/4 x 1/4" Overgangsnippel | 10 | - |
| 5012326 | 3/4 x 3/8" Overgangsnippel | 10 | - |
| 5012329 | 3/4 x 1/2" Overgangsnippel | 10 | - |
| 5012333 | 1 x 3/8" Overgangsnippel | 10 | - |
| 5012336 | 1 x 1/2" Overgangsnippel | 10 | - |
| 5012339 | 1 x 3/4" Overgangsnippel | 10 | - |
| 5012343 | 1 1/4 x 1/2" Overgangsnippel | 10 | - |
| 5012346 | 1 1/4 x 3/4" Overgangsnippel | 10 | - |
| 5012349 | 1 1/4"X1" Overgangsnippel | 10 | - |
| 5012353 | 1 1/2 x 1/2" Overgangsnippel | 10 | - |
| 5012356 | 1 1/2 x 3/4" Overgangsnippel | 10 | - |
| 5012359 | 1 1/2 x 1" Overgangsnippel | 10 | - |
| 5012363 | 1 1/2 x 1 1/4" Overgangsnippel | 10 | - |
| 5012364 | 2 x 1/2" Overgangsnippel | 10 | - |
| 5012365 | 2 x 3/4" Overgangsnippel | 10 | - |
| 5012366 | 2 x 1" Overgangsnippel | 10 | - |
| 5012369 | 2 x 1 1/4" Overgangsnippel | 10 | - |
| 5012373 | 2 x 1 1/2" Overgangsnippel | 10 | - |



| Art. nr. | Artikkel | Pose | Eske |
|----------|--------------|------|------|
| 5012559 | 3/8" Plugg | 10 | - |
| 5012563 | 1/2" Plugg | 10 | - |
| 5012566 | 3/4" Plugg | 10 | - |
| 5012569 | 1" Plugg | 10 | - |
| 5012573 | 1 1/4" Plugg | 10 | - |
| 5012576 | 1 1/2" Plugg | 10 | - |
| 5012583 | 2" Plugg | 10 | - |



| Art. nr. | Artikkel | Pose | Eske |
|----------|--------------|------|------|
| 5012709 | 3/8" T-rør | 10 | 250 |
| 5012713 | 1/2" T-rør | 10 | 150 |
| 5012716 | 3/4" T-rør | 10 | 100 |
| 5012719 | 1" T-rør | 5 | 70 |
| 5012723 | 1 1/4" T-rør | 5 | 50 |
| 5012726 | 1 1/2" T-rør | - | 30 |
| 5012733 | 2" T-rør | - | 18 |



Messing rørdeler

| Art. nr. | Artikkel | Forpkn. |
|----------|--------------------------------------|---------|
| 5115149 | 3/8" Kuleventil innv./innv. m/T-grep | 1 |



| Art. nr. | Artikkel | Forpkn. |
|----------|--------------------------------------|---------|
| 5115133 | 3/8" Kuleventil innv./innv. m/spak | 1 |
| 5115134 | 1/2" Kuleventil innv./innv. m/spak | 1 |
| 5115135 | 3/4" Kuleventil innv./innv. m/spak | 1 |
| 5115136 | 1" Kuleventil innv./innv. m/spak | 1 |
| 5115137 | 1 1/4" Kuleventil innv./innv. m/spak | 1 |
| 5115138 | 1 1/2" Kuleventil innv./innv. m/spak | 1 |
| 5115139 | 2" Kuleventil innv./innv. m/spak | 1 |



| Art. nr. | Artikkel | Forpkn. |
|----------|-------------------------------------|---------|
| 5115154 | 3/8" Kuleventil innv./utv. m/T-grep | 1 |
| 5115157 | 1" Kuleventil innv./utv. m/T-grep | 1 |



| Art. nr. | Artikkel | Pose | Eske |
|----------|---|------|------|
| 5115267 | 3/4" TECE kuleventil utv. og løpemutter, rett | 1 | 25 |



| Art. nr. | Artikkel | Pose | Eske |
|----------|---|------|------|
| 5115268 | 3/4" TECE kuleventil utv. og løpemutter, vinkel | 1 | 25 |



| Art. nr. | Artikkel | Pose | Eske |
|----------|---|------|------|
| 5115269 | 3/4" TECE kuleventil 2 x løpemutter, vinkel | 1 | 25 |



| Art. nr. | Artikkel | Pose | Eske |
|----------|---|------|------|
| 5115271 | 3/4" TECE kuleventil 2 x løpemutter, rett | 1 | 25 |



| Art. nr. | Artikkel | Forpagn. |
|----------|------------------------------------|----------|
| 5115158 | 3/8" Kuleventil utv./utv. m/T-grep | 1 |
| 5115159 | 1/2" Kuleventil utv./utv. m/T-grep | 1 |
| 5115162 | 1" Kuleventil utv./utv. m/T-grep | 1 |



| Art. nr. | Artikkel | Forpagn. |
|----------|-----------------------------------|----------|
| 5115163 | 15 x 15 Kuleventil m/spak | 1 |
| 5115164 | 18 x 18 Kuleventil m/spak | 1 |
| 5115165 | 22 x 22 Kuleventil m/spak | 1 |
| 5115166 | 28 x 28 Kuleventil m/spak | 1 |
| 5115141 | 3/8" Kuleventil innv./utv. m/spak | 1 |
| 5115144 | 1" Kuleventil innv./utv. m/spak | 1 |
| 5115145 | 3/8" Kuleventil utv./utv. m/spak | 1 |
| 5115146 | 1/2" Kuleventil utv./utv. m/spak | 1 |
| 5115148 | 1" Kuleventil utv./utv. m/spak | 1 |



| Art. nr. | Artikkel | Pose | Eske |
|----------|---|------|------|
| 5115122 | 3/8" Kuleventil mini innv./innv. - m/hendel | 5 | 150 |
| 5116295 | 1/2" Kuleventil mini innv./innv. - m/hendel | 5 | 100 |
| 5116298 | 3/4" Kuleventil mini innv./innv. - m/hendel | 5 | 80 |

- Ikke for varmeanlegg



| Art. nr. | Artikkel | Pose | Eske |
|----------|--|------|------|
| 5115125 | 3/8" Kuleventil mini innv./utv. - m/hendel | 5 | 200 |
| 5116296 | 1/2" Kuleventil mini innv./utv. - m/hendel | 10 | 150 |

- Ikke for varmeanlegg



Messing rørdeler

| Art. nr. | Artikkel | Pose | Eske |
|----------|---|------|------|
| 5115181 | 3/8" Kuleventil mini utv./utv. - m/hendel | 5 | 200 |
| 5116297 | 1/2" Kuleventil mini utv./utv. - m/hendel | 5 | 150 |

- Ikke for varmeanlegg



| Art. nr. | Artikkel | Pose | Eske |
|----------|--------------------------------|------|------|
| 5115127 | 10 Kuleventil mini - m/kupling | 10 | 150 |
| 5115128 | 12 Kuleventil mini - m/kupling | 10 | 150 |
| 5115129 | 15 Kuleventil - mini m/kupling | 7 | 105 |

- Ikke for varmeanlegg





Prisliste 2022

Aquatechnik PP-R rørsystem

Aquatechnik PP-R rørsystem

TECE Norge er stolte av å kunne introdusere Aquatechniks PP-R-rørsystem i Norge. Aquatechnik har nærmere 40 års erfaring med PP-R-rør og er både ISO 9001 og ISO 14001-sertifisert. Slike miljøvennlige rørsystemer vil bare bli enda viktigere i tiden som kommer.

NB! Før uttak og installasjon av Aquatechnik PP-R-rørsystem skjer, skal opplæring være gjennomført.

SUPERFLUX, PP-R 80 Super rør for tappevann og trykkluft

Produktsertifikat nr. 3611 fra SINTEF Certification

| Art. nr. | Artikkel | Pose | Eske |
|----------|--|------|------|
| 8756195 | 20x2.8 mm Super-Flux PP-R rør SDR7.4 grønt m/grå stripe DN 15 | 100 | |
| 8756196 | 25x3.5 mm Super-Flux PP-R rør SDR7.4 grønt m/grå stripe DN 20 | 100 | |
| 8756197 | 32x4.4 mm Super-Flux PP-R rør SDR7.4 grønt m/grå stripe DN 25 | 40 | |
| 8756198 | 40x5.5 mm Super-Flux PP-R rør SDR7.4 grønt m/grå stripe DN 32 | 40 | |
| 8756199 | 50x6.9 mm Super-Flux PP-R rør SDR7.4 grønt m/grå stripe DN 40 | 20 | |
| 8756201 | 63x8.6 mm Super-Flux PP-R rør SDR7.4 grønt m/grå stripe DN 50 | 20 | |
| 8756202 | 75x10.3 mm Super-Flux PP-R rør SDR7.4 grønt m/grå stripe | 20 | |
| 8756203 | 90x12.3 mm Super-Flux PP-R rør SDR7.4 grønt m/grå stripe DN 65 | 12 | |
| 8756204 | 110x15.1 mm Super-Flux PP-R rør SDR7.4 grønt m/grå stripe DN 80 | 8 | |
| 8756205 | 125x17.1 mm Super-Flux PP-R rør SDR7.4 grønt m/grå stripe | 4 | |



| Art. nr. | Artikkel | Pose | Eske |
|----------|--|------|------|
| 8756206 | 20x2.8 mm Super-Flux PP-R rør SDR7.4 grønt m/grå stripe DN 15 kveil | 100 | |
| 8756207 | 25x3.5 mm Super-Flux PP-R rør SDR7.4 grønt m/grå stripe DN 20 kveil | 100 | |



FASER-FIBER-T, PP-RCT og PP-R 80 Super fiberforsterket universalrør for tappevann, varme, kjøling og trykkluft, med oksygensperre

Produktsertifikat nr. 3611 fra SINTEF Certification

| Art. nr. | Artikkel | Pose | Eske |
|----------|--|------|------|
| 8756208 | 20x2.8 mm Faser Fiber-T rør SDR7.4 grønt m/rød stripe DN 15 | 100 | |
| 8756209 | 25x3.5 mm Faser Fiber-T rør SDR7.4 grønt m/rød stripe DN 20 | 100 | |
| 8756211 | 32x4.4 mm Faser Fiber-T rør SDR7.4 grønt m/rød stripe DN 25 | 40 | |
| 8756212 | 40x5.5 mm Faser Fiber-T rør SDR7.4 grønt m/rød stripe DN 32 | 40 | |
| 8756213 | 50x6.9 mm Faser Fiber-T rør SDR7.4 grønt m/rød stripe DN 40 | 20 | |
| 8756214 | 63x8.6 mm Faser Fiber-T rør SDR7.4 grønt m/rød stripe DN 50 | 20 | |
| 8756215 | 75x10.3 mm Faser Fiber-T rør SDR7.4 grønt m/rød stripe | 20 | |
| 8756216 | 90x12.3 mm Faser Fiber-T rør SDR7.4 grønt m/rød stripe DN 65 | 12 | |
| 8756217 | 110x15.1 mm Faser Fiber-T rør SDR7.4 grønt m/rød stripe DN 80 | 8 | |
| 8756218 | 125x17.1 mm Faser Fiber-T rør SDR7.4 grønt m/rød stripe | 4 | |



Aquatechnik PP-R rørsystem

FASER-FIBER-COND, PP-RCT og PP-R 80 Super fiberforsterket rør for varme og kjøling, med oksygensperre

| Art. nr. | Artikkel | Pose | Eske |
|----------|---|------|------|
| 8756219 | 32x2.9 mm Faser Fiber-Cond rør SDR11 hvitt m/grå stripe DN 25 | 40 | |
| 8756221 | 40x3.7 mm Faser Fiber-Cond rør SDR11 hvitt m/grå stripe DN 32 | 40 | |
| 8756222 | 50x4.6 mm Faser Fiber-Cond rør SDR11 hvitt m/grå stripe DN 40 | 20 | |
| 8756223 | 63x5.8 mm Faser Fiber-Cond rør SDR11 hvitt m/grå stripe DN 50 | 20 | |
| 8756224 | 75x6.8 mm Faser Fiber-Cond rør SDR11 hvitt m/grå stripe DN 65 | 20 | |
| 8756225 | 90x8.2 mm Faser Fiber-Cond rør SDR11 hvitt m/grå stripe DN 80 | 12 | |
| 8756226 | 110x10.0 mm Faser Fiber-Cond rør SDR11 hvitt m/grå stripe | 8 | |
| 8756227 | 125x11.4 mm Faser Fiber-Cond rør SDR11 hvitt m/grå stripe DN 100 | 4 | |
| 8756228 | 160x14.6 mm Faser Fiber-Cond rør SDR11 hvitt m/grå stripe DN 125 | 5,8 | |
| 8756229 | 200x18.2 mm Faser Fiber-Cond rør SDR11 hvitt m/grå stripe DN150 | 5,8 | |
| 8756231 | 250x22.7 mm Faser Fiber-Cond rør SDR11 hvitt m/grå stripe DN 200 | 5,8 | |
| 8756232 | 315x28.6 mm Faser Fiber-Cond rør SDR11 hvitt m/grå stripe DN 250 | 5,8 | |



FASER-FIBER-LIGHT, PP-RCT og PP-R 80 Super fiberforsterket rør for varme og kjøling, med oksygensperre – store dimensjoner

| Art. nr. | Artikkel | Pose | Eske |
|----------|---|------|------|
| 8756233 | 125x7.1 mm Faser Fiber-Light rør SDR17.6 hvitt DN 100. m/grønn stripe | 5,8 | |
| 8756234 | 160x9.1 mm Faser Fiber-Light rør SDR17.6 hvitt DN 125. m/grønn stripe | 5,8 | |
| 8756235 | 200x11.4 mm Faser Fiber-Light rør SDR17.6 hvitt DN150. m/grønn stripe | 5,8 | |
| 8756236 | 250x14.2 mm Faser Fiber-Light rør SDR17.6 hvitt DN 200. m/grønn stripe | 5,8 | |
| 8756237 | 315x17.9 mm Faser Fiber-Light rør SDR17.6 hvitt DN 250 m/grønn stripe | 5,8 | |
| 8756238 | 355x20.1 mm Faser Fiber-Light rør SDR17.6 hvitt DN 300. m/grønn stripe | 5,8 | |
| 8756239 | 400x22.7 mm Faser Fiber-Light rør SDR17.6 hvitt DN 350. m/grønn stripe | 5,8 | |



| Art. nr. | Artikkel | Pose | Eske |
|----------|-------------------|------|------|
| 8756241 | 20 mm Muffe PP-R | 10 | 400 |
| 8756242 | 25 mm Muffe PP-R | 10 | 300 |
| 8756243 | 32 mm Muffe PP-R | 5 | 150 |
| 8756244 | 40 mm Muffe PP-R | 5 | 250 |
| 8756245 | 50 mm Muffe PP-R | 5 | 150 |
| 8756246 | 63 mm Muffe PP-R | 1 | 50 |
| 8756247 | 75 mm Muffe PP-R | 1 | 60 |
| 8756248 | 90 mm Muffe PP-R | 1 | 42 |
| 8756249 | 110 mm Muffe PP-R | 1 | 24 |
| 8756251 | 125 mm Muffe PP-R | 1 | 12 |



| Art. nr. | Artikkel | Pose | Eske |
|----------|--|------|------|
| 8756252 | 25/20 mm Overgang PP-R innvendig/innvendig | 10 | 350 |
| 8756253 | 32/25 mm Overgang PP-R innvendig/innvendig | 5 | 150 |



| Art. nr. | Artikkel | Pose | Eske |
|----------|---|------|------|
| 8756254 | 25/20 mm Overgang PP-R utvendig/innvendig | 10 | 400 |
| 8756255 | 32/20 mm Overgang PP-R utvendig/innvendig | 10 | 300 |
| 8756256 | 32/25 mm Overgang PP-R utvendig/innvendig | 10 | 300 |
| 8756257 | 40/20 mm Overgang PP-R utvendig/innvendig | 5 | 500 |
| 8756258 | 40/25 mm Overgang PP-R utvendig/innvendig | 5 | 400 |
| 8756259 | 40/32 mm Overgang PP-R utvendig/innvendig | 5 | 300 |
| 8756261 | 50/20 mm Overgang PP-R utvendig/innvendig | 5 | 300 |
| 8756262 | 50/25 mm Overgang PP-R utvendig/innvendig | 5 | 300 |
| 8756263 | 50/32 mm Overgang PP-R utvendig/innvendig | 5 | 300 |
| 8756264 | 50/40 mm Overgang PP-R utvendig/innvendig | 5 | 200 |
| 8756265 | 63/25 mm Overgang PP-R utvendig/innvendig | 1 | 150 |
| 8756266 | 63/32 mm Overgang PP-R utvendig/innvendig | 1 | 100 |
| 8756267 | 63/40 mm Overgang PP-R utvendig/innvendig | 1 | 100 |
| 8756268 | 63/50 mm Overgang PP-R utvendig/innvendig | 1 | 100 |
| 8756269 | 75/40 mm Overgang PP-R utvendig/innvendig | 1 | 100 |
| 8756271 | 75/50 mm Overgang PP-R utvendig/innvendig | 1 | 80 |
| 8756272 | 75/63 mm Overgang PP-R utvendig/innvendig | 1 | 80 |
| 8756273 | 90/50 mm Overgang PP-R utvendig/innvendig | 1 | 50 |
| 8756274 | 90/63 mm Overgang PP-R utvendig/innvendig | 1 | 50 |
| 8756275 | 90/75 mm Overgang PP-R utvendig/innvendig | 1 | 50 |
| 8756276 | 110/63 mm Overgang PP-R utvendig/innvendig | 1 | 30 |
| 8756277 | 110/75 mm Overgang PP-R utvendig/innvendig | 1 | 30 |
| 8756278 | 110/90 mm Overgang PP-R utvendig/innvendig | 1 | 30 |
| 8756279 | 125/75 mm Overgang PP-R utvendig/innvendig | 1 | 30 |
| 8756281 | 125/90 mm Overgang PP-R utvendig/innvendig | 1 | 30 |
| 8756282 | 125/110 mm Overgang PP-R utvendig/innvendig | 1 | 24 |



Aquatechnik PP-R rørsystem

| Art. nr. | Artikkel | Pose | Eske |
|----------|--|------|------|
| 8756283 | 160/90 mm Overgang PP-RCT SDR11 buttsveis/innvendig Lang | 1 | 8 |
| 8756284 | 160/110 mm Overgang PP-RCT SDR11 buttsveis/innvendig Lang | 1 | 8 |
| 8756285 | 160/125 mm Overgang PP-RCT SDR11 buttsveis/innvendig Lang | 1 | 4 |
| 8756286 | 200/125 mm Overgang PP-RCT SDR11 buttsveis/innvendig Lang | 1 | |
| 8756287 | 200/160 mm Overgang PP-RCT SDR11 buttsveis Lang | 1 | |
| 8756288 | 250/160 mm Overgang PP-RCT SDR11 buttsveis Lang | 1 | |
| 8756289 | 250/200 mm Overgang PP-RCT SDR11 buttsveis Lang | 1 | |
| 8756291 | 315/250 mm Overgang PP-RCT SDR11 buttsveis Lang | 1 | |



| Art. nr. | Artikkel | Pose | Eske |
|----------|--|------|------|
| 8756292 | 200/160 mm Overgang PP-RCT SDR17.6 buttsveis Lang | 1 | |
| 8756293 | 250/160 mm Overgang PP-RCT SDR17.6 buttsveis Lang | 1 | |
| 8756294 | 250/200 mm Overgang PP-RCT SDR17.6 buttsveis Lang | 1 | |
| 8756295 | 315/250 mm Overgang PP-RCT SDR17.6 buttsveis Lang | 1 | |



| Art. nr. | Artikkel | Pose | Eske |
|----------|--|------|------|
| 8756296 | 355/250 mm Overgang PP-RCT SDR17.6 buttsveis Kort | 1 | |
| 8756297 | 355/315 mm Overgang PP-RCT SDR17.6 buttsveis Kort | 1 | |
| 8756298 | 400/355 mm Overgang PP-RCT SDR17.6 buttsveis Kort | 1 | |



| Art. nr. | Artikkel | Pose | Eske |
|----------|-------------------|------|------|
| 8756299 | 20 mm Albue PP-R | 10 | 350 |
| 8756301 | 25 mm Albue PP-R | 10 | 250 |
| 8756302 | 32 mm Albue PP-R | 5 | 100 |
| 8756303 | 40 mm Albue PP-R | 5 | 150 |
| 8756304 | 50 mm Albue PP-R | 5 | 80 |
| 8756305 | 63 mm Albue PP-R | 1 | 40 |
| 8756306 | 75 mm Albue PP-R | 1 | 30 |
| 8756307 | 90 mm Albue PP-R | 1 | 18 |
| 8756308 | 110 mm Albue PP-R | 1 | 10 |
| 8756309 | 125 mm Albue PP-R | 1 | 5 |



| Art. nr. | Artikkel | Pose | Eske |
|----------|-------------------------------------|------|------|
| 8756311 | 160 mm Albue PP-RCT SDR11 buttsveis | 1 | 3 |
| 8756312 | 200 mm Albue PP-RCT SDR11 buttsveis | 1 | |
| 8756313 | 250 mm Albue PP-RCT SDR11 buttsveis | 1 | |
| 8756314 | 315 mm Albue PP-RCT SDR11 buttsveis | 1 | |



| Art. nr. | Artikkel | Pose | Eske |
|----------|---|------|------|
| 8756315 | 160 mm Bend Faser Fiber-Light SDR17.6 buttsveis | 1 | |
| 8756316 | 200 mm Bend Faser Fiber-Light SDR17.6 buttsveis | 1 | |
| 8756317 | 250 mm Bend Faser Fiber-Light SDR17.6 buttsveis | 1 | |
| 8756318 | 315 mm Bend Faser Fiber-Light SDR17.6 buttsveis | 1 | |
| 8756319 | 355 mm Bend Faser Fiber-Light SDR17.6 buttsveis | 1 | |
| 8756321 | 400 mm Bend Faser Fiber-Light SDR17.6 buttsveis | 1 | |



| Art. nr. | Artikkel | Pose | Eske |
|----------|-------------------------------------|------|------|
| 8756322 | 20 mm Albue PP-R utvendig/innvendig | 10 | 350 |
| 8756323 | 25 mm Albue PP-R utvendig/innvendig | 10 | 250 |
| 8756324 | 32 mm Albue PP-R utvendig/innvendig | 5 | 100 |
| 8756325 | 40 mm Albue PP-R utvendig/innvendig | 5 | 150 |



Aquatechnik
PP-R rørsystem

Aquatechnik PP-R rørsystem

| Art. nr. | Artikkel | Pose | Eske |
|----------|------------------------|------|------|
| 8756326 | 20 mm Vinkel 45° PP-R | 10 | 400 |
| 8756327 | 25 mm Vinkel 45° PP-R | 10 | 250 |
| 8756328 | 32 mm Vinkel 45° PP-R | 5 | 150 |
| 8756329 | 40 mm Vinkel 45° PP-R | 5 | 150 |
| 8756331 | 50 mm Vinkel 45° PP-R | 5 | 80 |
| 8756332 | 63 mm Vinkel 45° PP-R | 1 | 50 |
| 8756333 | 75 mm Vinkel 45° PP-R | 1 | 36 |
| 8756334 | 90 mm Vinkel 45° PP-R | 1 | 18 |
| 8756335 | 110 mm Vinkel 45° PP-R | 1 | 10 |
| 8756336 | 125 mm Vinkel 45° PP-R | 1 | 8 |



| Art. nr. | Artikkel | Pose | Eske |
|----------|--|------|------|
| 8756337 | 160 mm Vinkel 45° PP-RCT SDR11 buttsveis | 1 | 3 |
| 8756338 | 200 mm Vinkel 45° PP-RCT SDR11 buttsveis | 1 | 2 |
| 8756339 | 250 mm Vinkel 45° PP-RCT SDR11 buttsveis | 1 | |
| 8756341 | 315 mm Vinkel 45° PP-RCT SDR11 buttsveis | 1 | |



| Art. nr. | Artikkel | Stk. | Eske |
|----------|---|------|------|
| 8756342 | 160 mm Vinkel 45° Faser Fiber-Light SDR17.6 buttsveis | 1 | |
| 8756343 | 200 mm Vinkel 45° Faser Fiber-Light SDR17.6 buttsveis | 1 | |
| 8756344 | 250 mm Vinkel 45° Faser Fiber-Light SDR17.6 buttsveis | 1 | |
| 8756345 | 315 mm Vinkel 45° Faser Fiber-Light SDR17.6 buttsveis | 1 | |
| 8756346 | 355 mm Vinkel 45° Faser Fiber-Light SDR17.6 buttsveis | 1 | |
| 8756347 | 400 mm Vinkel 45° Faser Fiber-Light SDR17.6 buttsveis | 1 | |



| Art. nr. | Artikkel | Pose | Eske |
|----------|--|------|------|
| 8756348 | 20 mm Vinkel 45° PP-R utvendig/innvendig | 10 | 400 |
| 8756349 | 25 mm Vinkel 45° PP-R utvendig/innvendig | 10 | 300 |
| 8756351 | 32 mm Vinkel 45° PP-R utvendig/innvendig | 5 | 150 |



| Art. nr. | Artikkel | Pose | Eske |
|----------|-------------------|------|------|
| 8756352 | 20 mm T-rør PP-R | 10 | 250 |
| 8756353 | 25 mm T-rør PP-R | 10 | 150 |
| 8756354 | 32 mm T-rør PP-R | 5 | 80 |
| 8756355 | 40 mm T-rør PP-R | 5 | 100 |
| 8756356 | 50 mm T-rør PP-R | 5 | 50 |
| 8756357 | 63 mm T-rør PP-R | 1 | 30 |
| 8756358 | 75 mm T-rør PP-R | 1 | 25 |
| 8756359 | 90 mm T-rør PP-R | 1 | 16 |
| 8756361 | 110 mm T-rør PP-R | 1 | 10 |
| 8756362 | 125 mm T-rør PP-R | 1 | 4 |



| Art. nr. | Artikkel | Pose | Eske |
|----------|-------------------------------------|------|------|
| 8756363 | 160 mm T-rør PP-RCT SDR11 buttsveis | 1 | 2 |
| 8756364 | 200 mm T-rør PP-RCT SDR11 buttsveis | 1 | |
| 8756365 | 250 mm T-rør PP-RCT SDR11 buttsveis | 1 | |
| 8756366 | 315 mm T-rør PP-RCT SDR11 buttsveis | 1 | |



| Art. nr. | Artikkel | Pose | Eske |
|----------|--|------|------|
| 8756367 | 160 mm T-rør Faser Fiber-Light SDR17.6 buttsveis | 1 | |
| 8756368 | 200 mm T-rør Faser Fiber-Light SDR17.6 buttsveis | 1 | |
| 8756369 | 250 mm T-rør Faser Fiber-Light SDR17.6 buttsveis | 1 | |
| 8756371 | 315 mm T-rør Faser Fiber-Light SDR17.6 buttsveis | 1 | |
| 8756372 | 355 mm T-rør Faser Fiber-Light SDR17.6 buttsveis | 1 | |
| 8756373 | 400 mm T-rør Faser Fiber-Light SDR17.6 buttsveis | 1 | |



Aquatechnik
PP-R rørsystem

Aquatechnik PP-R rørsystem

| Art. nr. | Artikkel | Pose | Eske |
|----------|-----------------------------------|------|------|
| 8756374 | 20-25-20 T-rør PP-R redusering | 10 | 150 |
| 8756375 | 25-20-20 T-rør PP-R redusering | 10 | 150 |
| 8756376 | 25-20-25 T-rør PP-R redusering | 10 | 150 |
| 8756377 | 32-25-25 T-rør PP-R redusering | 5 | 100 |
| 8756378 | 32-20-25 T-rør PP-R redusering | 5 | 100 |
| 8756379 | 32-25-32 T-rør PP-R redusering | 5 | 100 |
| 8756381 | 40-20-40 T-rør PP-R redusering | 5 | 120 |
| 8756382 | 40-25-40 T-rør PP-R redusering | 5 | 120 |
| 8756383 | 40-32-32 T-rør PP-R redusering | 5 | 100 |
| 8756384 | 40-32-40 T-rør PP-R redusering | 5 | 100 |
| 8756385 | 50-20-50 T-rør PP-R redusering | 5 | 60 |
| 8756386 | 50-25-50 T-rør PP-R redusering | 5 | 60 |
| 8756387 | 50-32-50 T-rør PP-R redusering | 5 | 60 |
| 8756388 | 50-40-50 T-rør PP-R redusering | 5 | 60 |
| 8756389 | 63-20-63 T-rør PP-R redusering | 1 | 35 |
| 8756391 | 63-25-63 T-rør PP-R redusering | 1 | 35 |
| 8756392 | 63-32-63 T-rør PP-R redusering | 1 | 35 |
| 8756393 | 63-40-63 T-rør PP-R redusering | 1 | 35 |
| 8756394 | 63-50-63 T-rør PP-R redusering | 1 | 30 |
| 8756395 | 75-20-75 T-rør PP-R redusering | 1 | 25 |
| 8756396 | 75-25-75 T-rør PP-R redusering | 1 | 25 |
| 8756397 | 75-32-75 T-rør PP-R redusering | 1 | 25 |
| 8756398 | 75-40-75 T-rør PP-R redusering | 1 | 25 |
| 8756399 | 75-50-75 T-rør PP-R redusering | 1 | 25 |
| 8756401 | 75-63-75 T-rør PP-R redusering | 1 | 16 |
| 8756402 | 90-50-90 T-rør PP-R redusering | 1 | 16 |
| 8756403 | 90-63-90 T-rør PP-R redusering | 1 | 16 |
| 8756404 | 90-75-90 T-rør PP-R redusering | 1 | 16 |
| 8756405 | 110-63-110 T-rør PP-R redusering | 1 | 10 |
| 8756406 | 110-75-110 T-rør PP-R redusering | 1 | 10 |
| 8756407 | 110-90-110 T-rør PP-R redusering | 1 | 10 |
| 8756408 | 125-90-125 T-rør PP-R redusering | 1 | 5 |
| 8756409 | 125-110-125 T-rør PP-R redusering | 1 | 5 |



| Art. nr. | Artikkel | Pose | Eske |
|----------|--|------|------|
| 8756411 | 160-90-160 T-rør PP-RCT SDR11 buttsveis | 1 | 2 |
| 8756412 | 160-110-160 T-rør PP-RCT SDR11 buttsveis | 1 | 2 |
| 8756413 | 160-125-160 T-rør PP-RCT SDR11 buttsveis | 1 | 2 |
| 8756414 | 200-160-200 T-rør PP-RCT SDR11 buttsveis | 1 | |
| 8756415 | 250-160-250 T-rør PP-RCT SDR11 buttsveis | 1 | |
| 8756416 | 250-200-250 T-rør PP-RCT SDR11 buttsveis | 1 | |
| 8756417 | 315-200-315 T-rør PP-RCT SDR11 buttsveis | 1 | |
| 8756418 | 315-250-315 T-rør PP-RCT SDR11 buttsveis | 1 | |



| Art. nr. | Artikkel | Pose | Eske |
|----------|---|------|------|
| 8756419 | 160-125-160 T-rør Faser Fiber-Light SDR17.6 buttsveis | 1 | |
| 8756421 | 200-160-200 T-rør Faser Fiber-Light SDR17.6 buttsveis | 1 | |
| 8756422 | 250-160-250 T-rør Faser Fiber-Light SDR17.6 buttsveis | 1 | |
| 8756423 | 250-200-250 T-rør Faser Fiber-Light SDR17.6 buttsveis | 1 | |
| 8756424 | 315-200-315 T-rør Faser Fiber-Light SDR17.6 buttsveis | 1 | |
| 8756425 | 315-250-315 T-rør Faser Fiber-Light SDR17.6 buttsveis | 1 | |
| 8756426 | 355-315-355 T-rør Faser Fiber-Light SDR17.6 buttsveis | 1 | |
| 8756427 | 400-355-400 T-rør Faser Fiber-Light SDR17.6 buttsveis | 1 | |



| Art. nr. | Artikkel | Pose | Eske |
|----------|------------------|------|------|
| 8756428 | 20 mm Kryss PP-R | 10 | 400 |
| 8756429 | 25 mm Kryss PP-R | 10 | 300 |
| 8756431 | 32 mm Kryss PP-R | 5 | 150 |
| 8756432 | 40 mm Kryss PP-R | 5 | 80 |



| Art. nr. | Artikkel | Pose | Eske |
|----------|-------------------|------|------|
| 8756433 | 20 mm Kappe PP-R | 10 | 500 |
| 8756434 | 25 mm Kappe PP-R | 10 | 450 |
| 8756435 | 32 mm Kappe PP-R | 5 | 250 |
| 8756436 | 40 mm Kappe PP-R | 5 | 350 |
| 8756437 | 50 mm Kappe PP-R | 5 | 200 |
| 8756438 | 63 mm Kappe PP-R | 1 | 80 |
| 8756439 | 75 mm Kappe PP-R | 1 | 80 |
| 8756441 | 90 mm Kappe PP-R | 1 | 50 |
| 8756442 | 110 mm Kappe PP-R | 1 | 24 |
| 8756443 | 125 mm Kappe PP-R | 1 | 20 |



| Art. nr. | Artikkel | Pose | Eske |
|----------|--|------|------|
| 8756444 | 160 mm Kappe PP-RCT SDR11 buttsveis lang | 1 | 4 |
| 8756445 | 200 mm Kappe PP-RCT SDR11 buttsveis lang | 1 | 2 |
| 8756446 | 250 mm Kappe PP-RCT SDR11 buttsveis lang | 1 | |
| 8756447 | 315 mm Kappe PP-RCT SDR11 buttsveis lang | 1 | |



Aquatechnik PP-R rørsystem

| Art. nr. | Artikkel | Pose | Eske |
|----------|--|------|------|
| 8756448 | 355 mm Kappe PP-RCT SDR17.6 buttsveis kort | 1 | |
| 8756449 | 400 mm Kappe PP-RCT SDR17.6 buttsveis kort | 1 | |



| Art. nr. | Artikkel | Pose | Eske |
|----------|-----------------------------------|------|------|
| 8756451 | 20-40 mm Sveisesadel PP-R | 10 | |
| 8756452 | 25-40 mm Sveisesadel PP-R | 10 | |
| 8756453 | 20-50 mm Sveisesadel PP-R | 10 | |
| 8756454 | 25-50 mm Sveisesadel PP-R | 10 | |
| 8756455 | 20-63/75 mm Sveisesadel PP-R | 10 | |
| 8756456 | 25-63/75 mm Sveisesadel PP-R | 10 | |
| 8756457 | 32-63/75 mm Sveisesadel PP-R | 5 | |
| 8756458 | 20-90/110/125 mm Sveisesadel PP-R | 10 | |
| 8756459 | 25-90/110/125 mm Sveisesadel PP-R | 10 | |
| 8756461 | 32-90/110/125 mm Sveisesadel PP-R | 5 | |
| 8756462 | 40-90 mm Sveisesadel PP-R | 5 | |
| 8756463 | 50-90 mm Sveisesadel PP-R | 5 | |
| 8756464 | 40-110 mm Sveisesadel PP-R | 5 | |
| 8756465 | 50-110 mm Sveisesadel PP-R | 5 | |
| 8756466 | 63-110 mm Sveisesadel PP-R | 5 | |
| 8756467 | 40-125 mm Sveisesadel PP-R | 5 | |
| 8756468 | 50-125 mm Sveisesadel PP-R | 5 | |
| 8756469 | 63-125 mm Sveisesadel PP-R | 1 | |
| 8756471 | 20-160/200 mm Sveisesadel PP-R | 10 | |
| 8756472 | 25-160/200 mm Sveisesadel PP-R | 10 | |
| 8756473 | 32-160/200 mm Sveisesadel PP-R | 5 | |
| 8756474 | 40-160/200 mm Sveisesadel PP-R | 5 | |
| 8756475 | 50-160 Sveisesadel PP-R | 5 | |
| 8756476 | 63-160 mm Sveisesadel PP-R | 1 | |
| 8756477 | 75-160 mm Sveisesadel PP-R | 1 | |
| 8756478 | 90-160 mm Sveisesadel PP-R | 1 | |
| 8756479 | 50-200 mm Sveisesadel PP-R | 5 | |
| 8756481 | 63-200 mm Sveisesadel PP-R | 1 | |
| 8756482 | 75-200 mm Sveisesadel PP-R | 1 | |
| 8756483 | 90-200 mm Sveisesadel PP-R | 1 | |
| 8756484 | 110-200 mm Sveisesadel PP-R | 1 | |
| 8756485 | 125-200 mm Sveisesadel PP-R | 1 | |
| 8756486 | 20-250/315 mm Sveisesadel PP-R | 10 | |
| 8756487 | 25-250/315 mm Sveisesadel PP-R | 10 | |
| 8756488 | 32-250/315 mm Sveisesadel PP-R | 5 | |
| 8756489 | 40-250/315 mm Sveisesadel PP-R | 5 | |



| Art. nr. | Artikkel | Pose | Eske |
|----------|--------------------------------|------|------|
| 8756491 | 50-250 mm Sveisesadel PP-R | 5 | |
| 8756492 | 63-250 mm Sveisesadel PP-R | 1 | |
| 8756493 | 75-250 mm Sveisesadel PP-R | 1 | |
| 8756494 | 90-250 mm Sveisesadel PP-R | 1 | |
| 8756495 | 110-250 mm Sveisesadel PP-R | 1 | |
| 8756496 | 125-250 mm Sveisesadel PP-R | 1 | |
| 8756497 | 50-315 mm Sveisesadel PP-R | 5 | |
| 8756498 | 63-315 mm Sveisesadel PP-R | 1 | |
| 8756499 | 75-315 mm Sveisesadel PP-R | 1 | |
| 8756501 | 20-355/400 mm Sveisesadel PP-R | 1 | |
| 8756502 | 25-355/400 mm Sveisesadel PP-R | 1 | |
| 8756503 | 32-355/400 mm Sveisesadel PP-R | 1 | |
| 8756504 | 40-355/400 mm Sveisesadel PP-R | 1 | |
| 8756505 | 50-355/400 mm Sveisesadel PP-R | 1 | |
| 8756506 | 63-355/400 mm Sveisesadel PP-R | 1 | |
| 8756507 | 75-355 mm Sveisesadel PP-R | 1 | |
| 8756508 | 75-400 mm Sveisesadel PP-R | 1 | |

| Art. nr. | Artikkel | Pose | Eske |
|----------|--|------|------|
| 8756509 | 20 mm Sveisesadel. direkte PP-R mot rør 50-400 mm | 10 | 1000 |
| 8756511 | 25 mm Sveisesadel. direkte PP-R mot rør 63-400 mm | 10 | 500 |
| 8756512 | 32 mm Sveisesadel. direkte PP-R mot rør 75-400 mm | 5 | 400 |
| 8756513 | 40 mm Sveisesadel. direkte PP-R mot rør 90-400 mm | 5 | 200 |



| Art. nr. | Artikkel | Pose | Eske |
|----------|--|------|------|
| 8756514 | 1/2" Sveisesadel. direkte. innvendig gjenget PP-R mot rør 50-400 mm | 5 | 200 |
| 8756515 | 3/4" Sveisesadel. direkte. innvendig gjenget PP-R mot rør 50-400 mm | 5 | 150 |
| 8754471 | 1/2" x 40 mm Sveisesadel. innvendig gjenget PP-R mot rør 40 mm | | |



Aquatechnik
PP-R rørsystem

Aquatechnik PP-R rørsystem

| Art. nr. | Artikkel | Pose | Eske |
|----------|-----------------------------------|------|------|
| 8756516 | 20 mm Flensadapter SDR11. PP-RCT | 10 | 1000 |
| 8756517 | 25 mm Flensadapter SDR11. PP-RCT | 10 | 400 |
| 8756518 | 32 mm Flensadapter SDR11. PP-RCT | 10 | 300 |
| 8756519 | 40 mm Flensadapter SDR11. PP-RCT | 5 | 200 |
| 8756521 | 50 mm Flensadapter SDR11. PP-RCT | 5 | 100 |
| 8756522 | 63 mm Flensadapter SDR11. PP-RCT | 1 | 50 |
| 8756523 | 75 mm Flensadapter SDR11. PP-RCT | 1 | 40 |
| 8756524 | 90 mm Flensadapter SDR11. PP-RCT | 1 | 25 |
| 8756525 | 110 mm Flensadapter SDR11. PP-RCT | 1 | 16 |
| 8756526 | 125 mm Flensadapter SDR11. PP-RCT | 1 | 12 |
| 8756527 | 160 mm Flensadapter SDR11. PP-RCT | 1 | 4 |
| 8756528 | 200 mm Flensadapter SDR11. PP-RCT | 1 | 4 |
| 8756529 | 250 mm Flensadapter SDR11. PP-RCT | 1 | |
| 8756531 | 315 mm Flensadapter SDR11. PP-RCT | 1 | |



| Art. nr. | Artikkel | Pose | Eske |
|----------|---|------|------|
| 8756532 | 160 mm Flensadapter SDR17.6. PP-RCT buttsveis lang | 1 | 4 |
| 8756533 | 200 mm Flensadapter SDR17.6. PP-RCT buttsveis lang | 1 | 4 |
| 8756534 | 250 mm Flensadapter SDR17.6. PP-RCT buttsveis lang | 1 | |
| 8756535 | 315 mm Flensadapter SDR17.6. PP-RCT buttsveis lang | 1 | |



| Art. nr. | Artikkel | Pose | Eske |
|----------|---|------|------|
| 8756536 | 355 mm Flensadapter SDR17.6. PP-RCT buttsveis kort | 1 | |
| 8756537 | 400 mm Flensadapter SDR17.6. PP-RCT buttsveis kort | 1 | |



| Art. nr. | Artikkel | Pose | Eske |
|----------|--|------|------|
| 8756538 | 20 mm Flens glassfiberforsterket PP-belagt stål | 1 | 30 |
| 8756539 | 25 mm Flens glassfiberforsterket PP-belagt stål | 1 | 25 |
| 8756541 | 32 mm Flens glassfiberforsterket PP-belagt stål | 1 | 25 |
| 8756542 | 40 mm Flens glassfiberforsterket PP-belagt stål | 1 | 20 |
| 8756543 | 50 mm Flens glassfiberforsterket PP-belagt stål | 1 | 20 |
| 8756544 | 63 mm Flens glassfiberforsterket PP-belagt stål | 1 | 15 |
| 8756545 | 75 mm Flens glassfiberforsterket PP-belagt stål | 1 | 10 |
| 8756546 | 90 mm Flens glassfiberforsterket PP-belagt stål | 1 | 8 |
| 8756547 | 110 mm Flens glassfiberforsterket PP-belagt stål | 1 | 5 |
| 8756548 | 125 mm Flens glassfiberforsterket PP-belagt stål | 1 | 5 |
| 8756549 | 160 mm Flens glassfiberforsterket PP-belagt stål | 1 | 4 |
| 8756551 | 200 mm Flens glassfiberforsterket PP-belagt stål | 1 | 4 |
| 8756552 | 250 mm Flens glassfiberforsterket PP-belagt stål | 1 | |
| 8756553 | 315 mm Flens glassfiberforsterket PP-belagt stål | 1 | |
| 8756554 | 355 mm Flens glassfiberforsterket PP-belagt stål | 1 | |
| 8756555 | 400 mm Flens glassfiberforsterket PP-belagt stål | 1 | |



| Art. nr. | Artikkel | Pose | Eske |
|----------|---------------------------------------|------|------|
| 8756556 | 20 mm Svane Hals PP-R | 10 | 250 |
| 8756557 | 25 mm Svane Hals PP-R | 10 | 70 |
| 8756558 | 32 mm Svane Hals PP-R | 5 | 40 |
| 8756559 | 20 mm Svane Hals Faser Fiber-T SDR7.4 | 10 | 250 |
| 8756561 | 25 mm Svane Hals Faser Fiber-T SDR7.4 | 10 | 70 |
| 8756562 | 32 mm Svane Hals Faser Fiber-T SDR7.4 | 5 | 40 |



| Art. nr. | Artikkel | Pose | Eske |
|----------|-----------------------------------|------|------|
| 8756563 | 20 mm Svane Hals. eksentrisk PP-R | 10 | 250 |



| Art. nr. | Artikkel | Pose | Eske |
|----------|--------------------------------|------|------|
| 8756564 | 20 mm Svane Halsmodul "S" PP-R | 10 | 400 |



| Art. nr. | Artikkel | Pose | Eske |
|----------|-----------------|------|------|
| 8756565 | 20 mm Bend PP-R | 1 | 400 |
| 8756566 | 25 mm Bend PP-R | 1 | 300 |



Aquatechnik PP-R rørsystem

| Art. nr. | Artikkel | Pose | Eske |
|----------|--------------------------------|------|------|
| 8756567 | 1/2"x20 mm Overgangsmuffe PP-R | 10 | 200 |
| 8756568 | 1/2"x25 mm Overgangsmuffe PP-R | 10 | 200 |
| 8756569 | 3/4"x25 mm Overgangsmuffe PP-R | 10 | 200 |
| 8756571 | 3/4"x20 mm Overgangsmuffe PP-R | 10 | 200 |
| 8756572 | 3/4"x32 mm Overgangsmuffe PP-R | 5 | 150 |



| Art. nr. | Artikkel | Pose | Eske |
|----------|--|------|------|
| 8756573 | 1/2"x20 mm Overgangsmuffe hexagon PP-R | 10 | 200 |
| 8756574 | 3/4"x20 mm Overgangsmuffe hexagon PP-R | 10 | 150 |
| 8756575 | 3/4"x25 mm Overgangsmuffe hexagon PP-R | 10 | 150 |
| 8756576 | 1"x32 mm Overgangsmuffe hexagon PP-R | 5 | 80 |
| 8756577 | 1.1/4"x40 mm Overgangsmuffe hexagon PP-R | 5 | 50 |
| 8756578 | 1.1/2"x50 mm Overgangsmuffe hexagon PP-R | 1 | 40 |
| 8756579 | 2"x63 mm Overgangsmuffe hexagon PP-R | 1 | 25 |
| 8756581 | 2.1/2"x75 mm Overgangsmuffe hexagon PP-R | 1 | 15 |
| 8756582 | 3"x90 mm Overgangsmuffe hexagon PP-R | 1 | 12 |
| 8756583 | 4"x110 mm Overgangsmuffe hexagon PP-R | 1 | 6 |
| 8756584 | 5"x125 mm Overgangsmuffe hexagon PP-R | 1 | 4 |



| Art. nr. | Artikkel | Pose | Eske |
|----------|--|------|------|
| 8756585 | 1/2"x20 mm Overgang innvendig gjenge/utvendig sveis PP-R | 10 | 200 |



| Art. nr. | Artikkel | Pose | Eske |
|----------|--|------|------|
| 8756586 | 1/2"x20 mm Overgang innvendig gjenge/utvendig sveis PP-R hexagon | 10 | 200 |



| Art. nr. | Artikkel | Pose | Eske |
|----------|---------------------------------|------|------|
| 8756587 | 1/2"x20 mm Overgangsnippel PP-R | 10 | 200 |
| 8756588 | 1/2"x25 mm Overgangsnippel PP-R | 10 | 200 |
| 8756589 | 3/4"x25 mm Overgangsnippel PP-R | 10 | 200 |
| 8756591 | 3/4"x20 mm Overgangsnippel PP-R | 10 | 200 |
| 8756592 | 3/4"x32 mm Overgangsnippel PP-R | 5 | 150 |



| Art. nr. | Artikkel | Pose | Eske |
|----------|---|------|------|
| 8756593 | 1/2"x20 mm Overgangsnippel PP-R hexagon | 10 | 200 |
| 8756594 | 3/4"x25 mm Overgangsnippel PP-R hexagon | 10 | 150 |
| 8756595 | 3/4"x20 mm Overgangsnippel PP-R hexagon | 10 | 150 |
| 8756596 | 1"x32 mm Overgangsnippel PP-R hexagon | 5 | 70 |
| 8756597 | 1.1/4"x40 mm Overgangsnippel PP-R hexagon | 5 | 50 |
| 8756598 | 1.1/2"x50 mm Overgangsnippel PP-R hexagon | 5 | 40 |
| 8756599 | 2"x63 mm Overgangsnippel PP-R hexagon | 1 | 20 |
| 8756601 | 2.1/2"x75 mm Overgangsnippel PP-R hexagon | 1 | 20 |
| 8756602 | 2.1/2"x90 mm Overgangsnippel PP-R hexagon | 1 | 15 |
| 8756603 | 3"x90 mm Overgangsnippel PP-R hexagon | 1 | 6 |
| 8756604 | 3"x110 mm Overgangsnippel PP-R hexagon | 1 | 6 |
| 8756605 | 4"x110 mm Overgangsnippel PP-R hexagon | 1 | 4 |
| 8756606 | 5"x125 mm Overgangsnippel PP-R hexagon | 1 | 4 |



| Art. nr. | Artikkel | Pose | Eske |
|----------|---|------|------|
| 8756607 | 1/2"x20 mm Overgangsnippel PP-R utvendig sveis PP-R | 10 | 200 |



| Art. nr. | Artikkel | Pose | Eske |
|----------|---|------|------|
| 8756608 | 1/2"x20 mm Overgangsnippel PP-R utvendig sveis PP-R hexagon | 10 | 200 |



| Art. nr. | Artikkel | Pose | Eske |
|----------|---|------|------|
| 8756609 | 1/2"x20 mm Overgangsalbue innv. gjenge/innv. sveis PP-R | 10 | 200 |
| 8756611 | 1/2"x25 mm Overgangsalbue innv. gjenge/innv. sveis PP-R | 10 | 150 |
| 8756612 | 3/4"x25 mm Overgangsalbue innv. gjenge/innv. sveis PP-R | 10 | 150 |
| 8756613 | 3/4"x20 mm Overgangsalbue innv. gjenge/innv. sveis PP-R | 10 | 100 |
| 8756614 | 3/4"x32 mm Overgangsalbue innv. gjenge/innv. sveis PP-R | 5 | 80 |
| 8756615 | 1"x32 mm Overgangsalbue innv. gjenge/innv. sveis PP-R | 5 | 70 |



Aquatechnik
PP-R rørsystem

Aquatechnik PP-R rørsystem

| Art. nr. | Artikkel | Pose | Eske |
|----------|--|------|------|
| 8756616 | 1/2"x20 mm Platealbue innv. gjenge/innv. sveis PP-R | 10 | 150 |
| 8756617 | 3/4"x20 mm Platealbue innv. gjenge/innv. sveis PP-R | 10 | 100 |
| 8756618 | 3/4"x25 mm Platealbue innv. gjenge/innv. sveis PP-R | 10 | 100 |
| 8756619 | 1/2"x25 mm Platealbue innv. gjenge/innv. sveis PP-R | 10 | 100 |



| Art. nr. | Artikkel | Pose | Eske |
|----------|---|------|------|
| 8756621 | 1/2"x20 mm Overgangsalbue innv. gjenge/utv. sveis PP-R | 10 | 200 |



| Art. nr. | Artikkel | Pose | Eske |
|----------|---|------|------|
| 8756622 | 1/2"x25 mm Overgangsalbue utv. gjenge/innv. sveis PP-R | 10 | 150 |
| 8756623 | 1/2"x20 mm Overgangsalbue utv. gjenge/innv. sveis PP-R | 10 | 150 |
| 8756624 | 3/4"x20 mm Overgangsalbue utv. gjenge/innv. sveis PP-R | 10 | 100 |
| 8756625 | 3/4"x25 mm Overgangsalbue utv. gjenge/innv. sveis PP-R | 10 | 100 |
| 8756626 | 3/4"x32 mm Overgangsalbue utv. gjenge/innv. sveis PP-R | 5 | 50 |
| 8756627 | 1"x32 mm Overgangsalbue utv. gjenge/innv. sveis PP-R | 5 | 50 |



| Art. nr. | Artikkel | Pose | Eske |
|----------|--|------|------|
| 8756628 | 20-1/2"-20 Overgangs-T-rør innv. gjenge/innv. sveis PP-R | 10 | 150 |
| 8756629 | 20-3/4"-20 Overgangs-T-rør innv. gjenge/innv. sveis PP-R | 10 | 100 |
| 8756631 | 25-3/4"-25 Overgangs-T-rør innv. gjenge/innv. sveis PP-R | 10 | 100 |
| 8756632 | 25-1/2"-25 Overgangs-T-rør innv. gjenge/innv. sveis PP-R | 10 | 100 |
| 8756633 | 32-3/4"-32 Overgangs-T-rør innv. gjenge/innv. sveis PP-R | 5 | 50 |
| 8756634 | 32-1"-32 Overgangs-T-rør innv. gjenge/innv. sveis PP-R | 5 | 50 |
| 8754472 | 32-1/2" - 32 Overgangs-T-erør innv. gjenge/innv. sveis PP-R | | |



| Art. nr. | Artikkel | Pose | Eske |
|----------|--|------|------|
| 8756635 | 20-1/2"-20 Overgangs-T-rør utv. gjenge/innv. sveis PP-R | 10 | 150 |



| Art. nr. | Artikkel | Pose | Eske |
|----------|--|------|------|
| 8756636 | 3/4"x20 mm Union innv. gjenge/innv. sveis PP-R løpemutter | 5 | 200 |
| 8756637 | 3/4"x25 mm Union innv. gjenge/innv. sveis PP-R løpemutter | 5 | 150 |
| 8756638 | 1"x25 mm Union innv. gjenge/innv. sveis PP-R løpemutter | 5 | 150 |
| 8756639 | 1"x32 mm Union innv. gjenge/innv. sveis PP-R løpemutter | 5 | 100 |
| 8756641 | 1.1/4"x32 mm Union innv. gjenge/innv. sveis PP-R løpemutter | 5 | 50 |



| Art. nr. | Artikkel | Pose | Eske |
|----------|--------------------------------------|------|------|
| 8756642 | 3/4"x20 mm Albue PP-R m/løpemutter | 5 | 150 |
| 8756643 | 3/4"x25 mm Albue PP-R m/løpemutter | 5 | 150 |
| 8756644 | 1"x25 mm Albue PP-R m/løpemutter | 5 | 100 |
| 8756645 | 1"x32 mm Albue PP-R m/løpemutter | 5 | 70 |
| 8756646 | 1.1/4"x32 mm Albue PP-R m/løpemutter | 5 | 40 |



| Art. nr. | Artikkel | Pose | Eske |
|----------|---|------|------|
| 8756647 | 1/2"x20 mm Overgangsstykke SDR11. PP-RCT utv. gjenge/utv. sveis løpemutter | 5 | 200 |
| 8756648 | 3/4"x25 mm Overgangsstykke SDR11. PP-RCT utv. gjenge/utv. sveis løpemutter | 5 | 100 |
| 8756649 | 1"x32 mm Overgangsstykke SDR11. PP-RCT utv. gjenge/utv. sveis løpemutter | 5 | 50 |
| 8756651 | 1.1/4"x40 mm Overgangsstykke SDR11. PP-RCT utv. gjenge/utv. sveis løpemutter | 5 | 40 |
| 8756652 | 1.1/2"x50 mm Overgangsstykke SDR11. PP-RCT utv. gjenge/utv. sveis løpemutter | 1 | 20 |
| 8756653 | 2"x63 mm Overgangsstykke SDR11. PP-RCT utv. gjenge/utv. sveis løpemutter | 1 | 15 |



Aquatechnik
PP-R rørsystem

Aquatechnik PP-R rørsystem

| Art. nr. | Artikkel | Pose | Eske |
|----------|--|------|------|
| 8756654 | 1/2"x20 mm Overgangsstykke SDR11. PP-RCT innv. gjenge/utv. sveis løpemutter | 5 | 150 |
| 8756655 | 3/4"x25 mm Overgangsstykke SDR11. PP-RCT innv. gjenge/utv. sveis løpemutter | 5 | 100 |
| 8756656 | 1"x32 mm Overgangsstykke SDR11. PP-RCT innv. gjenge/utv. sveis løpemutter | 5 | 50 |
| 8756657 | 1.1/4"x40 mm Overgangsstykke SDR11. PP-RCT innv. gjenge/utv. sveis løpemutter | 5 | 40 |
| 8756658 | 1.1/2"x50 mm Overgangsstykke SDR11. PP-RCT innv. gjenge/utv. sveis løpemutter | 1 | 20 |
| 8756659 | 2"x63 mm Overgangsstykke SDR11. PP-RCT innv. gjenge/utv. sveis løpemutter | 1 | 15 |



| Art. nr. | Artikkel | Pose | Eske |
|----------|--|------|------|
| 8756661 | 20-20 mm Skjøteunion SDR11. PP-RCT messinggjenger innv. sveis | 5 | 100 |
| 8756662 | 25-25 mm Skjøteunion SDR11. PP-RCT messinggjenger innv. sveis | 5 | 50 |
| 8756663 | 32-32 mm Skjøteunion SDR11. PP-RCT messinggjenger innv. sveis | 5 | 30 |
| 8756664 | 40-40 mm Skjøteunion SDR11. PP-RCT messinggjenger innv. sveis | 5 | 20 |
| 8756665 | 50-50 mm Skjøteunion SDR11. PP-RCT messinggjenger innv. sveis | 1 | 10 |
| 8756666 | 63-63 mm Skjøteunion SDR11. PP-RCT messinggjenger innv. sveis | 1 | 8 |



| Art. nr. | Artikkel | Pose | Eske |
|----------|---|------|------|
| 8756667 | 20-20 mm Skjøteunion SDR11. PP-RCT innv. sveis | 1 | 80 |
| 8756668 | 25-25 mm Skjøteunion SDR11. PP-RCT innv. sveis | 1 | 70 |
| 8756669 | 32-32 mm Skjøteunion SDR11. PP-RCT innv. sveis | 1 | |



| Art. nr. | Artikkel | Pose | Eske |
|----------|-------------------------------------|------|------|
| 8756671 | 1/2" Reparasjonsmutter innv. Gjenge | 5 | 200 |



| Art. nr. | Artikkel | Pose | Eske |
|----------|---|------|------|
| 8756672 | Reparasjonsemne for tetting av hull 7/11 mm | 10 | 1000 |



| Art. nr. | Artikkel | Pose | Eske |
|----------|--------------------------------|------|------|
| 8756673 | 20 mm Elektrosveisemuffe SDR11 | 10 | 250 |
| 8756674 | 25 mm Elektrosveisemuffe SDR5 | 10 | 200 |
| 8756675 | 32 mm Elektrosveisemuffe SDR5 | 10 | 150 |
| 8756676 | 40 mm Elektrosveisemuffe SDR5 | 5 | 100 |
| 8756677 | 50 mm Elektrosveisemuffe SDR5 | 5 | 75 |
| 8756678 | 63 mm Elektrosveisemuffe SDR5 | 1 | 50 |
| 8756679 | 75 mm Elektrosveisemuffe SDR5 | 1 | 35 |
| 8756681 | 90 mm Elektrosveisemuffe SDR5 | 1 | 24 |
| 8756682 | 110 mm Elektrosveisemuffe SDR5 | 1 | 12 |
| 8756683 | 125 mm Elektrosveisemuffe SDR5 | 1 | 10 |



| Art. nr. | Artikkel | Pose | Eske |
|----------|---------------------------------|------|------|
| 8756684 | 160 mm Elektrosveisemuffe SDR11 | 1 | 4 |
| 8756685 | 200 mm Elektrosveisemuffe SDR11 | 1 | 4 |
| 8756686 | 250 mm Elektrosveisemuffe SDR11 | 1 | |
| 8756687 | 315 mm Elektrosveisemuffe SDR11 | 1 | |
| 8756688 | 355 mm Elektrosveisemuffe SDR11 | 1 | |
| 8756689 | 400 mm Elektrosveisemuffe SDR11 | 1 | |



| Art. nr. | Artikkel | Pose | Eske |
|----------|--|------|------|
| 8756691 | 20 mm Kuleventil SDR11 hendel 2xløpemutter utv. sveis | 5 | 50 |
| 8756692 | 25 mm Kuleventil SDR11 hendel 2xløpemutter utv. sveis | 5 | 40 |
| 8756693 | 32 mm Kuleventil SDR11 hendel 2xløpemutter utv. sveis | 1 | 20 |
| 8756694 | 40 mm Kuleventil SDR11 hendel 2xløpemutter utv. sveis | 1 | 15 |
| 8756695 | 50 mm Kuleventil SDR11 hendel 2xløpemutter utv. sveis | 1 | 10 |
| 8756696 | 63 mm Kuleventil SDR11 T-grep 2xløpemutter utv. sveis | 1 | 7 |



| Art. nr. | Artikkel | Pose | Eske |
|----------|--|------|------|
| 8756697 | 20 mm Kuleventil SDR11 T-grep 2xløpemutter utv. sveis | 5 | 50 |
| 8756698 | 25 mm Kuleventil SDR11 T-grep 2xløpemutter utv. sveis | 5 | 40 |
| 8756699 | 32 mm Kuleventil SDR11 T-grep 2xløpemutter utv. sveis | 1 | 20 |



Aquatechnik PP-R rørsystem

| Art. nr. | Artikkel | Pose | Eske |
|----------|---|------|------|
| 8756701 | 1/2"x20 mm Kuleventil SDR11 hendel 2xløpemutter utv. sveis/utv. gjenge | 5 | 50 |
| 8756702 | 3/4"x25 mm Kuleventil SDR11 hendel 2xløpemutter utv. sveis/utv. gjenge | 5 | 40 |
| 8756703 | 1"x32 mm Kuleventil SDR11 hendel 2xløpemutter utv. sveis/utv. gjenge | 1 | 20 |
| 8756704 | 1.1/4"x40 mm Kuleventil SDR11 hendel 2xløpemutter utv. sveis/utv. gjenge | 1 | |
| 8756705 | 1.1/2"x50 mm Kuleventil SDR11 hendel 2xløpemutter utv. sveis/utv. gjenge | 1 | |
| 8756706 | 2"x63 mm Kuleventil SDR11 hendel 2xløpemutter utv. sveis/utv. gjenge | 1 | |



| Art. nr. | Artikkel | Pose | Eske |
|----------|---|------|------|
| 8756707 | 1/2"x20 mm Kuleventil SDR11 T-grep 2xløpemutter utv. sveis/utv. gjenge | 5 | 50 |
| 8756708 | 3/4"x25 mm Kuleventil SDR11 T-grep 2xløpemutter utv. sveis/utv. gjenge | 5 | 40 |
| 8756709 | 1"x32 mm Kuleventil SDR11 T-grep 2xløpemutter utv. sveis/utv. gjenge | 1 | 20 |



| Art. nr. | Artikkel | Pose | Eske |
|----------|--|------|------|
| 8756711 | 75 mm Kuleventil støpejern hendel flenset | 1 | |
| 8756712 | 90 mm Kuleventil støpejern hendel flenset | 1 | |
| 8756713 | 110 mm Kuleventil støpejern hendel flenset | 1 | |
| 8756714 | 125 mm Kuleventil støpejern hendel flenset | 1 | |



| Art. nr. | Artikkel | Pose | Eske |
|----------|------------------------------|------|------|
| 8756717 | 20 mm Kuleventil PP-R T-grep | 5 | 100 |
| 8756718 | 25 mm Kuleventil PP-R T-grep | 5 | 80 |
| 8756719 | 32 mm Kuleventil PP-R T-grep | 1 | 40 |



| Art. nr. | Artikkel | Pose | Eske |
|----------|-------------------------------|------|------|
| 8756721 | 40 mm Kuleventil PP-R hendel | 1 | 25 |
| 8756722 | 50 mm Kuleventil PP-R hendel | 1 | 15 |
| 8756723 | 63 mm Kuleventil PP-R hendel | 1 | 8 |
| 8756724 | 75 mm Kuleventil PP-R hendel | 1 | 6 |
| 8756725 | 90 mm Kuleventil PP-R hendel | 1 | |
| 8756726 | 110 mm Kuleventil PP-R hendel | 1 | |
| 8756727 | 125 mm Kuleventil PP-R hendel | 1 | |



| Art. nr. | Artikkel | Pose | Eske |
|----------|---|------|------|
| 8756728 | 20 mm Kuleventil komplett i PP hendel 2xløpemutter | 1 | 25 |
| 8756729 | 25 mm Kuleventil komplett i PP hendel 2xløpemutter | 1 | 25 |
| 8756731 | 32 mm Kuleventil komplett i PP hendel 2xløpemutter | 1 | 15 |
| 8756732 | 40 mm Kuleventil komplett i PP hendel 2xløpemutter | 1 | 10 |
| 8756733 | 50 mm Kuleventil komplett i PP hendel 2xløpemutter | 1 | 7 |
| 8756734 | 63 mm Kuleventil komplett i PP hendel 2xløpemutter | 1 | 4 |



| Art. nr. | Artikkel | Pose | Eske |
|----------|-------------------------------------|------|------|
| 8756735 | 20-63 mm Sveiseapparat PAE 63. 800W | 1 | |



| Art. nr. | Artikkel | Pose | Eske |
|----------|--|------|------|
| 8756736 | 20-125 mm Sveiseapparat PAE 125. 1400W | 1 | |



| Art. nr. | Artikkel | Pose | Eske |
|----------|---------------------------------------|------|------|
| 8756737 | 20-125 mm Sveisemaskin CTR PRISMA 125 | 1 | |



| Art. nr. | Artikkel | Pose | Eske |
|----------|---|------|------|
| 8756738 | 63-125 mm CTM FUSIO-TECHNIK sveiseverktøy | 1 | |



Aquatechnik PP-R rørsystem

| Art. nr. | Artikkel | Pose | Eske |
|----------|--|------|------|
| 8756739 | 20-315 mm Sveiseapparat for elektrosvemuffer | 1 | |



| Art. nr. | Artikkel | Pose | Eske |
|----------|------------------|------|------|
| 8756741 | 20 mm Sveisedor | 1 | |
| 8756742 | 25 mm Sveisedor | 1 | |
| 8756743 | 32 mm Sveisedor | 1 | |
| 8756744 | 40 mm Sveisedor | 1 | |
| 8756745 | 50 mm Sveisedor | 1 | |
| 8756746 | 63 mm Sveisedor | 1 | |
| 8756747 | 75 mm Sveisedor | 1 | |
| 8756748 | 90 mm Sveisedor | 1 | |
| 8756749 | 110 mm Sveisedor | 1 | |
| 8756751 | 125 mm Sveisedor | 1 | |



| Art. nr. | Artikkel | Pose | Eske |
|----------|------------------------------|------|------|
| 8756752 | 20/25-40 mm Sadelsveisedor | 1 | |
| 8756753 | 20/25-50 mm Sadelsveisedor | 1 | |
| 8756754 | 20/25-63 mm Sadelsveisedor | 1 | |
| 8756755 | 32-63 mm Sadelsveisedor | 1 | |
| 8756756 | 20/25 - 75 mm Sadelsveisedor | 1 | |
| 8756757 | 32-75 mm Sadelsveisedor | 1 | |
| 8756758 | 20/25 - 90 mm Sadelsveisedor | 1 | |
| 8756759 | 32-90 mm Sadelsveisedor | 1 | |
| 8756761 | 40-90 mm Sadelsveisedor | 1 | |
| 8756762 | 50-90 mm Sadelsveisedor | 1 | |
| 8756763 | 20/25-110 mm Sadelsveisedor | 1 | |
| 8756764 | 32-110 mm Sadelsveisedor | 1 | |
| 8756765 | 40-110 mm Sadelsveisedor | 1 | |
| 8756766 | 50-110 mm Sadelsveisedor | 1 | |
| 8756767 | 63-110 mm Sadelsveisedor | 1 | |
| 8756768 | 20/25-125 mm Sadelsveisedor | 1 | |
| 8756769 | 32-125 mm Sadelsveisedor | 1 | |
| 8756771 | 40-125 mm Sadelsveisedor | 1 | |
| 8756772 | 50-125 mm Sadelsveisedor | 1 | |
| 8756773 | 63-125 mm Sadelsveisedor | 1 | |
| 8756774 | 20/25-160 mm Sadelsveisedor | 1 | |
| 8756775 | 32-160 mm Sadelsveisedor | 1 | |
| 8756776 | 40-160 mm Sadelsveisedor | 1 | |
| 8756777 | 50-160 mm Sadelsveisedor | 1 | |



| Art. nr. | Artikkel | Pose | Eske |
|----------|---------------------------------|------|------|
| 8756778 | 63-160 mm Sadelsveisedor | 1 | |
| 8756779 | 75-160 mm Sadelsveisedor | 1 | |
| 8756781 | 90-160 mm Sadelsveisedor | 1 | |
| 8756782 | 20/25-200 mm Sadelsveisedor | 1 | |
| 8756783 | 32-200 mm Sadelsveisedor | 1 | |
| 8756784 | 40-200 mm Sadelsveisedor | 1 | |
| 8756785 | 50-200 mm Sadelsveisedor | 1 | |
| 8756786 | 63-200 mm Sadelsveisedor | 1 | |
| 8756787 | 75-200 mm Sadelsveisedor | 1 | |
| 8756788 | 90-200 mm Sadelsveisedor | 1 | |
| 8756789 | 110-200 mm Sadelsveisedor | 1 | |
| 8756791 | 125-200 mm Sadelsveisedor | 1 | |
| 8756792 | 20/25-250 mm Sadelsveisedor | 1 | |
| 8756793 | 32-250 mm Sadelsveisedor | 1 | |
| 8756794 | 40-250 mm Sadelsveisedor | 1 | |
| 8756795 | 50-250 mm Sadelsveisedor | 1 | |
| 8756796 | 63-250 mm Sadelsveisedor | 1 | |
| 8756797 | 75-250 mm Sadelsveisedor | 1 | |
| 8756798 | 90-250 mm Sadelsveisedor | 1 | |
| 8756799 | 110-250 mm Sadelsveisedor | 1 | |
| 8756801 | 125-250 mm Sadelsveisedor | 1 | |
| 8756802 | 20/20-315 mm Sadelsveisedor | 1 | |
| 8756803 | 32-315 mm Sadelsveisedor | 1 | |
| 8756804 | 40-315 mm Sadelsveisedor | 1 | |
| 8756805 | 50-315 mm Sadelsveisedor | 1 | |
| 8756806 | 63-315 mm Sadelsveisedor | 1 | |
| 8756807 | 75-315 mm Sadelsveisedor | 1 | |
| 8756808 | 20/25-355/400 mm Sadelsveisedor | 1 | |
| 8756809 | 32-355/400 mm Sadelsveisedor | 1 | |
| 8756811 | 40-355/400 mm Sadelsveisedor | 1 | |
| 8756812 | 50-355/400 mm Sadelsveisedor | 1 | |
| 8756813 | 63-355/400 mm Sadelsveisedor | 1 | |
| 8756814 | 75-355/400 mm Sadelsveisedor | 1 | |



| Art. nr. | Artikkel | Pose | Eske |
|----------|--|------|------|
| 8756815 | 20-25-32 mm Vinkelverktøy for sveisemuffer | 1 | |



| Art. nr. | Artikkel | Pose | Eske |
|----------|-----------------------|------|------|
| 8756816 | Frontgrep for PAE 125 | 1 | |



Aquatechnik
PP-R rørsystem

Aquatechnik PP-R rørsystem

| Art. nr. | Artikkel | Pose | Eske |
|----------|---|------|------|
| 8756817 | 20-63 mm Sveisebakker. reduserte CTM-Fusio rør- og fitting-side | 1 | |



| Art. nr. | Artikkel | Pose | Eske |
|----------|--|------|------|
| 8756818 | Tralle for transport av CTR PRISMA 125 | 1 | |



| Art. nr. | Artikkel | Pose | Eske |
|----------|-------------------|------|------|
| 8756819 | Stativ. rørholder | 1 | |



| Art. nr. | Artikkel | Pose | Eske |
|----------|--|------|------|
| 8756821 | 63-180 mm Rørholdeverktøy 45°. 90°. 180° og T ved elektrosveis | 1 | |



| Art. nr. | Artikkel | Pose | Eske |
|----------|---|------|------|
| 8756822 | 125-500 mm Rørholdeverktøy 45°. 90°. 180° og T ved elektrosveis | 1 | |



| Art. nr. | Artikkel | Pose | Eske |
|----------|----------------------------------|------|------|
| 8756823 | Skrape forberedelse elektrosveis | 1 | |



| Art. nr. | Artikkel | Pose | Eske |
|----------|-----------------------------|------|------|
| 8756824 | Avgrader rengjøring av hull | 1 | |



| Art. nr. | Artikkel | Pose | Eske |
|----------|-----------------------------------|------|------|
| 8756825 | 1 kg Rensemiddel for elektrosveis | 1 | |



| Art. nr. | Artikkel | Pose | Eske |
|----------|-------------------------------------|------|------|
| 8756826 | Forlenger for stativfot m/rørholder | 1 | |



| Art. nr. | Artikkel | Pose | Eske |
|----------|-----------|------|------|
| 8756827 | Stativfot | 1 | |



| Art. nr. | Artikkel | Pose | Eske |
|----------|---------------------|------|------|
| 8756828 | 50-120 mm Rørkutter | 1 | |
| 8756829 | 50-160 mm Rørkutter | 1 | |



| Art. nr. | Artikkel | Pose | Eske |
|----------|---------------------------|------|------|
| 8756831 | Bor for reparasjonsmutter | 1 | |



| Art. nr. | Artikkel | Pose | Eske |
|----------|---|------|------|
| 8756832 | Forlenger for sveisemuffe til reparasjonsmutter | 1 | |



| Art. nr. | Artikkel | Pose | Eske |
|----------|------------------------------|------|------|
| 8756833 | 7 mm Hullreparasjonsverktøy | 1 | |
| 8756834 | 11 mm Hullreparasjonsverktøy | 1 | |



Aquatechnik PP-R rørsystem

| Art. nr. | Artikkel | Pose | Eske |
|----------|---|------|------|
| 8756835 | 20/40-200 mm Bor for sveisesadel SDR6-7.4-11 | 1 | |
| 8756836 | 20/250-400 mm Bor for sveisesadel SDR11-17.6 | 1 | |
| 8756837 | 25/40-200 mm Bor for sveisesadel SDR6-7.4-11-17.6 | 1 | |
| 8756838 | 25/250-400 mm Bor for sveisesadel SDR11-17.6 | 1 | |
| 8756839 | 32/63-400 mm Bor for sveisesadel SDR6-7.4-11-17.6 | 1 | |
| 8756841 | 40/75-400 mm Bor for sveisesadel SDR6-7.4-11-17.6 | 1 | |
| 8756842 | 50/110-400 mm Bor for sveisesadel SDR6-7.4-11-17.6 | 1 | |
| 8756843 | 63/125-400 mm Bor for sveisesadel SDR7.4-11-17.6 | 1 | |
| 8756844 | 75/160-400 mm Bor for sveisesadel SDR11-17.6 | 1 | |
| 8756845 | 90/160-400 mm Bor for sveisesadel SDR11-17.6 | 1 | |
| 8756846 | 110/200-400 mm Bor for sveisesadel SDR11-17.6 | 1 | |
| 8756847 | 125/200-400 mm Bor for sveisesadel SDR11-17.6 | 1 | |



| Art. nr. | Artikkel | Pose | Eske |
|----------|---|------|------|
| 8756848 | 20-63 mm Sveiseapparat PAE 63. 800W Reservedel | 1 | |



| Art. nr. | Artikkel | Pose | Eske |
|----------|--|------|------|
| 8756849 | 20-125 mm Sveiseapparat PAE 125. 1400W Reservedel | 1 | |



| Art. nr. | Artikkel | Pose | Eske |
|----------|--------------------------------------|------|------|
| 8756851 | Fot for PAE 63/PAE 125 Reservedel | 1 | |



| Art. nr. | Artikkel | Pose | Eske |
|----------|--|------|------|
| 8756852 | Bordklemme for PAE 63/PAE 125 Reservedel | 1 | |



| Art. nr. | Artikkel | Pose | Eske |
|----------|---|------|------|
| 8756853 | Sveisebakker for CTR PRISMA 125. rørside Reservedel | 1 | |



| Art. nr. | Artikkel | Pose | Eske |
|----------|---|------|------|
| 8756854 | Sveisebakker for CTR PRISMA 125. fittingside Reservedel | 1 | |



| Art. nr. | Artikkel | Pose | Eske |
|----------|--|------|------|
| 8756855 | Sveisebakker for CTM FUSIO-TECHNIK Reservedel. fittingside | 1 | |



| Art. nr. | Artikkel | Pose | Eske |
|----------|---|------|------|
| 8756856 | Støtteben for CTR PRISMA 125 Reservedel | 1 | |



| Art. nr. | Artikkel | Pose | Eske |
|----------|--------------------------------------|------|------|
| 8756857 | Metallkoffert for PAE 63 Reservedel | 1 | |
| 8756858 | Metallkoffert for PAE 125 Reservedel | 1 | |



Aquatechnik
PP-R rørsystem

Aquatechnik PP-R rørsystem

| Art. nr. | Artikkel | Pose | Eske |
|----------|---|------|------|
| 8756859 | Trinse for rørkutter 50-120/160 mm Reservedel | 1 | |





Prisliste 2022

SISTERNER TECEprofil

TECEprofil innbygningssystemer

| Art. nr. | Artikkel | | Forpagn. |
|----------|-------------------------------|---------|----------|
| 6122374 | 1120 mm TECEprofil Sealingbag | 9300061 | 1 |

Innbygningssystemer for vegghengt toalettsskål, for installering inne i eller utenpå vegg.

TECEprofil Sealingbag er en innbygningssystem utviklet spesielt for å tilfredsstille TEK 17. Sisternen har en vanntett bag som dekker hele tanken og spyleøret.

I våtsoner kan sisternen monteres med påstrykningsmembran som tettesjikt foran sisternen, dersom det er enkel tilgang til utskifting av sisternen fra tilstøtende rom. Dermed bidrar Sealingbag til at montasjen blir både enkel, rimelig og sikker.

I tørre rom er det ikke krav om tilgang fra tilstøtende rom. Oppfyller nivå 5 i BREEAM-NOR 2016.

Består av:

- Sisternetank og innmat ferdig montert fra fabrikk
- 10 liters tank, leveres ferdig innstilt på 6 liters spylevolum, 3 liter fast innstilling på redusert spyling
- Kan enkelt justeres til 4,5/7,5/9 liter spylemengde
- Isolert mot kondens
- Fullt eller redusert spylevolum, bestemmes ved valg av betjeningsplate med to knapper
- Meget støysvak innløpsventil
- Bolteavstand for montering av skål er 180 mm og 230 mm
- 2 stk. justerbare veggfester
- **Sealingbag:**
Vanntett innkapsling av sisternen med drenering ut i rommet under toalettsskålen.

Leveres komplett:

- Ramme av profilrør
- 2 stk M12 bolter med muttere
- DN 90 klosettband, med 90/110 overgang i PP
- Overgang også egnet for vannrett tilkopling
- Anslutningsdeler DN 90, inklusive terser
- Justerbare ben 0-200 mm med brems

Bestilles separat:

- Betjeningsplate for toalett (se Betjeningsplater fra side 155)
- Monteringsdeler for installasjon i hjørne eller andre løsninger
- Ved feste mot bakvegg - bestill ett ekstra sett 6122322 Veggfester - justerbare
- Ved montering av toalettsskål med redusert anleggsflate (f. eks. VB Subway 2) benytt 6122421 Støttetag.

Reservedeler:

- Se side 236 til 237

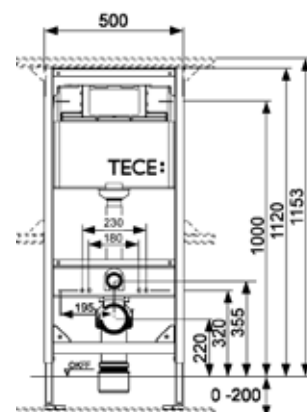

| Art. nr. | Artikkel | Forpakk. |
|----------|------------------------------------|----------|
| 6192727 | 1120 mm TECEwc innbygningssystemer | 1 |

Innbygningssystemer for vegghengt toalettstål, for installering inne i eller utenpå vegg

TECEwc innbygningssystemer med Uni tank for frontbetjening, monteringshøyde 1120 mm.

Innbygningssystemer med „easy fit“ montasje av betjeningsplate.

Egnet for montering som enkeltblokk, som veggmodul foran massive vegger og for montering i stendervegger av metall eller tre. Oppfyller nivå 5 i BREEAM-NOR 2016.

Består av:

- Sisternetank laget av slagfast plast, testet i henhold til EN 14055
- Sisternetank og innmat ferdig montert fra fabrikk
- 10 liters tank, leveres ferdig innstilt på 6 liters spylevolum, 3 liter fast innstilling på redusert spyling, Restvolum kan brukes til umiddelbar rengjøringsspyling.
- Kan enkelt justeres til 4,5/7,5/9 liter spylemengde
- Isolert mot kondens
- Egnet for TECE betjeningsplater og WC-armaturer
- Fullt eller redusert spylevolum, bestemmes ved valg av betjeningsplate med to knapper
- Meget støysvak innløpsventil
- Bolteavstand for montering av skål er 180 mm og 230 mm

Leveres komplett:

- Selvbærende, pulverlakkert ramme
- 2stk M12 bolter med muttere
- DN 90 klosettbeig, med 90/110 overgang i PP
- Overgang også egnet for vannrett tilkopling
- Anslutningsdeler DN 90, inklusive terser
- Justerbare ben 0-200mm

Bestilles separat:

- Betjeningsplate for toalett (se Betjeningsplater fra side 155)
- Ved feste mot bakvegg - bestill to sett 6122323 - Festeskruer for betongvegger 2stk
- Ved montering av toalettstål med redusert anleggsflate (f. eks. VB Subway 2) benytt 6122421 Støttestag.

Godkjenning:

- Teknisk godkjenning fra SINTEF Byggforsk - **TG 20130**

Reservedeler:

- Se side 236 til 237

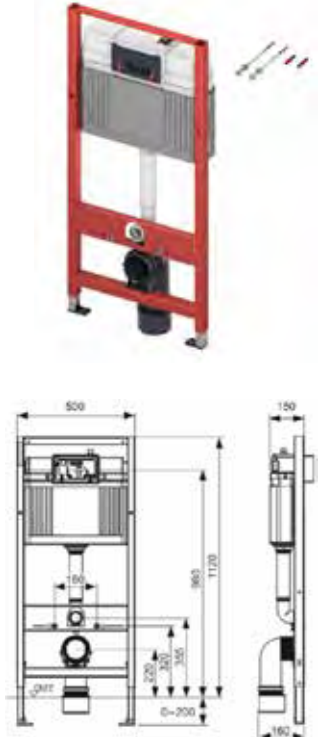

TECEprofil innbygningssystemer

| Art. nr. | Artikkel | Forpagn. |
|----------|---------------------------------------|----------|
| 6122304 | 820 mm TECEprofil innbygningssystemer | 1 |
| 6122375 | 820 mm TECEprofil Sealingbag | 1 |

Innbygningssystemer for vegghengt toalettsskål, for installering inne i eller utenpå vegg.
For front- og toppbetjening.

TECEprofil Sealingbag er en innbygningssystemer utviklet spesielt for å tilfredsstille TEK 17. Systemet har en vann tett bag som dekker hele tanken og spyleøret.

I våtsoner kan systemet monteres med påstrykningsmembran som tettesjikt foran systemet, dersom det er enkel tilgang til utskifting av systemet fra tilstøtende rom. Dermed bidrar Sealingbag til at montasjen blir både enkel, rimelig og sikker.

I tørre rom er det ikke krav om tilgang fra tilstøtende rom. Oppfyller nivå 5 i BREEAM-NOR 2016.



Består av:

- Sisternetank og innmat ferdig montert fra fabrikk
- 10 liters tank, leveres ferdig innstilt på 6 liters spylevolum, 3 liter fast innstilling på redusert spyling
- Kan enkelt justeres til 4,5/7,5/9 liter spylemengde
- Isolert mot kondens
- Full eller redusert spyling, bestemmes ved valg av betjeningsplate med to knapper
- Meget støysvak innløpsventil
- Bolteavstand for montering av skål er 180 mm og 230 mm
- 4 stk. justerbare veggfester
- **Sealingbag:**
Vann tett innkapsling av systemet med drenering ut i rommet under toalettsskålen.

Leveres komplett:

- Ramme av profilrør
- 2 stk M12 bolter med muttere
- DN 90 klosettbeid, med 90/110 overgang i PP
- Overgang også egnet for vannrett tilkopling
- Anslutningsdeler DN 90, inklusive terser
- Justerbare ben 0-200 mm med brems

Bestilles separat:

- Betjeningsplate for toalett (se Betjeningsplater fra side 155)
- Monteringsdeler for installasjon i hjørne eller andre løsninger
- Ved montering av toalettsskål med redusert anleggsflate (f. eks. VB Subway 2) benytt 6122421 Støttestag.

Godkjenning:

- Teknisk Godkjenning fra SINTEF Byggeforsk - **TG 20130** (gjelder kun systemer uten bag)

Reservedeler:

- Se side 236 til 237

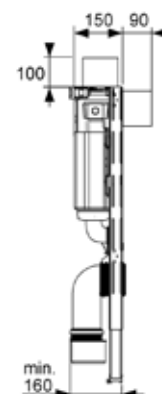
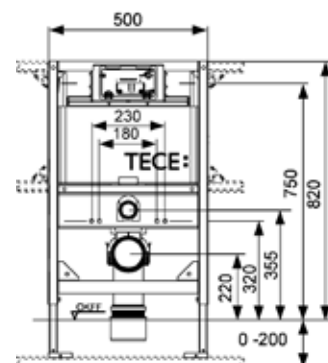

| Art. nr. | Artikkel | Forpagn. |
|----------|---|----------|
| 6122305 | TECEprofil innbygningssystemer 1120 mm for montasje i barrierefritt miljø | 1 |

Innbygningssystemer for vegghengt toalettstål, for installering inne i eller utenpå vegg. Kun for frontbetjening. Innfesting av toalettstål med beregnet sittehøyde 480 mm. Armlener kan monteres i høyde 760 mm. Klarer nivå 5 i BREEAM-NOR 2016.

Stålrammen og varerør benyttes til kabelføring for tilvalg med elektronisk betjening.

Består av:

- Sisternetank og innmat ferdig montert fra fabrikk
- 10 liters tank, leveres ferdig innstilt på 6 liters spylevolum, 3 liter fast innstilling på redusert spyling
- Kan enkelt justeres til 4,5/7,5/9 liter spylemengde
- Isolert mot kondens
- Fullt eller redusert spylevolum, bestemmes ved valg av betjeningsplate med to knapper
- Meget støysvak innløpsventil
- Bolteavstand for montering av skål er 180 mm og 230 mm
- 8 stk. justerbare veggfester

Leveres komplett:

- Ramme av profilrør
- 2 stk M12 bolter med muttere
- DN 90 klosettend, med 90/110 overgang reduksjon i PP
- Overgang også egnet for vannrett tilkøpling
- Anslutningsdeler DN 90, inklusive terser
- Justerbare ben 0-200 mm med brems

Bestilles separat:

- Stålplatesett for armstøtter
- Betjeningsplate for toalett (se Betjeningsplater fra side 155)

Reservedeler:

- Se side 236 til 237

| Art. nr. | Artikkel | Forpagn. |
|----------|------------------------------|----------|
| 6122317 | Stålplatesett for armstøtter | 1 sett |
| 6122318 | Stålplatesett for armstøtter | 1 sett |
| 6122319 | Stålplatesett for armstøtter | 1 sett |
| 6122321 | Stålplatesett for armstøtter | 1 sett |
| 6122378 | Stålplatesett for armstøtter | 1 sett |

Stålplatesett for armlener for TECE innbygningssystemer for montasje i barrierefritt miljø

Ta kontakt for veiledning

| Art. nr. | Artikkel | Forpagn. |
|----------|-------------------------------------|----------|
| 6122677 | TECEprofil treplater for armstøtter | 1 par |

Universelle treplater i 57 mm kryssfiner

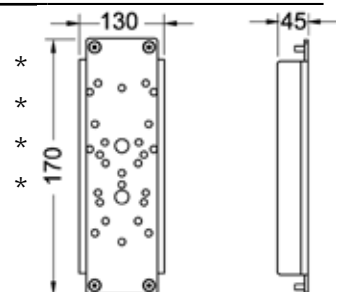
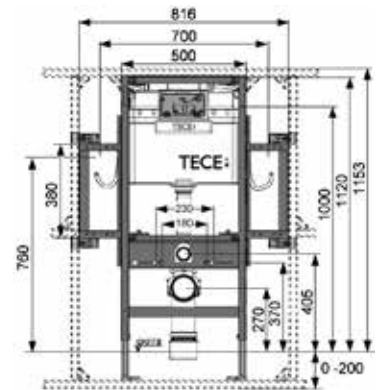

TECEprofil innbygningssystemer

| Art. nr. | Artikkel | Forpakk. |
|----------|--|----------|
| 9300079 | TECEprofil innbygningssystemer 1120 mm for dusj-WC | 1 |

Innbygningssystemer for vegghengt dusj-WC, for installering inne i eller utenpå vegg.
For frontbetjening.

For tilkobling av dusjtoalett med skjult vann og elektrisk tilkobling, for eks. Geberit AquaClean 8000 / Sela / Mera, Duravit SensoWash C, V & B ViClean, TOTO SG / EK / GL. Tilkobling av ytterligere produsenter er mulig. Tilkoblingsposisjonene må imidlertid kontrolleres på forhånd.

Består av:

TECE innbygningssystemer for frontbetjening:

- Sisternetank og innmat ferdig montert fra fabrikk
- 10 liters tank, leveres ferdig innstilt på 6 liters spylevolum,
- 3 liter fast innstilling på redusert spyling
- Kan enkelt justeres til 4,5/7,5/9 liter spylemengde
- Isolert mot kondens
- Kan brukes for enkelt- eller dobbeltspyling, avhengig av betjeningsplaten
- Meget støysvak innløpsventil

Leveres komplett:

- Ramme av profilrør, pulverlakkert
- To festebolter og muttere M 12
- DN 90 klosettband, med 90/110 overgang i PP
- Overgang også egnet for vannrett tilkopling
- Avslutningsdeler DN 90, inklusive terser
- Justerbare ben 0-200 mm med brems
- Føringsrør inkl. stor trakt for universell posisjonering av vannforbindelsen
- Kabelboks for universell posisjonering av strømforbindelsen
- Deksel med beskyttelsesplugg

Bestilles separat:

- Betjeningsplate for toalett (se Betjeningsplater fra side 155)
- Monteringsdeler for installasjon i hjørne eller andre løsninger
- Fester mot bakvegg - 2 x 6122322 Veggfester - justerbare
- 9820280 Varerøranslutning
- 9820282 TECEprofil kuleventil for innløp. Systemer
- 9880052 TECEprofil universal slangesett for dusj-WC

Godkjenning:

- Teknisk godkjenning fra SINTEF Byggforsk - TG 20130

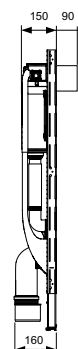
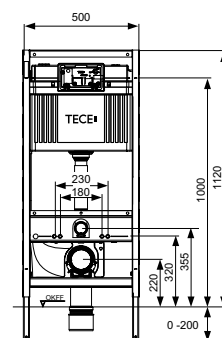

| Art. nr. | Artikkel | Forpkn. |
|----------|--------------------------------------|---------|
| 6122452 | TECEone toalettskål med dusjfunksjon | 1 |

Rimless-skål med integrert dusjfunksjon for komfortabel rengjøring av stjerten med vann. Dusjen fungerer strømløs med kaldt og varmtvannstilkobling. Vegghengt modell for innbyggingssystemer. NB! Sete bestilles separat.

Dusjfunksjon:

- Intuitiv betjening for vanntemperatur og vannmengde via sidemonterte dreieratt
- Vannmengden kan reguleres trinnløst inntil 5,6 l/min.
- Vanntemperaturen kan justeres mellom 10 og 38°C
- Selvrensende dusjarm
- Utbyttbart dusjhode
- Sertifisert skoldesikring
- Vanntrykkbehov, min. 1 bar

Toalettskål:

- Vegghengt for 6 og 4,5 liter spyling
- Kompakt – dybde 540 mm
- Skjulte veggfester og vannanslutninger
- Rimless skål med integrert sprutsikring
- Premonterte, solide fester for TECEone toalettsete
- Materiale: hvit sanitærkeramikk
- Hygieneoptimalisert innerskål med få hjørner, kanter og fuger
- Mål (BxHxD): 358 x 350 x 540 mm

Inkluderer:

- Toalettskål inklusive skjulte veggfester
- Premonterte fester for sete
- Premonterte betjeningsratt
- Armerte slanger for anslutning til forstillingskraner

Bestilles separat:

- TECEone toalettsete (NRF 6122454)

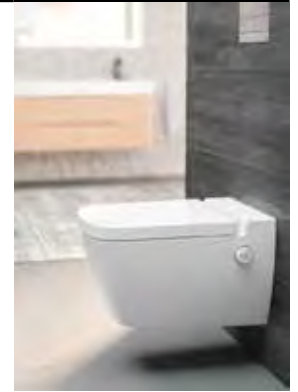
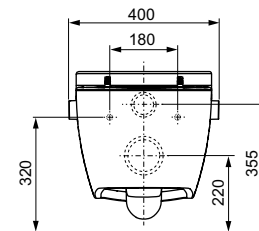
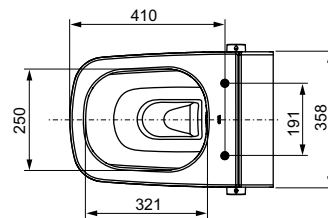
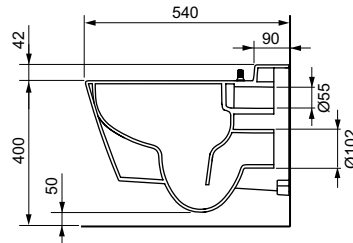

| Art. nr. | Artikkel | Forpkn. |
|----------|--|---------|
| 6122454 | TECEone toalettsete med lokk, Soft Close | 1 |

Toalettsete med lokk, tilpasset TECEone toalettskål.

Egenskaper:

- Forkrommete metallhengsler med Soft Close-funksjon
- Av meget kraftig hvit Duroplast
- For montasje på formonterte TECEone fester
- Sete og lokk kan tas av for rengjøring
- Sete kan skrues fast
- Ergonomisk utformet sete



TECEprofil innbygningssystemer

| Art. nr. | Artikkel | Forpagn. |
|----------|---|----------|
| 6122757 | TECEone klosettskål (uten dusjfunksjon) | 1 |



| Art. nr. | Artikkel | Forpagn. |
|----------|---------------------------|----------|
| 6122754 | TECE klosettskål standard | 1 |



| Art. nr. | Artikkel | Forpagn. |
|----------|-------------------------------------|----------|
| 6122755 | TECE klosettsete standard | 1 |
| 6122756 | TECEklosettsete. Softclose standard | 1 |



| Art. nr. | Artikkel | Forpagn. |
|----------|---|----------|
| 6122394 | TECEprofil såpeinnsats for rengjøringstabletter | 1 |

Kun for sisterner med standarddybde - ikke TECEcompact.



| Art. nr. | Artikkel | Forpagn. |
|----------|--|----------|
| 6122451 | TECEtabs rengjøringstabletter 10 stk. i boks | 1 |

Farger vannet blått og gir en frisk duft. Beskyttelsesfolien er vannløselig.



| Art. nr. | Artikkel | Forpagn. |
|----------|---|----------|
| 6122387 | TECEprofil ramme 1120 mm for vegghengt bidé | 1 |

TECEprofil innbygningsramme for vegghengt bidé.

Består av:

- Montasjeramme
- Justerbare ben, 0-200 mm
- Bolteavstand 180 og 230 mm
- Trinnløs høyderegulering av avløpet

Leveres komplett:

- Ramme av profilør
- 2 stk. M12 bolter med muttere
- Anslutningsbend DN 40/50, med gummimansjett Ø 30/50

Bestilles separat:

- Festemateriell
- Porselen og armatur bestilles fra annen leverandør

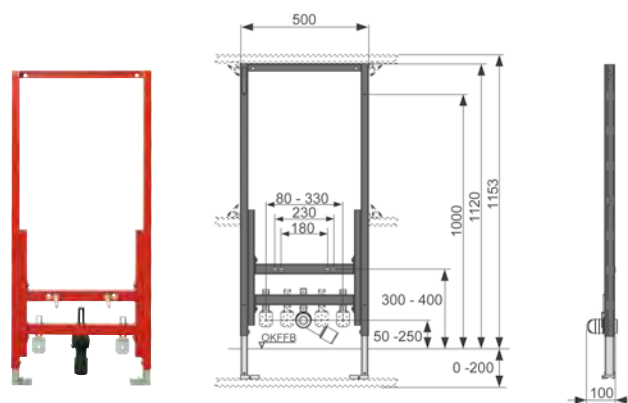

| Art. nr. | Artikkel | Forpkn. |
|----------|-----------------------------------|---------|
| 6122308 | TECE innbygningssystem for urinal | 1 |

TECEprofil innbygningssystem for urinal, inkl. ventilhus
NB! Veggene må ikke lukkes før riktige høyder for urinal er bestemt.
Høyde på både tilførsel, avløp og innfesting må defineres.

Består av:

- Ventilhus med inntaksventil montert på høydejusterbar plate
- Tilførsel til urinal montert på høydejusterbar plate
- Trinnløs høydejusterbar avløpsanslutning
- Justerbare ben 0 - 200mm
- DN 50 avløpsbend
- Festemateriell for urinal
- Deler for montering av tilførsel

Bestilles separat:

- Betjeningsplate for urinal, manuell eller elektronisk. Unntatt TECEfilo
- Monteringsdeler for installasjon i hjørne eller andre løsninger.

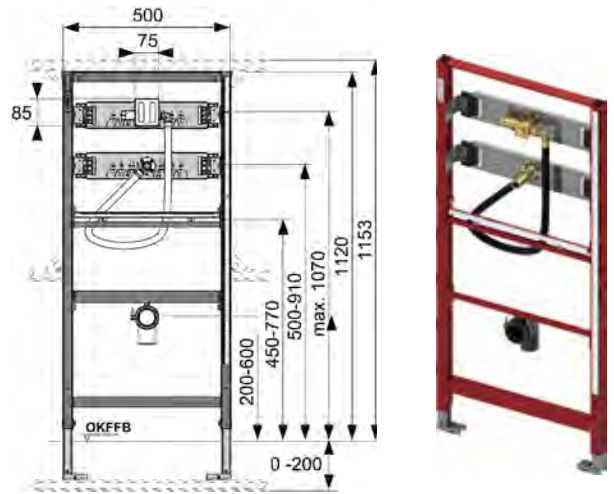

| Art. nr. | Artikkel | Forpkn. |
|----------|--|---------|
| 6122614 | TECEfilo urinalramme, U2 ventilhus 1120 mm | 1 |

Innbygningssystem for kombinasjon med TECEfilo elektronisk urinal betjeningsplate. Installasjonshøyde 1120 mm, inkl. trafo.
NB! Veggene må ikke lukkes før riktige høyder for urinal er bestemt.
Høyde på både tilførsel, avløp og innfesting må defineres.

Består av:

TECE ventilhus U 2 med innløpsregulering og gipsvegg beskyttelsessystem

- 230 V / 12 V integrert transformator for direkte 230 V tilkobling
- Anslutning innvendig 1/2" RG
- To justerbare ben 0-200 mm og installasjonsdybde 75 mm
- Trinnløs justerbare festeskinner
- Trinnløs høydejusterbar avløpsforbindelse
- DN 50 avløpsbend, inkludert monteringsbeskyttelse
- Festemateriell for urinal

Bestilles separat:

- TECEfilo/TECEfilo-Solid elektronisk betjeningsplate
- Monteringsdeler for installasjon i hjørne eller andre løsninger

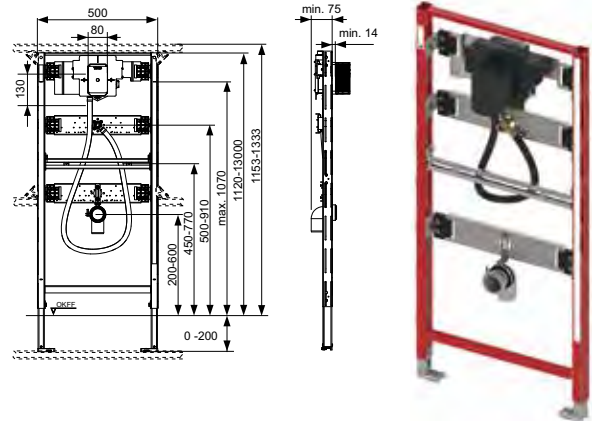

Sisterner
TECEprofil

| Art. nr. | Artikkel | Forpkn. |
|----------|--|---------|
| 6122395 | TECE innbygningssystem for vegghengt toalett | 1 |

TECEprofil innbygningssystem for vegghengt toalett med utenpåliggende sisterner

Består av:

- Ramme uten sisterner
- Justerbare ben 0-200 mm
- Festemateriell
- 2 stk. justerbare veggfester
- Ved ekstra feste i bakvegg - et sett 6122322 Veggfester - justerbare

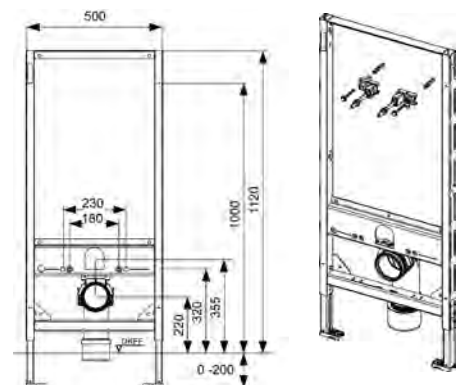

TECEprofil innbygningssystemer

| Art. nr. | Artikkel | Forpkn. |
|----------|---|---------|
| 6122322 | Veggfester - justerbare, ett sett á 2 stk | 1 |

- Bakvegg - front ramme = 150-240 mm



| Art. nr. | Artikkel | Forpkn. |
|----------|--------------------------------|---------|
| 6122326 | Veggfeste for variable hjørner | 1 |



| Art. nr. | Artikkel | Forpkn. |
|----------|------------------------------------|---------|
| 6122323 | Festeskruer for betongvegger 2 stk | 10 |



| Art. nr. | Artikkel | Forpkn. |
|----------|----------------------|---------|
| 6122327 | Veggfeste, 45 grader | 1 |



| Art. nr. | Artikkel | Forpkn. |
|----------|----------------------------------|---------|
| 6122328 | Festesett for tre-stendere, 4-pk | 1 |



| Art. nr. | Artikkel | Forpkn. |
|----------|--------------------------------|---------|
| 6122329 | Festesett for stålprofil, 4-pk | 1 |



| Art. nr. | Artikkel | Forpkn. | |
|----------|--|---------|--|
| 9820134 | Avløpsbend DN 90 (PP) | 1 | |
| 6122337 | Klosettband 90° DN 90/90. PE-HD (sveisbar) | 1 | |

- Standardmodell for sisternene

| Art. nr. | Artikkel | Forpkn. | |
|----------|--|---------|--|
| 6122339 | Klosettstuss, eksentrisk DN 90/110. PP | 1 | |
| 6167414 | Klosettstuss, DN 90/90. PE, totallengde 346 mm | 1 | |

| Art. nr. | Artikkel | Forpkn. | |
|----------|--|---------|--|
| 9820057 | Anslutningsdeler DN for WC (standard) | 1 | |
| 9820214 | WC anslutningssett PE, forlenget (30 cm) | 1 | |
| 9820305 | WC anslutningssett PE, forlenget (40 cm) | 1 | |
| 6166597 | WC anslutningssett, eksentrisk (25 mm) | 1 | |

| Art. nr. | Artikkel | Forpkn. | |
|---|-------------------------------------|---------|--|
| 9820317 | Fleksibelt avløpsrør TECElux, DN 90 | 1 | |
| <ul style="list-style-type: none"> PE-HD, kan sveises NB! Husk klamring av spissende! Vanligvis for lang for vertikalt utløp. | | | |

| Art. nr. | Artikkel | Forpkn. | |
|--|---------------------------------|---------|--|
| 213328 | Tilbakeslagsventil for WC DN 90 | 1 | |
| <ul style="list-style-type: none"> Brukes som anslutningsrør for WC. Hindrer tilbakeslag og rotter. | | | |

| Art. nr. | Artikkel | Forpkn. | |
|----------|-------------------------------|---------|--|
| 6122341 | Støydempplate komplett | 1 | |
| 98273 | Støydempplate for sealing bag | 1 | |

| Art. nr. | Artikkel | Forpkn. | |
|----------|----------------------------|---------|--|
| 6122342 | Innløpsgarnityr for urinal | 1 | |

TECEprofil innbygningssystemer

| Art. nr. | Artikkel | Forpkn. |
|----------|----------------------------------|---------|
| 6122348 | Avtrekkør f/sisterne DN 70 høyre | 1 |

Ikke for sisterner med Sealingbag.



| Art. nr. | Artikkel | Forpkn. |
|----------|------------------------------------|---------|
| 6122349 | Avtrekkør f/sisterne DN 70 venstre | 1 |

Ikke for sisterner med Sealingbag.



| Art. nr. | Artikkel | Forpkn. |
|----------|----------------------------------|---------|
| 6122351 | Avtrekkør f/sisterne DN 50 høyre | 1 |

Ikke for sisterner med Sealingbag.



| Art. nr. | Artikkel | Forpkn. |
|----------|---------------------------------|---------|
| 9820027 | Isoporblokk for betjeningsplate | 1 |

- Størrelse B x H: 138 x 112 mm.



| Art. nr. | Artikkel | Forpkn. |
|----------|--|---------|
| 9030029 | Forstørret mal for flislegging, isopor | 1 |

Isopor beskyttelsesdeksel for bruk ved innfelt montering

Isoporbeskyttelse til bruk i forberedelse til montering av installasjonsramme for betjeningsplate. Egnet for bruk med TECE Innbygningssystemer. Puss-tykkelse minimum 25 mm.

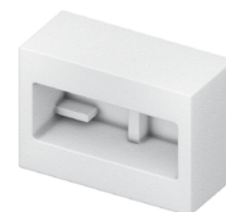
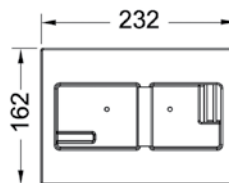

| Art. nr. | Artikkel | Forpkn. |
|----------|--|---------|
| 6122421 | Støttestag for toaletter med redusert anleggsflate, stål | 1 |

- Benyttes blant annet ved montering av flere typer Villeroy & Boch toalettskåler.



| Art. nr. | Artikkel | Forpkn. |
|----------|---|---------|
| 9880052 | TECEprofil universal slangesett for dusj-WC | 1 |



| Art. nr. | Artikkel | Forpkn. |
|----------|--------------------------------------|---------|
| 6122347 | Reservedelersett innbygningssystemer | 1 |



| Art. nr. | Artikkel | Forpkn. |
|----------|-------------------------------|---------|
| 6122396 | TECEprofil F 10 flottørventil | 1 |

Universal flottørventil for installasjon i alle TECE-systemer, så vel som nesten alle standard skjulte og veggmonterte systemer fra andre produsenter.

Består av:

- Anslutning 3/8" RG messing
- Arbeidstrykk 0,1-10 bar og minimum trykk 0,5 bar
- Justerbar fyllhøyde
- Justerbart rør for støysvak bunnfylling
- Støy i samsvar med akustisk gruppe I (DIN 4109)
- Kompakt design
- Inkl. adapter og festemutter



| Art. nr. | Artikkel | Forpkn. |
|----------|--|---------|
| 6122354 | Utløpsventil A2. m/ventilsete og reduseringssett | 1 |



| Art. nr. | Artikkel | Forpkn. |
|----------|----------------------------|---------|
| 9221013 | Repsett for sisternes tank | - |



Reservedeler se side 236 - 237



Prisliste 2022

TECE betjeningsplater

TECEnow



TECEnow: Med ekstra flat konstruksjon og slank utforming beviser den nye betjeningsplaten fra **TECE** at god design ikke trenger å være kostbart. Det spesielle for **TECE**now betjeningsplate er at distanserammen tillater installasjon selv ved grunn veggkonstruksjon. Plan montering er også mulig. **TECE**now stoler på utprøvd teknologi med lite og stort spylevolum, og er selvfølgelig kompatibel med alle **TECE** sisterner.

TECEnow betjeningsplate for toalett, dobbel spyling

Betjeningsplate for TECEs sisterner for topp- eller frontbetjening. Svært grunn betjeningsplate med knapper som er dempet med gummibuffer. Med trykkstenger og monteringsutstyr. Egnet for innfelt montering i forbindelse med kombinasjonen av TECEnow distanseramme og installasjonsramme. Kompatibel med TECEprofil såpeinnsats for rengjøringstabletter. Dimensjoner (B x H x D): 220 x 150 x 5 mm.

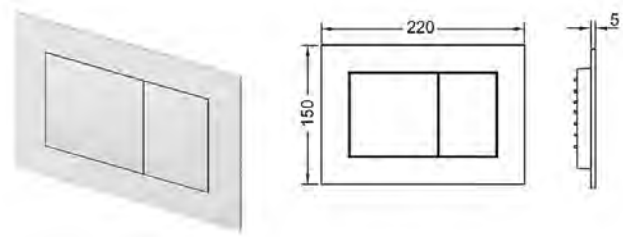

| Art. nr. | Artikkel | |
|----------|--|----------------|
| 6122462 | TECEnow betjeningsplate, forkrommet | 9240401 |
| 6122461 | TECEnow betjeningsplate, hvit | 9240400 |
| 6122415 | TECEnow betjeningsplate, hvit antibac* | 9240405 |
| 6122991 | TECEnow betjeningsplate, matt hvit | 9240417 |
| 6122463 | TECEnow betjeningsplate, matt krom | 9240402 |
| 6122464 | TECEnow betjeningsplate, sort | 9240403 |
| 6122465 | TECEnow betjeningsplate, matt sort | 9240407 |

* Antibac reduserer 99,7% av bakterier i henhold til JIS 2801:2000

TECEnow distanseramme

Skal benyttes til TECEnow betjeningsplate. Bruk som avstandsstykke mellom vegg og betjeningsplate eller ved innfelling av TECEnow betjeningsplate sammen med installasjonsramme. Dimensjoner (B x H x D): 220 x 150 x 5 mm

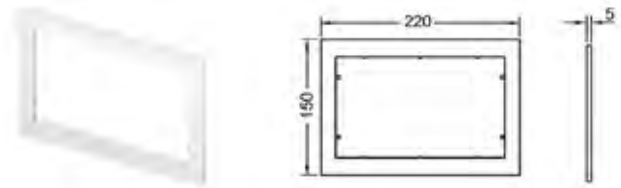

| Art. nr. | Artikkel | |
|----------|-----------------------------------|----------------|
| 6122467 | TECEnow distanseramme, forkrommet | 9240411 |
| 6122466 | TECEnow distanseramme, hvit | 9240410 |
| 6122468 | TECEnow distanseramme, matt krom | 9240412 |
| 6122469 | TECEnow distanseramme, sort | 9240415 |

Se side 163 med installasjons- og monteringsrammer

TECEnow for urinal

Betjeningsplate, for TECEprofil innbygningsramme for urinal. Inklusiv spyleventil. Justerbar spylemengde 1, 2 eller 4 liter. Kan monteres plant med vegg når installasjonsramme benyttes.

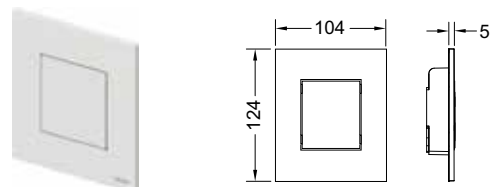

| Art. nr. | Artikkel | |
|----------|---|----------------|
| 6102946 | TECEnow urinal betjeningsplate hvit | 9242400 |
| 6102947 | TECEnow urinal betjeningsplate hvit antibac | 9242405 |
| 6122992 | TECEnow urinal betjeningsplate, matt | 9242407 |
| 6102948 | TECEnow urinal betjeningsplate forkrommet | 9242401 |
| 6102949 | TECEnow urinal betjeningsplate matt krom | 9242402 |
| 6102951 | TECEnow urinal betjeningsplate sort | 9242403 |
| 6122993 | TECEnow urinal betjeningsplate, matt sort | 9242406 |

TECEbase



TECEbase betjeningsplate laget i plast, med sin stilrene rektangulære design, er et fornuftig valg for større prosjekter og offentlige sanitærområder. **TECE**base har dobbel spylefunksjon. Den smale knappen aktiverer redusert flush, mens den brede aktiverer full flush. Som de øvrige **TECE** betjeningsplatene, er **TECE**base relativt liten av størrelse og kan brukes sammen med alle modellene av **TECE** sisterner.

TECEbase for toalett, dobbel spyling

Betjeningsplate for TECE innbygningssystemer, laget i plast, for topp- eller frontbetjening.

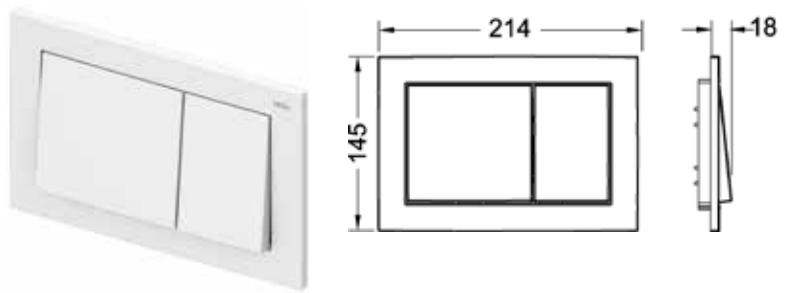

| Art. nr. | Artikkel | |
|----------|--|----------------|
| 6122292 | TECEbase betjeningsplate „dobbelt spyling“, hvit | 9240700 |
| 6122293 | TECEbase betjeningsplate „dobbelt spyling“, forkrommet | 9240701 |
| 6122294 | TECEbase betjeningsplate „dobbelt spyling“, matt krom | 9240702 |

TECEloop



TECEloop betjeningsplate for dobbeltspyling laget i glass eller kunststoff med minimalistisk design. Kan installeres både utenpå eller plant i vegg.

TECEloop modulsystem gir kunden ytterligere valgmuligheter.

Dette er unikt for **TECE**loop. Installasjonsrammen sørger for enkel og presis montering.

TECEloop for toalett, dobbeltspyling, plast

Svært lavtbyggende (5 mm) betjeningsplate for TECE innbygningssisterne, laget i kunststoff med gummidempede betjeningsknapper, for topp- eller frontbetjening.

Egnet for innfelt montering i forbindelse med installasjonsramme og dekkramme.

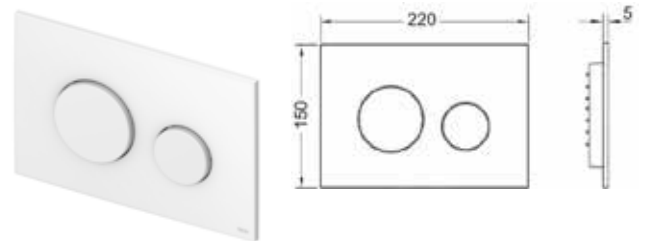

| Art. nr. | Artikkel | |
|----------|--------------------------------------|----------------|
| 6122967 | TECEloop betjeningsplate, hvit | 9240920 |
| 6122968 | TECEloop betjeningsplate, matt hvit | 9240926 |
| 6122969 | TECEloop betjeningsplate, sort | 9240924 |
| 6122971 | TECEloop betjeningsplate, matt sort | 9240925 |
| 6122972 | TECEloop betjeningsplate, matt krom | 9240922 |
| 6122782 | TECEloop betjeningsplate, forkrommet | 9240921 |

* Antibac reduserer 99,7% av bakterier i henhold til JIS 2801:2000

TECEloop for toalett, dobbeltspyling, glass

Betjeningsplate for TECE innbygningssisterne, laget i glass, knapper i kunststoff for topp- eller frontbetjening.

Kan monteres plant med vegg når installasjonsramme benyttes.

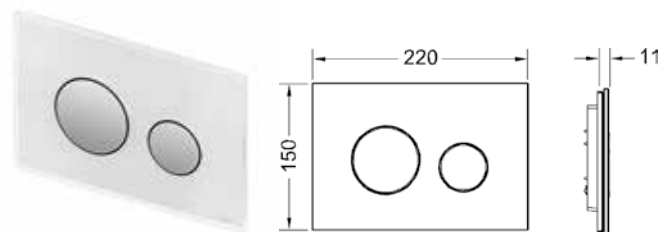

| Art. nr. | Artikkel | |
|----------|---|----------------|
| 6122218 | TECEloop betjeningsplate, hvitt glass/hvite knapper | 9240650 |
| 6122219 | TECEloop betjeningsplate, hvitt glass/knapper i matt krom | 9240659 |
| 6122221 | TECEloop betjeningsplate, hvitt glass/knapper forkrommet | 9240660 |
| 6122225 | TECEloop betjeningsplate, svart glass/hvite knapper | 9240654 |
| 6122226 | TECEloop betjeningsplate, svart glass/knapper i matt krom | 9240655 |
| 6122227 | TECEloop betjeningsplate, svart glass/knapper forkrommet | 9240656 |
| 6122228 | TECEloop betjeningsplate, svart glass/svarte knapper | 9240657 |
| 6122229 | TECEloop betjeningsplate, svart glass/gull knapper | 9240658 |

TECEbetjeningsplater

TECEloop modulsystem for toalett, glass

TECEloop modulsystem standardsortiment består av 9 knapper og 11 glassplater. Kan monteres innfelt i vegg når installasjonsramme benyttes.

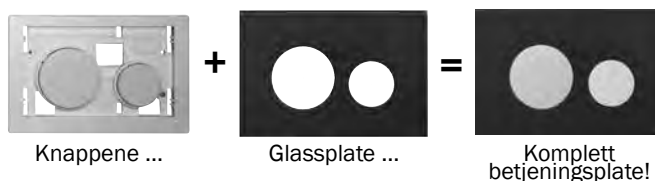

TECEloop knapper for modulsystem

Knapper i kunststoff til betjeningsplate for TECE innbygningssystemer, for topp- eller frontbetjening.

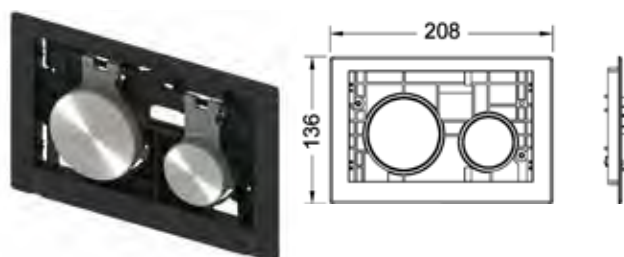

| Art. nr. | Artikkel | |
|----------|---|---------|
| 6122231 | TECEloop hvite knapper | 9240663 |
| 6122232 | TECEloop hvite knapper antibac | 9240664 |
| 6122965 | TECEloop knapper hvit matt | 9240618 |
| 6122233 | TECEloop knapper i matt krom | 9240665 |
| 6122234 | TECEloop knapper forkrommet | 9240666 |
| 6122235 | TECEloop svarte knapper | 9240667 |
| 6122966 | TECEloop knapper sort matt | 9240619 |
| 6122236 | TECEloop gull knapper | 9240668 |
| 6122237 | TECEloop knapper i børstet rustfritt stål | 9240669 |

* Antibac reduserer 99,7% av bakterier i henhold til JIS 2801:2000

TECEloop glassplater for modulsystem

Glassplate til betjeningsplate for TECE innbygningssystemer, for topp- eller frontbetjening.

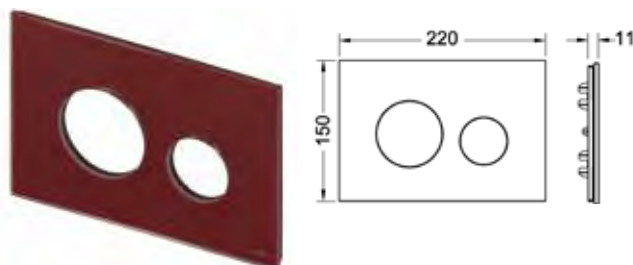

| Art. nr. | Artikkel | |
|----------|-------------------------------|---------|
| 6122241 | TECEloop glassplate hvit | 9240671 |
| 6122244 | TECEloop glassplate svart | 9240674 |
| 6122245 | TECEloop skiferplate | 9240675 |
| 6122248 | TECEloop glassplate kaffebrun | 9240678 |
| 6122249 | TECEloop glassplate rubinrød | 9240679 |
| 6122958 | TECEloop treplate eik | 9240612 |
| 6122959 | TECEloop marmorplate hvit | 9240613 |
| 6122961 | TECEloop betongplate lys | 9240614 |
| 6122962 | TECEloop glassplate kveldsblå | 9240615 |
| 6122963 | TECEloop glassplate titan | 9240616 |
| 6122964 | TECEloop glassplate lys beige | 9240617 |

Montering plant med vegg

Betjeningsplatene TECEsquare glass, TECEloop glass, TECElux Mini og TECEnow kan monteres plant med vegg. Muligheten for å justere dybden av installasjonsrammen sikrer at det er enkelt å installere betjeningsplaten. Med den tilgjengelige installasjonsrammen gjøres dette så enkelt og presist som mulig. Installasjonsrammen leveres i ulike farger for veggplatetykkelse 5–18 mm og oppgraderingssett leveres for veggplatetykkelse inntil 33 mm.

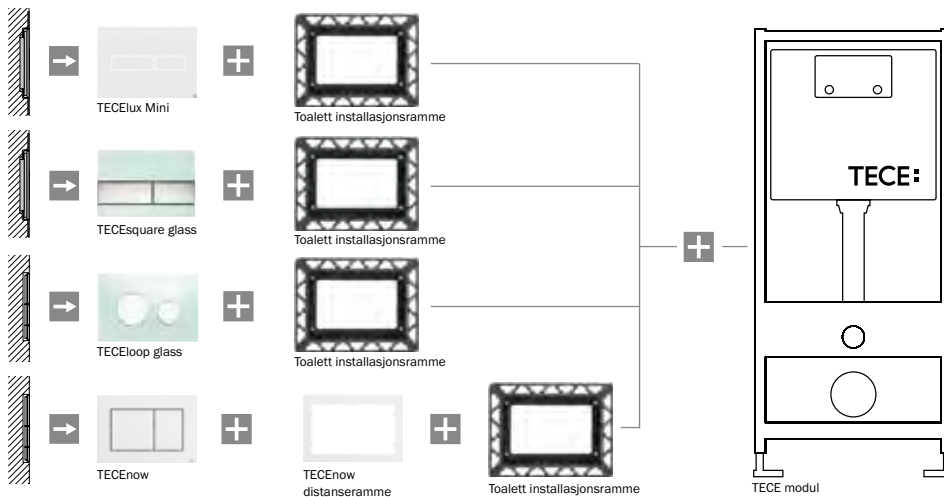

Installasjonsramme for montasje plant med vegg

Installasjonsramme for montasje av TECEnow, TECEloop glass og TECEsquare glass betjeningsplate for toalett, plant med vegg. Justerbar for fliser/naturstein med tykkelse 5 til 18 mm. – med forlengelsessett inntil 33 mm

Inklusive verktøy for demontering av betjeningsplaten. For det ultimate resultat, anbefaler vi at det blir benyttet vannskjærer på flisene.

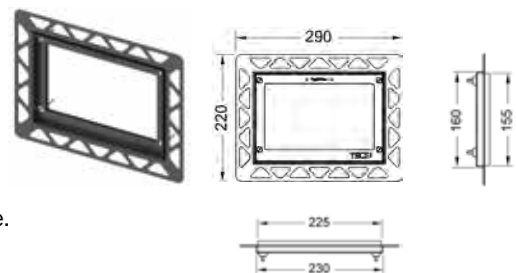

| Art. nr. | Artikkel | |
|----------|--|----------------|
| 6122297 | Ramme for betjeningsplate WC, hvit | 9240646 |
| 6122298 | Ramme for betjeningsplate WC, sort | 9240647 |
| 6122299 | Ramme for betjeningsplate WC, gull | 9240648 |
| 6122301 | Ramme for betjeningsplate WC, forkrommet | 9240649 |
| 6122471 | Ramme for betjeningsplate WC, metall | 9240644 |
| 9820181 | Forlengelsessett 18-33 mm for installasjonsramme | 9820181 |

Dekkramme for ujevne fliskanter

Metall dekkramme for kombinasjon med toalett installasjonsramme.

For å dekke urent kuttete flisekanter. Dybdejusterbar dekkramme for veggplatetykkelse 5-18 mm (med justeringsskruer 9820181 - fra 18-33 mm)

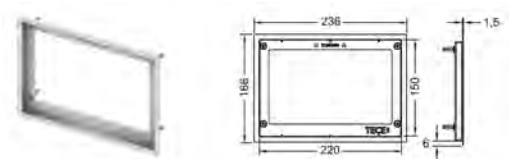

| Art. nr. | Artikkel | |
|----------|-----------------------|----------------|
| 6122472 | Dekkramme, forkrommet | 9240645 |
| 6122473 | Dekkramme, matt | 9240643 |

TECEbetjeningsplater

TECEloop for urinal, plast

Betjeningsplate laget i kunststoff, for TECEprofil innbygningsramme for urinal.
Inklusiv spyleventil.
Kan ikke monteres plant med vegg.

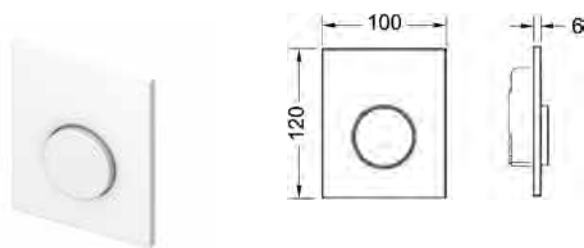

| Art. nr. | Artikkel | |
|----------|--|---------|
| 6102863 | TECEloop urinal betjeningsplate kunststoff, hvit | 9242600 |
| 6102864 | TECEloop urinal betjeningsplate kunststoff, hvit/knapp fork. | 9242627 |
| 6102867 | TECEloop urinal betjeningsplate kunststoff, børstet krom | 9242625 |
| 6102868 | TECEloop urinal betjeningsplate kunststoff, forkrommet | 9242626 |

TECEloop for urinal, glass

Betjeningsplate laget i glass, for TECEprofil innbygningsramme for urinal.
Inklusiv spyleventil.
Kan monteres plant med vegg når installasjonsramme benyttes.

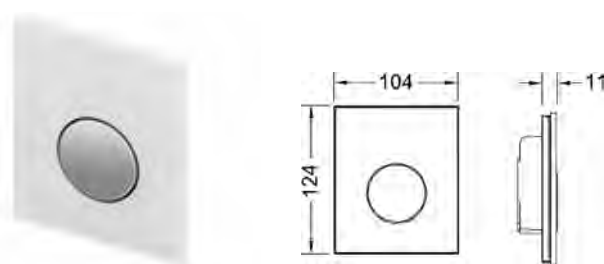

| Art. nr. | Artikkel | |
|----------|--|---------|
| 6102851 | TECEloop urinal betjeningsplate, hvitt glass/hvit knapp | 9242650 |
| 6102852 | TECEloop urinal betjeningsplate, hvitt glass/knapp i matt krom | 9242659 |
| 6102853 | TECEloop urinal betjeningsplate, hvitt glass/knapp forkrommet | 9242660 |
| 6102857 | TECEloop urinal betjeningsplate, svart glass/hvit knapp | 9242654 |
| 6102858 | TECEloop urinal betjeningsplate, svart glass/knapp i matt krom | 9242655 |
| 6102859 | TECEloop urinal betjeningsplate, svart glass/knapp forkrommet | 9242656 |
| 6102861 | TECEloop urinal betjeningsplate, svart glass/svart knapp | 9242657 |
| 6102862 | TECEloop urinal betjeningsplate, svart glass/gull knapp | 9242658 |

Installasjonsramme urinal for montasje plant med vegg

Installasjonsramme for montasje av TECEloop glass og TECEsquare glass betjeningplate for urinal, plant med vegg. Justerbar for fliser/naturstein med tykkelse 5 til 18 mm. - med forlengelsessett inntil 33 mm

Inklusive verktøy for demontering av betjeningsplaten. For det ultimate resultatet, anbefaler vi at de blir benyttet vannskjærer på flisene.

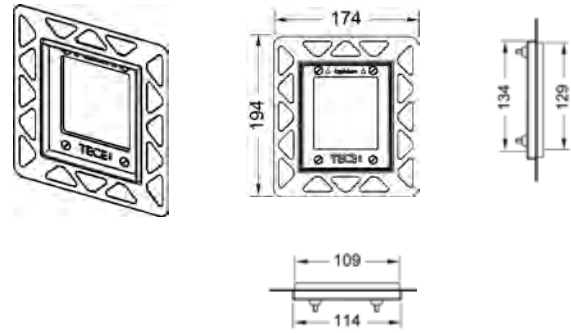

| Art. nr. | Artikkel | |
|----------|--|----------------|
| 6102887 | Ramme for betjeningsplate Urinal, hvit | 9242646 |
| 6102888 | Ramme for betjeningsplate Urinal, svart | 9242647 |
| 6102889 | Ramme for betjeningsplate Urinal, gull | 9242648 |
| 6102891 | Ramme for betjeningsplate Urinal, forkrommet | 9242649 |
| 9820181 | Forlengelsessett 18-33 mm for installasjonsramme | 9820181 |

TECEsquare/square metall



TECEsquare/TECEsquare metall - med sin ekstremt flate form, kan denne betjeningsplaten enkelt integreres med det øvrige interiøret. Funksjonen er selvforklarende - en stor knapp for full flush og en mindre for redusert flush. **TECEsquare metall** i børstet rustfritt stål har en spesialbehandlet overflate som hindrer fingermerker. Kun den 3 mm tykke frontplaten vil være synlig på vegg. Modellene i glass kan monteres helt i plan med vegg når installasjonsramme benyttes.

TECESquare metall for toalett, dobbelspyling

Betjeningsplate for TECE sisterner for topp- og frontmontering. Ekstra flat metall betjeningsplate med to fjærdempede trykk-knapper. Bygger kun 3mm ut fra vegg. Kompatibel med TECEprofil såpeinnsats for rengjøringstabletter.

NB! Veggbekledning min. 18 mm.

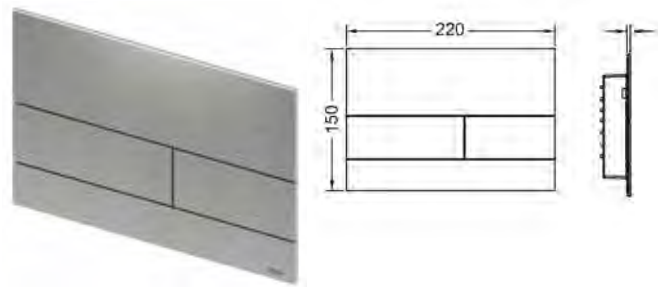

| Art. nr. | Artikkel | |
|----------|--|----------------|
| 6122476 | TECESquare betjeningsplate, børstet rustfritt stål | 9240830 |
| 6122477 | TECESquare betjeningsplate, forkrommet | 9240831 |
| 6122478 | TECESquare betjeningsplate, hvit RAL9016 | 9240832 |
| 6122455 | TECESquare betjeningsplate, matt sort | 9240833 |
| 6122416 | TECESquare betjeningsplate, matt hvit | 9240834 |

TECESquare metall betjeningsplate, for toalett, dobbelspyling, farvet PVD

Betjeningsplate for TECE sisterner for topp- og frontmontering. Ekstra flat metall betjeningsplate med to fjærdempede trykk-knapper. Bygger kun 3mm ut fra vegg. Kompatibel med TECEprofil såpeinnsats for rengjøringstabletter. Kommer med et PVD-belegg for å øke motstanden mot slitasje, riper og etsende medier.

PVD-overflaten er avstemt med TECEdrainprofile dusjrenners farver og med armaturkolleksjonene fra hansgrohe/AXOR. I tillegg kan de kombineres med trendkolleksjoner fra ledende armaturprodusenter.

NB! Total veggplatetykkelse min. 18 mm.



| Art. nr. | Artikkel | |
|----------|---|----------------|
| 6122631 | TECESquare betjeningsplate, polert gull | 9240839 |
| 6122632 | TECESquare betjeningsplate, børstet gull | 9240838 |
| 6122637 | TECESquare betjeningsplate, polert rosé gull | 9240841 |
| 6122638 | TECESquare betjeningsplate, børstet rosé gull | 9240840 |
| 6122642 | TECESquare betjeningsplate, polert sort krom | 9240837 |
| 6122643 | TECESquare betjeningsplate, børstet sort krom | 9240836 |

TECEbetjeningsplater

TECEsquare glass for toalett, dobbeltspyling

Betjeningsplate laget i glass, knapper i kunststoff for TECE innbygningssisterne, for topp- og frontbetjening.

Kan monteres plant med vegg når installasjonsramme benyttes.

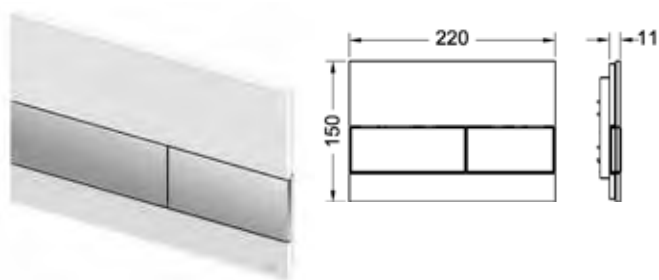

| Art. nr. | Artikkel | |
|----------|--|----------------|
| 6122207 | TECEsquare betjeningsplate, hvitt glass/hvite knapper | 9240800 |
| 6122208 | TECEsquare betjeningsplate, hvitt glass/knapper i børstet rustfritt stål | 9240801 |
| 6122209 | TECEsquare betjeningsplate, hvitt glass/knapper forkrommet | 9240802 |
| 6122211 | TECEsquare betjeningsplate, mintgrønt glass/hvite knapper | 9240803 |
| 6122212 | TECEsquare betjeningsplate, mintgrønt glass/knapper i børstet rustfr. stål | 9240804 |
| 6122213 | TECEsquare betjeningsplate, mintgrønt glass/knapper forkrommet | 9240805 |
| 6122214 | TECEsquare betjeningsplate, svart glass/knapper i børstet rustf. stål | 9240806 |
| 6122215 | TECEsquare betjeningsplate, svart glass/knapper forkrommet | 9240807 |
| 6122216 | TECEsquare betjeningsplate, svart glass/gull-knapper | 9240808 |
| 6122217 | TECEsquare betjeningsplate, svart glass/svarte knapper | 9240809 |

Installasjon av TECEsquare Glass

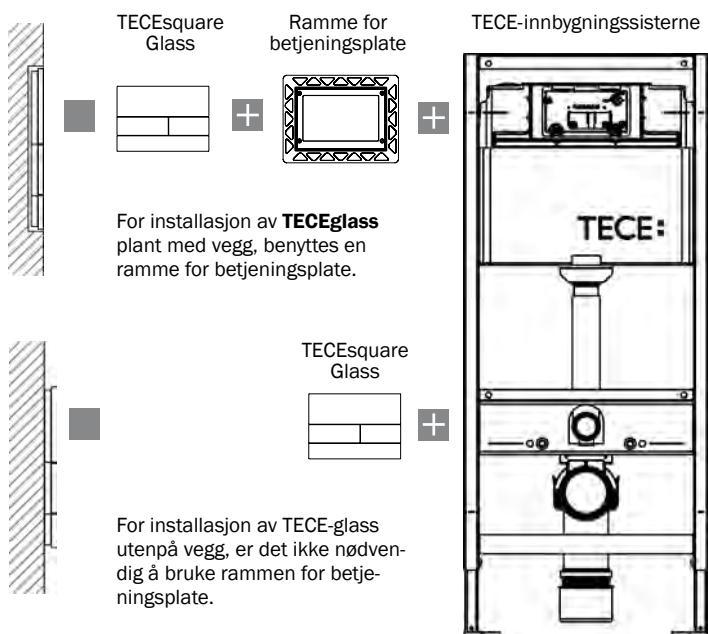

TECESquare metall betjeningsplate for urinal, inklusiv spyleventil

Spyleventil med automatisk dyserengjøringsnål.
Justerbar spylemengde 1, 2 eller 4 liter.
124 x 144 x 2 mm.

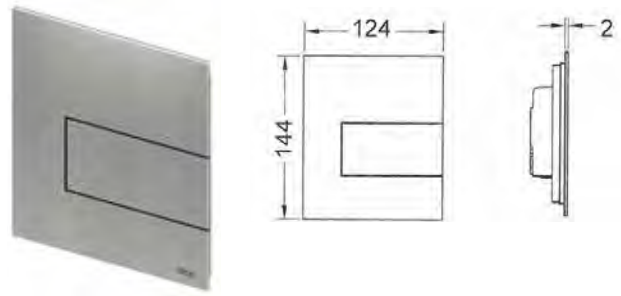

| Art. nr. | Artikkel | |
|----------|---|----------------|
| 6102831 | TECESquare urinal betjeningsplate, børstet rustfritt stål | 9242810 |
| 6102832 | TECESquare urinal betjeningsplate, forkrommet stål | 9242811 |
| 6122994 | TECESquare urinal betjeningsplate, matt hvit | 9242814 |
| 6102833 | TECESquare urinal betjeningsplate, hvitlakkert stål, høyglans | 9242812 |
| 6122995 | TECESquare urinal betjeningsplate, matt sort | 9242813 |

Installasjon bare i forbindelse med 6122308 Urinal innbygningsramme.
Bestilles separat, se side 149.

TECESquare glass betjeningsplate for urinal, inklusiv spyleventil

Spyleventil med automatisk dyserengjøringsnål.
Justerbar spylemengde 1, 2 eller 4 liter.
104 x 124 x 11 mm.

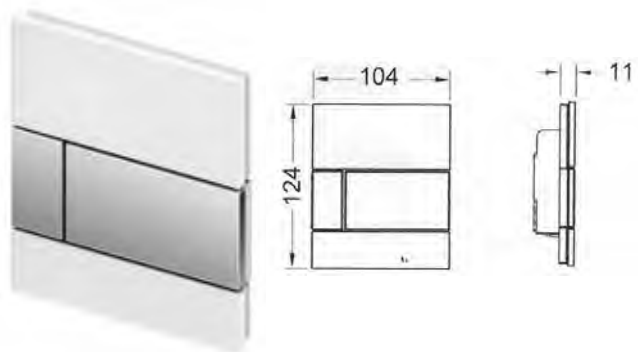

| Art. nr. | Artikkel | |
|----------|---|----------------|
| 6102834 | TECESquare urinal betjeningsplate, hvitt glass/hvit knapp | 9242800 |
| 6102835 | TECESquare urinal betjeningsplate, hvitt glass/knapp børstet rf. stål | 9242801 |
| 6102836 | TECESquare urinal betjeningsplate, hvitt glass/knapp forkrommet | 9242802 |
| 6102837 | TECESquare urinal betjeningsplate, mintgrønt glass/hvit knapp | 9242803 |
| 6102838 | TECESquare urinal betjeningsplate, mintgrønt glass/knapp børstet rf. stål | 9242804 |
| 6102839 | TECESquare urinal betjeningsplate, mintgrønt glass/knapp forkrommet | 9242805 |
| 6102841 | TECESquare urinal betjeningsplate, sort glass/knapp børstet rf. stål | 9242806 |
| 6102842 | TECESquare urinal betjeningsplate, sort glass/knapp forkrommet | 9242807 |
| 6102843 | TECESquare urinal betjeningsplate, sort glass/knapp gull | 9242808 |
| 6102844 | TECESquare urinal betjeningsplate, sort glass/sort knapp | 9242809 |

For montasje plant med vegg må installasjonsramme benyttes.
Bestilles separat, se side 165.

TECEvelvet



TECEvelvet omtolker spyleplaten fullstendig. Ultramyk å ta på, supermatt i utseende og absolutt slitesterk. Hemmeligheten ligger i materialet – et innovativt, prisvinnende materiale som inspirerer både interiørarkitekter, designere og prosjektplanleggere. Med **TECE**velvet bruker TECE dette for en betjeningsplate for første gang. Og dermed åpner for helt nye designperspektiver for baderomsoppsetninger. I et elegant, funksjonelt design av stjernedesigneren Konstantin Grcic.

TECEvelvet betjeningsplate for toalett, dobbelspyling

Betjeningsplate for TECE sisterner, for topp- eller frontmontasje. Svært lavtbyggende (5 mm) betjeningsplate i kunststoff med FENIX NTM -overflate (FENIX® av Arpa Industriale). Matt Soft touch overflate med anti-fingerprint. Gummidempede trykknapper. Inklusive feste-materiell. Kan også monteres helt plant med vegg ved bruk av installasjonsramme og distanseramme eller lenger ut fra vegg ved bruk av distanseramme. Kompatibel med NRF 6122394 såpeinnsats for rengjøringstabletter.

Mål (B x H x D): 220 x 150 x 5 mm

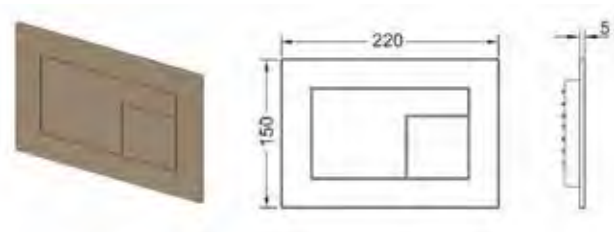

| Art. nr. | Artikkel | |
|----------|---------------------------------------|----------------|
| 6122973 | TECEvelvet betjeningsplate hvit | 9240735 |
| 6122974 | TECEvelvet betjeningsplate sort | 9240732 |
| 6122975 | TECEvelvet betjeningsplate Greige | 9240733 |
| 6122976 | TECEvelvet betjeningsplate beige-brun | 9240730 |
| 6122977 | TECEvelvet betjeningsplate brun-grå | 9240731 |
| 6122978 | TECEvelvet betjeningsplate lysegrå | 9240734 |

TECEfilo



Den nye **TECE**filo urinal elektroniske betjeningsplaten leveres med metall, glass eller kunststoff overflate. Utseende harmonerer veldig bra med **TECE** toalett betjeningsplater, for eksempel med **TECE**square metall, **TECE**square glass eller **TECE**now. Med **TECE**filo installasjonsramme kan **TECE**filo urinal betjeningsplate med glass og plast overflate monteres i flukt med veggen. **TECE**filo har programmerbare funksjoner for spylingstid, forspyling, hygiespyling og pausefunksjon. Hygiespyling: Automatisk spyling 24, 78 eller 168 timer etter siste bruk. Pausefunksjon: Hvis urinalet brukes med intervaller på mindre enn 2 minutter, reduseres spylevolumet automatisk.
Beskytter miljøet og lommeboken.

TECEfilo - Urinal betjeningsplate med berøringsfri teknikk

TECEfilo urinal betjeningsplate, 230 V

Monteringssett for spyling, egnet for TECE urinal spyleventilhus U 2, gjeldende minimumsrykk fra 0,5 bar, spylingstid, vannbesparende pausefunksjon, Rengjøringsmodus, forspyling og justerbar hygienespyling.

Består av:

- Magnetventil med smussfilter
- Deksel med sensorfelt
- Monteringsmateriale
- Programmeringsnøkkel

Dimensjoner (B x H x D): 100 x 150 x 4 mm

Bestilles separat: 6122614 TECEfilo urinalramme
- som inkluderer transformator 230/12 V.



| Art. nr. | Artikkel | |
|----------|--|----------------|
| 6102892 | TECEfilo urinal elektr. 230/12V hvitt glass | 9242060 |
| 6102912 | TECEfilo urinal elektr. 230/12V sort glass | 9242062 |
| 6102915 | TECEfilo urinal elektr. 230/12V børstet rustfritt stål | 9242070 |
| 6102917 | TECEfilo urinal elektr. 230/12V forkrommet kunststoff | 9242054 |
| 6102918 | TECEfilo urinal elektr. 230/12V hvit kunststoff | 9242050 |

TECEfilo urinal betjeningsplate, 7,2 V-batteri

Monteringssett for spyling, egnet for TECE urinal spyleventilhus U 2, gjeldende minimumsrykk fra 0,5 bar, spylingstid, vannbesparende pausefunksjon, Rengjøringsmodus, forspyling og justerbar hygienespyling.

Består av:

- Magnetventil med smussfilter
- Deksel med sensorfelt
- Monteringsmateriale
- Programmeringsnøkkel
- Batteri 7,2 V

Dimensjoner (B x H x D): 100 x 150 x 4 mm

Bestilles separat: 6122614 TECEfilo urinalramme.

| Art. nr. | Artikkel | |
|----------|---|----------------|
| 6102893 | TECEfilo urinal elektr. 7,2V batteri fork. kunststoff | 9242055 |
| 6102894 | TECEfilo urinal elektr. 7,2V batteri hvit kunststoff | 9242051 |
| 6102913 | TECEfilo urinal elektr. 7,2V batteri hvitt glass | 9242061 |
| 6102914 | TECEfilo urinal elektr. 7,2V batteri sort glass | 9242063 |
| 6102916 | TECEfilo urinal elektr. 7,2V batteri børstet rustfritt stål | 9242071 |

TECEbetjeningsplater

TECEfilo-Solid - Urinal betjeningsplate med berøringsfri teknikk

TECEfilo-Solid urinal betjeningsplate, 230/12 V

Monteringssett for spyling, egnet for TECE urinal spyleventilhus U 2. Gjeldende minimumstrykk 0,5 bar, skjulte festeskruer. Spylingstid, vannbesparende pausefunksjon, rengjøringsmodus, forspyling og hygienespyling kan innstilles.

Består av:

- Magnetventil med smussfilter
- Fastskrudd metalldeksel med sensorfelt
- Monteringsmateriale
- Programmeringsnøkkel

Dimensjoner (B x H x D): 98 x 150 x 6 mm



Bestilles separat: 6122614 TECEfilo urinalramme - som inkluderer transformator 230/12 V.

| Art. nr. | Artikkel | |
|----------|---|----------------|
| 6102929 | TECEfilo-Solid urinal IR. børstet rustfritt | 9242030 |
| 6102931 | TECEfilo-Solid urinal IR. børstet rustfritt. Anti-fingermerke | 9242037 |
| 6102932 | TECEfilo-Solid urinal IR. forkrommet | 9242031 |
| 6102933 | TECEfilo-Solid urinal IR. hvit blank | 9242032 |
| 6102934 | TECEfilo-Solid urinal IR. hvit matt | 9242036 |
| 6122996 | TECEfilo-Solid urinal IR. matt sort | 9242043 |

TECEfilo-Solid urinal betjeningsplate, 7,2 V-batteri

Monteringssett for spyling, egnet for TECE urinal spyleventilhus U 2. Gjeldende minimumstrykk 0,5 bar, skjulte festeskruer. Spylingstid, vannbesparende pausefunksjon, rengjøringsmodus, forspyling og hygienespyling kan innstilles.

Består av:

- Magnetventil med smussfilter
- Fastskrudd metalldeksel med sensorfelt
- Monteringsmateriale
- Programmeringsnøkkel
- Batteri 7,2 V

Dimensjoner (B x H x D): 98 x 150 x 6 mm

Bestilles separat: 6122614 TECEfilo urinalramme

| Art. nr. | Artikkel | |
|----------|---|----------------|
| 6102935 | TECEfilo-Solid urinal IR. børstet rustfritt | 9242033 |
| 6102936 | TECEfilo-Solid urinal IR. børstet rustfritt. Anti-fingermerke | 9242039 |
| 6102937 | TECEfilo-Solid urinal IR. forkrommet | 9242034 |
| 6102938 | TECEfilo-Solid urinal IR. hvit blank | 9242035 |
| 6102939 | TECEfilo-Solid urinal IR. hvit matt | 9242038 |
| 6122997 | TECEfilo-Solid urinal IR. matt sort | 9242044 |

TECEfilo-Solid



TECEbetjeningsplater

TECEfilo Velvet - Urinal betjeningsplate med berøringsfri teknikk

TECEfilo Velvet urinal betjeningsplate, 230/12 V

Monteringssett for spyling, egnet for TECE urinal spyleventilhus U 2, gjeldende minimumsrykk fra 0,5 bar, spylingstid, vannbesparende pausefunksjon, rengjøringsmodus, forspyling og justerbar hygienespyling.

Består av:

- Magnetventil med smussfilter
- FENIX-Deksel med sensorfelt
- Monteringsmateriale
- Programmeringsnøkkel

Dimensjoner (B x H x D): 100 x 150 x 5 mm

Bestilles separat: 6122614 TECEfilo urinalramme
- som inkluderer transformator 230/12 V.



| Art. nr. | Artikkel | |
|----------|--|---------|
| 6102983 | TECEfilo-Velvet urinal IR 230 V hvit | 9242019 |
| 6102984 | TECEfilo-Velvet urinal IR 230 V sort | 9242025 |
| 6102985 | TECEfilo-Velvet urinal IR 230 V Greige | 9242027 |
| 6102986 | TECEfilo-Velvet urinal IR 230 V beige-brun | 9242021 |
| 6102987 | TECEfilo-Velvet urinal IR 230 V brun-grå | 9242023 |
| 6102988 | TECEfilo-Velvet urinal IR 230 V lysegrå | 9242029 |

TECEfilo Velvet urinal betjeningsplate, 7,2 V-batteri

Monteringssett for spyling, egnet for TECE urinal spyleventilhus U 2, gjeldende minimumsrykk fra 0,5 bar, spylingstid, vannbesparende pausefunksjon, rengjøringsmodus, forspyling og justerbar hygienespyling.

Består av:

- Magnetventil med smussfilter
- FENIX-Deksel med sensorfelt
- Monteringsmateriale
- Programmeringsnøkkel
- Batteri 7,2 V

Dimensjoner (B x H x D): 100 x 150 x 5 mm

Bestilles separat: 6122614 TECEfilo urinalramme.

| Art. nr. | Artikkel | |
|----------|--|---------|
| 6102976 | TECEfilo-Velvet urinal IR 7.2 V batteri hvit | 9242018 |
| 6102977 | TECEfilo-Velvet urinal IR 7.2 V batteri sort | 9242024 |
| 6102978 | TECEfilo-Velvet urinal IR 7.2 V batteri Greige | 9242026 |
| 6102979 | TECEfilo-Velvet urinal IR 7.2 V batteri beige-brun | 9242020 |
| 6102981 | TECEfilo-Velvet urinal IR 7.2 V batteri brun-grå | 9242022 |
| 6102982 | TECEfilo-Velvet urinal IR 7.2 V batteri lysegrå | 9242028 |

TECEfilo installasjonsramme for montasje plant med vegg

Installasjonsramme for innfelt montering av TECEfilo urinal elektronisk betjeningsplate i flislagt vegg. Dybdejusterbar for veggflis fra 5-18 mm (fra 18-33 mm med forlengelsessett - bestillingsnummer 9820181). Inkludert demonteringsverktøy for frontpanel.

Kun for veggmontering.

For optimalt resultat anbefaler vi bruk av vannskjærer på flisene.



| Art. nr. | Artikkel | |
|----------|--|----------------|
| 6102895 | TECEfilo installasjonsramme forkrommet | 9242040 |
| 6102896 | TECEfilo installasjonsramme hvit | 9242041 |
| 6102897 | TECEfilo installasjonsramme sort | 9242042 |
| 9820181 | Forlengelsessett 18-33 mm for installasjonsramme | 9820181 |

TECEambia



TECEambia betjeningsplate med enkel og dobbel spyling, er standardversjonen i plast. Modellen finnes i mange overflater og har en kompakt størrelse som passer inn i hvilket som helst badeinteriør. Dobbelsidige gummiputer sørger for støysvake betjeningsknapper. På den antibakterielle versjonen av **TECE**ambia, hemmes fremveksten av bakterier på overflaten av sølv-ioner og er dermed ideell for offentlige sanitærområder.

TECEambia for toalett, dobbelspyling

Betjeningsplate for TECE innbygningssisterne, laget i kunststoff, for topp- eller frontbetjening.

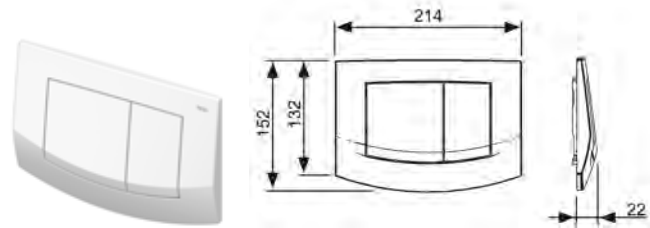

| Art. nr. | Artikkel | |
|----------|--|----------------|
| 6122278 | TECEambia betjeningsplate „dobbelt spyling“, hvit | 9240200 |
| 6122279 | TECEambia betjeningsplate „dobbelt spyling“, hvit antibac * | 9240240 |
| 6122282 | TECEambia betjeningsplate „dobbelt spyling“, matt krom | 9240225 |
| 6122283 | TECEambia betjeningsplate „dobbelt spyling“, forkrommet | 9240226 |
| 6122284 | TECEambia betjeningsplate „dobbelt spyling“, ramme matt krom, knapp forkrommet | 9240253 |
| 6122285 | TECEambia betjeningsplate „dobbelt spyling“, ramme forkrommet, knapp matt krom | 9240254 |

* Antibac reduserer 99,7% av bakterier i henhold til JIS 2801:2000

TECEambia for toalett, enkel spyling

Betjeningsplate for TECE innbygningssisterne, laget i plast, for topp- eller frontbetjening.

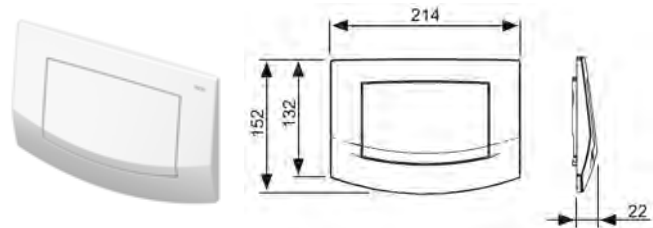

| Art. nr. | Artikkel | |
|----------|---|----------------|
| 6122286 | TECEambia betjeningsplate „enkel spyling“, hvit | 9240100 |
| 6122287 | TECEambia betjeningsplate „enkel spyling“, hvit antibac * | 9240140 |
| 6122289 | TECEambia betjeningsplate „enkel spyling“, matt krom | 9240125 |
| 6122291 | TECEambia betjeningsplate „enkel spyling“, forkrommet | 9240126 |

* Antibac reduserer 99,7% av bakterier i henhold til JIS 2801:2000

TECEambia for urinal, inkl. spyleventil

Betjeningsplate for TECE urinal, laget i plast

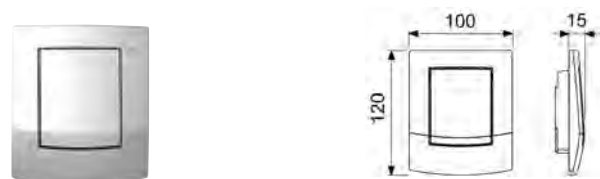

| Art. nr. | Artikkel | |
|----------|--|----------------|
| 6102883 | TECEambia urinal betjeningsplate, hvit | 9242100 |
| 6102884 | TECEambia urinal betjeningsplate, hvit antibac * | 9242140 |
| 6102556 | TECEambia urinal betjeningsplate, forkrommet | 9242126 |

* Antibac reduserer 99,7% av bakterier i henhold til JIS 2801:2000

TECElux Mini



TECElux Mini er et betjeningspanel i glass med elektronisk spyling. En sensor registrerer når en person nærmer seg toalettet – først da lyser konturene av sensorflatene på den fugefrie glassplaten opp. Spylingen starter med et lett trykk eller berøringsfritt ved å holde hånden på nært hold. Platen av sikkerhetsglass bygger kun 8 mm fra veggen. Med egen installasjonsramme kan den monteres plant med veggen.

TECElux mini for toalett, dobbelspyling

TECElux mini betjeningsplate med elektronisk berøringsfri aktivering er en elektronisk betjeningsplate i glass for TECE innbygningssystemer. Spylingen skjer berøringsfritt eller ved hjelp av et lett trykk på betjeningsplaten.

Produktfunksjoner

- Elektronisk betjening, berøringsfri eller ved lett berøring av knappen
- Høy kvalitet, minimalistisk design: sømløs, flat glassoverflate
- Spesielt hygienisk på grunn av berøringsfri spyling
- Lett å rengjøre takket være sømløs, ripebestandig glassoverflate
- Individuelt programmerbar med fjernkontroll (tilvalg)
- Gjenkjennings-sensor med „nattlys funksjon“
- Helt plan installasjon (tilvalg)
- Kan benyttes med såpeinnkast

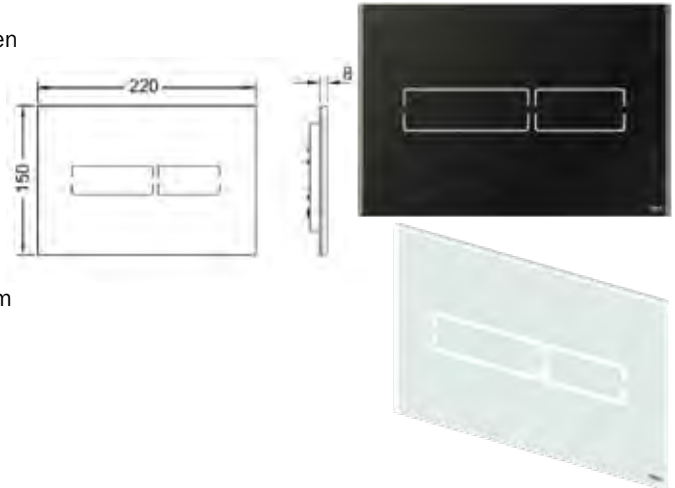

NB! Kan ikke benyttes sammen med lav sistene med høyde 820 mm eller TECEcompact.

TECElux Mini kan kun drives med nettdrift via transformator.

Må bestilles separat.

| Art. nr. | Artikkel | |
|----------|---|---------|
| 6122151 | TECElux Mini elektronisk betjeningsplate, hvitt glass | 9240960 |
| 6122152 | TECElux Mini elektronisk betjeningsplate, sort glass | 9240961 |
| 6122155 | TECElux Mini fjernkontroll | 9240971 |
| 6122153 | TECElux Mini transformator m/kabel 5 m | 9240970 |
| 6122154 | TECElux Mini tyverisikring | 9820354 |



Reservedeler:

- Se side 240

TECEsolid



Betjeningsplaten **TECE**solid er spesielt tilpasset offentlige toaletter der holdbarhet har høyeste prioritet. Visuelt kjennetegnes betjeningsplaten av den flate konstruksjonen, de harmonisk avrundede hjørnene og en overflate i rustfritt stål av høy kvalitet.

TECEsolid, som kun bygger 6 mm, har en beskyttende metallplate som forhindrer vandalisme. Skjulte skruer forhindrer tyveri og gummidempede knapper reduserer lyd og bidrar til en god betjening.

TECESolid for toalett, dobbeltspyling

Betjeningsplate for TECE-sisterner for topp- og frontbetjening. Veldig flat betjeningsplate i rustfritt stål med gummidempede betjeningsknapper, inkludert trykkstenger og festemateriale. Betjeningsplaten kan låses fast med skjulte skruer. Kompatibel med TECEprofil såpeinnsats for rengjøringstabletter. Mål (B x H x D): 220 x 150 x 6 mm

NB! Minste veggbekledning 18 mm – evt. bruk distanseramme.

| Art. nr. | Artikkel | |
|----------|---|----------------|
| 6122644 | TECESolid WC betjeningsplate, børstet rustfritt | 9240430 |
| 6122645 | TECESolid WC betjeningsplate, børstet rustfritt. Anti-fingermerke | 9240434 |
| 6122646 | TECESolid WC betjeningsplate, forkrommet | 9240431 |
| 6122647 | TECESolid WC betjeningsplate, hvit blank | 9240432 |
| 6122648 | TECESolid WC betjeningsplate, hvit matt | 9240433 |
| 6122781 | TECESolid WC betjeningsplate. sort matt | 9240416 |

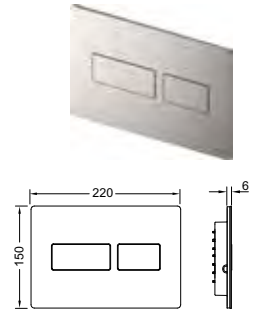

| Art. nr. | Artikkel | |
|----------|---|----------------|
| 6122649 | TECESolid skjult feste tyverisikring. inkl. verktøy | 9240442 |



| Art. nr. | Artikkel | |
|----------|-------------------------------|----------------|
| 6122651 | TECESolid distanseramme, grå | 9240441 |
| 6122652 | TECESolid distanseramme, hvit | 9240440 |

Brukes sammen med TECESolid betjeningsplate. Bygger ut 4 mm. Mål (B x H x D): 220 x 150 x 6 mm

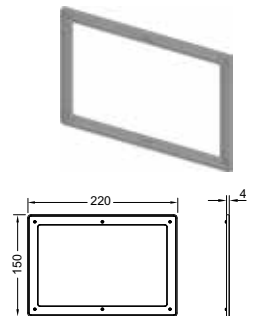

TECESolid for urinal, inkl. spyleventil

Betjeningsplate laget i rustfritt stål, for TECEprofil innbygningsramme for urinal.

| Art. nr. | Artikkel | |
|----------|--|----------------|
| 6102941 | TECESolid urinal betjeningsplate, børstet rustfritt | 9242430 |
| 6102942 | TECESolid urinal betjeningsplate, børstet rustfritt anti-fingermerke | 9242434 |
| 6102943 | TECESolid urinal betjeningsplate, forkrommet | 9242431 |
| 6102944 | TECESolid urinal betjeningsplate, hvit blank | 9242432 |
| 6102945 | TECESolid urinal betjeningsplate, hvit matt | 9242433 |
| 6122998 | TECESolid urinal betjeningsplate, matt sort | 9242435 |

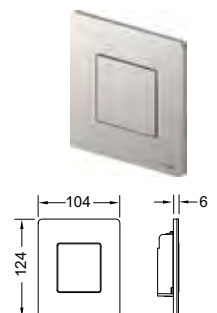

TECEsolid WC-elektronikk



Med **TECE**solid WC-elektronikk utvider **TECE** sitt utvalg av betjeningsplater for offentlige og semi-offentlige områder. I likhet med **TECE**solid for manuell betjening, er den elektroniske versjonen meget robust. Takket være sensorteknologien fra kameraindustrien, som brukes for første gang i en betjeningsplate, kan den skille mellom bevegelse i rommet og tilsiktet betjening. Platen kan programmeres via en App.

ToF (Time of Flight) -sensorer i **TECE**solid WC-elektronikk måler og tolker bevegelser tredimensjonalt og på tid.

Med denne teknologien skjer avstandsmåling mye mer presis enn med konvensjonelle infrarøde sensorer. Den nye sensoren kan skille mellom bevegelser i rom, hånd- og sittestilling. Hvis en person går inn i deteksjonsområdet, tennes lysfeltene (ett eller to spylevolum). Spyling skjer når hånden holdes i en avstand av omtrent to centimeter fra platen. Hvis den besøkende glemmer å spyle, kan programmet automatisk sørge for dette i ettertid.

TECESolid WC-elektronikk - berøringsfri betjening for bedre hygiene

Elektronisk betjeningsplate med berøringsfri hygienisk aktivering for TECE innbygningssystemer med aktivering fra front, høyde ca. 1 m (senter plate). Meget flat monteringsplate i rustfritt stål inkludert festemateriale. Kompatibel med NRF 6122394 såpeinnsats for rengjøringstabletter. Dimensjoner (B x H x D): 220 x 150 x 6 mm.

Elektronikkfunksjon:

Sensoren oppdager når en person nærmer seg toalettet og tenner først lyset. Spylingen skjer berøringsfritt eller ved et trykk på lysfeltet. Gjennom en app-programmering kan TECESolid WC-elektronikken tilpasses individuelle behov.

Programmerbare funksjoner (via Bluetooth-grensesnitt og app):

- Enkel eller dobbel spyling
- Deteksjonsområde
- Intervall hygienespyling
- Aktiveringstid
- Pre-spyling
- Automatisk etterspyling
- Lysstyrke

Protokollfunksjon via app, grensesnitt for SD-anlegg.

TECESolid WC-elektronikk med berøringsfri aktivering, 6 V batteri

Vannrettet batterihus for montering i sisternen (4 stk. batterier type Mono / D / LR 20).

| Art. nr. | Artikkel | |
|----------|-------------------------------------|---------|
| 6122731 | Børstet rustfritt, anti-fingermerke | 9240464 |
| 6122732 | Forkrommet | 9240461 |
| 6122733 | Hvit blank | 9240462 |
| 6122734 | Hvit matt | 9240463 |
| 6122778 | Matt sort | 9240465 |

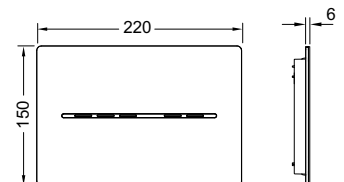

TECEbetjenings-
plater

TECEbetjeningsplater

TECESolid WC-elektronikk med berøringsfri aktivering, 230/12 V nettdrift

230/12 V nettdrift

Inkludert et standard 9 V batteri for nøddrift ved strømbrudd.

NB! Må bestilles separat:

NRF 6122741 transformator 230/12 V m/5 m kabel

| Art. nr. | Artikkel | |
|----------|-------------------------------------|---------|
| 6122735 | Børstet rustfritt, anti-fingermerke | 9240454 |
| 6122736 | Forkrommet | 9240451 |
| 6122737 | Hvit blank | 9240452 |
| 6122738 | Hvit matt | 9240453 |
| 6122779 | Matt sort | 9240455 |

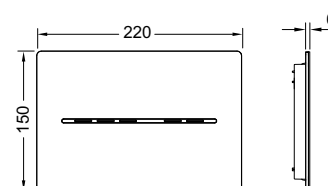

| Art. nr. | Artikkel | |
|----------|---|---------|
| 6122741 | TECESolid WC-elektronikk transformator 230/12 V m/5 m kabel | 9810010 |



| Art. nr. | Artikkel | |
|----------|--|---------|
| 6122739 | TECESolid WC-elektronikk tyverisikring | 9240443 |





TECEplanus



TECEplanus betjeningsplate i rustfritt stål er robust og den skjulte festeskruen beskytter mot hærverk og tyveri. Derfor er dette et godt valg for offentlige sanitærområder som restauranter og hoteller. Det elegante designet og den kompakte størrelsen passer inn i ethvert interiør.

TECEplanus for toalett, dobbeltspyling

Betjeningsplate laget i rustfritt stål, for TECE innbyggnings-sisterner, for topp- og frontbetjening.

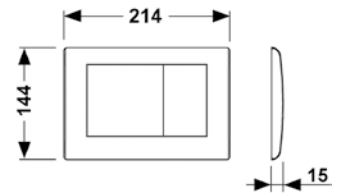

| Art. nr. | Artikkel | |
|----------|--|----------------|
| 6122261 | TECEplanus betjeningsplate „dobbelt spyling“, hvit silkematt | 9240322 |
| 6122262 | TECEplanus betjeningsplate „dobbelt spyling“, hvit høyglans | 9240324 |
| 6122263 | TECEplanus betjeningsplate „dobbelt spyling“, børstet rustfritt stål | 9240320 |
| 6122264 | TECEplanus betjeningsplate „dobbelt spyling“, forkrommet stål | 9240321 |

TECEplanus for toalett, single-flush

Betjeningsplate laget i rustfritt stål, for TECE innbyggnings-sisterner, for topp- og frontbetjening.

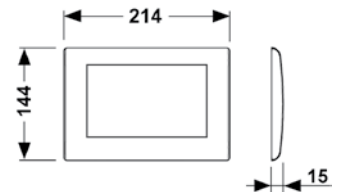

| Art. nr. | Artikkel | |
|----------|--|----------------|
| 6122265 | TECEplanus betjeningsplate „enkel spyling“, hvit silkematt | 9240312 |
| 6122266 | TECEplanus betjeningsplate „enkel spyling“, hvit høyglans | 9240314 |
| 6122267 | TECEplanus betjeningsplate „enkel spyling“, børstet rustfritt stål | 9240310 |
| 6122268 | TECEplanus betjeningsplate „enkel spyling“, forkrommet stål | 9240311 |

TECEplanus for urinal, inkl. spyleventil

Betjeningsplate laget i rustfritt stål, for TECEprofil innbyggnings-ramme for urinal.

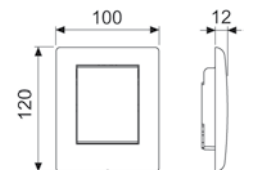

| Art. nr. | Artikkel | |
|----------|---|----------------|
| 6102869 | TECEplanus urinal betjeningsplate, hvit silkematt | 9242312 |
| 6102871 | TECEplanus urinal betjeningsplate, hvit høyglans | 9242314 |
| 6102872 | TECEplanus urinal betjeningsplate, børstet rustfritt stål | 9242310 |
| 6102873 | TECEplanus urinal betjeningsplate, forkrommet stål | 9242311 |

TECEplanus elektronikk



TECEplanus elektronisk betjeningsplate for toalett og urinal med IR-sensor. Har et berøringsfritt automatisk nedtrekk, som på en sikker måte gjenkjenner stående eller sittende personer. Manuell betjening er også mulig. Strømforsyningen skjer fra batteri eller strømmettet.

TECEplanus for toalett, IR-sensor, 6V batteri

Betjeningsplate laget i rustfritt stål for TECE innbyggnings-sisterner. Berøringsfri betjening. Kan også betjenes manuelt.

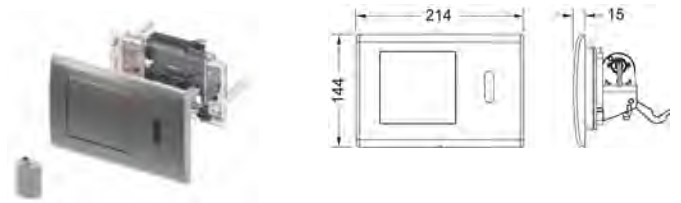

| Art. nr. | Artikkel | |
|----------|---|----------------|
| 6122273 | TECEplanus elektr. m/IR sensor, 6 V batteri, børstet rustfr. stål | 9240350 |
| 6122274 | TECEplanus elektr. m/IR sensor, 6 V batteri, forkrommet stål | 9240351 |
| 6122269 | TECEplanus elektr. m/IR sensor, 6 V batteri, hvit høyglans | 9240361 |

TECEplanus for toalett, IR-sensor, 230/12 V spenning

Betjeningsplate laget i rustfritt stål, for TECE innbyggnings-sisterner. Berøringsfri betjening. For tilkobling 230 V via ekstern trafo 230/12 V. Kan også betjenes manuelt.

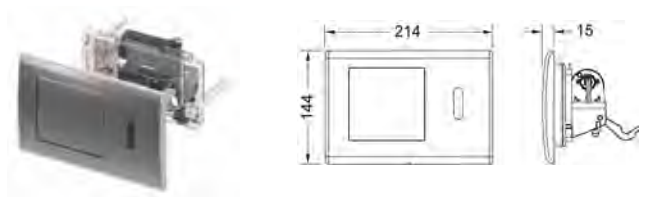

NB! Må bestilles separat: Art. nr.: 6122376 transformator og Art. nr. 6122377 kabel for elektronikk.

| Art. nr. | Artikkel | |
|----------|--|----------------|
| 6122275 | TECEplanus elektr. m/IR sensor, 230/12 V, hvit høyglans | 9240362 |
| 6122276 | TECEplanus elektr. m/IR sensor, 230/12 V, børstet rustfr. stål | 9240352 |
| 6122277 | TECEplanus elektr. m/IR sensor, 230/12 V, forkrommet stål | 9240353 |

TECEplanus for urinal, IR-sensor, 6 V batteri

Betjeningsplate laget i rustfritt stål, for TECE urinal innbyggnings-sisterner. Berøringsfri betjening.

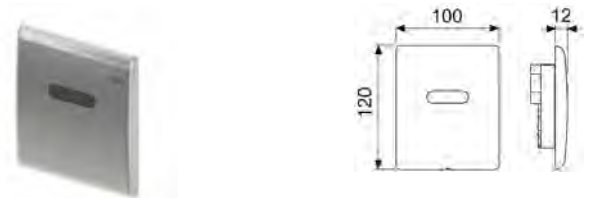

| Art. nr. | Artikkel | |
|----------|---|----------------|
| 6102874 | TECEplanus urinal elektr. m/IR sensor, 6 V batt, Hvit silkematt | 9242354 |
| 6102875 | TECEplanus urinal elektr. m/IR sensor, 6 V batt, Hvit høyglans | 9242356 |
| 6102876 | TECEplanus urinal elektr. m/IR sensor, 6 V batt, Børstet rustfr. stål | 9242350 |
| 6102877 | TECEplanus urinal elektr. m/IR sensor, 6 V batt, forkrommet stål | 9242351 |

TECEplanus for urinal, IR-sensor, 230/12 V spenning

Betjeningsplate laget i rustfritt stål, for TECEprofil innbyggnings-ramme for urinal. Berøringsfri betjening.

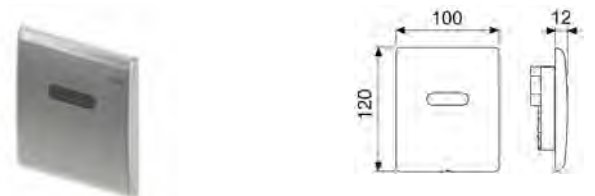

NB! Må bestilles separat: Art. nr.: 6122376 transformator og Art. nr. 6122378 kabel for elektronikk. Transformator kan betjene opptil fem urinaler.

| Art. nr. | Artikkel | |
|----------|---|----------------|
| 6102881 | TECEplanus urinal elektr. m/IR sensor, 230/12 V, børstet rustfr. stål | 9242352 |
| 6102882 | TECEplanus urinal elektr. m/IR sensor, 230/12 V, forkrommet stål | 9242353 |
| 6102878 | TECEplanus urinal elektr. m/IR sensor, 230/12 V, hvit silkematt | 9242355 |
| 6102879 | TECEplanus urinal elektr. m/IR sensor, 230/12 V, hvit høyglans | 9242357 |

TECEbetjeningsplater

| Art. nr. | Artikkel |
|----------|----------|
|----------|----------|

| | |
|---------|--|
| 6122376 | Transformator for TECEplanus elektronikk |
|---------|--|

Transformator for TECEplanus 230/12 V

Transformator for TECEplanus betjeningsplate for WC og urinal, med elektronikk.
Kan tilkobles 1 stk. WC eller inntil 5 stk. urinal betjeningsplater.

Tilpasset standard el-boks Ø60 mm.



| Art. nr. | Artikkel |
|----------|----------|
|----------|----------|

| | |
|---------|---------------------------------------|
| 6122377 | Kabel for TECEplanus 12 V elektronikk |
|---------|---------------------------------------|

| | |
|---------|------------------|
| 9820092 | 6 V batteri 2CR5 |
|---------|------------------|

Kabel for TECEplanus

Kabel for TECEplanus betjeningsplate for WC og urinal, med 12 V elektronikk.
Lengde 10 m.



| Art. nr. | Artikkel |
|----------|----------|
|----------|----------|

| | |
|---------|---|
| 9820202 | Batterihus stort, for 4xD (LR20), til TECEplanus IR |
|---------|---|

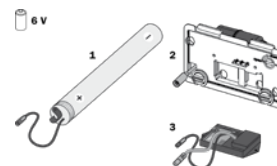

| Art. nr. | Artikkel |
|----------|----------|
|----------|----------|

| | |
|---------|---|
| 6122394 | TECEprofil såpeinnsats for rengjøringstabletter 6122451 |
|---------|---|

| | |
|---------|---|
| 9820349 | Styrestenger for TECEprofil såpeinnsats |
|---------|---|

or samtlige TECEprofil sisterner og betjeningsplater, kan også monteres plant.
Ikke for TECEcompact



| Art. nr. | Artikkel |
|----------|----------|
|----------|----------|

| | |
|---------|--|
| 6122451 | TECEtabs rengjøringstabletter 10 stk. i boks |
|---------|--|

Farger vannet blått og gir en frisk duft.
Beskyttelsesfolien er vannløselig.





Prisliste 2022

TECElux WC terminal

TECElux - oversikt

En TECElux-WC Terminal består alltid av:

- (A) en TECElux-WC innbygningssystemer
- (B) en øvre glassplate med betjening
- (C) en nedre glassplate for innfesting av klosettskål med forskjellige anslutninger for vann og strøm

(A) Innbygningssystemer



TECElux 100
NRF 6122401

TECElux 200
NRF 6122402

TECElux 400
NRF 6122403

(B) Øvre glassplate med betjening



Knapper hvite
NRF 6122404

Knapper forkrommet
NRF 6122405

«sen-Touch»
NRF 6122406

(C) Nedre glassplate for innfesting av WC

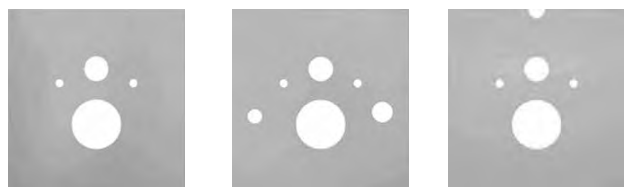

Standard-WC
NRF 6122407

Dusj-WC
NRF 6122408

Dusj-WC påbygg
NRF 6122409



Flere varianter av glassplater finnes, også i sort

TECElux WC terminal



DESIGN PLUS

TECElux innbygningssystemer

| Art. nr. | Artikkel | Forpakk. |
|----------|-------------------------------------|----------|
| 6122401 | TECElux WC-modul 100, høyde 1120 mm | 1 |

Innbygningssystemer for vegghengt toalettskål, for installering inne i eller utenpå vegg. Kun for frontbetjening. Monteres sammen med **TECElux øvre og nedre glassplate**.

Består av:

- Sisternetank og innmat ferdig montert fra fabrikk
- 10 liters tank, leveres ferdig innstilt på 6 liters spylevolum, 3 liter fast innstilling på redusert spyling
- Kan enkelt justeres til 4,5/7,5/9 liter spylemengde
- Isolert mot kondens
- Meget støysvak innløpsventil
- Bolteavstand for montering av skål er 180 mm
- Rammen kan justeres 200 mm i høyden
- Egnert for veggplatetykkelse 18 - 45 mm
- Rammemål: 1120 x 500 x 140 mm
- TECEprofil såpeinnsats

Leveres komplett:

- Ramme av profilrør
- 2 stk. M12 bolter med muttere
- Overgang også egnert for vannrett tilkopling
- Kan også leveres med rett klosettstuss for installasjon til avløp i bakvegg
- Anslutningsdeler DN 90, inklusive terser

Bestilles separat:

- Øvre glassplate med betjening
- Nedre glassplate
- Monteringsdeler for installasjon i hjørne eller andre løsninger
- 9820310 Systerne tilkoblingssett - kuleventil, tilførselsslange, varerøranslutning

Valgfritt tilbehør:

TECElux luktavtrekk, for ettermontering (kun i forbindelse med øvre glassplate type «sen-Touch»).

NB! Festemateriell for rammen, se TECEprofil sisternekapittel.

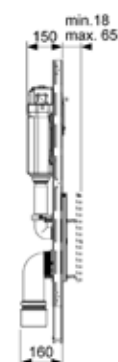
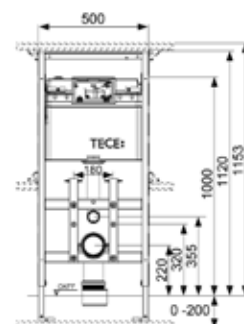

TECElux innbygningssystemer

| Art. nr. | Artikkel | Forpagn. |
|----------|---|----------|
| 6122402 | TECElux WC-modul 200, høyde 1120 mm, høydejustering av skål | 1 |

Innbygningssystemer for vegghengt toalettskål, for installering inne i eller utenpå vegg. Kun for frontbetjening. Monteres sammen med **TECElux øvre og nedre glassplate**. Klosettskålen kan høydejusteres 8 cm.

Består av:

- Sisternetank og innmat ferdig montert fra fabrikk
- 10 liters tank, leveres ferdig innstilt på 6 liters spylevolum, 3 liter fast innstilling på redusert spyling
- Kan enkelt justeres til 4,5/7,5/9 liter spylemengde
- Isolert mot kondens
- Meget støysvak innløpsventil
- Klosettskålen kan høydejusteres 8 cm
- Bolteavstand for montering av skål er 180 mm
- Rammen kan justeres 200 mm i høyden
- Egnert for veggplatetykkelse 18 - 45 mm
- Rammemål; 1120 x 500 x 140 mm
- TECEprofil såpeinnsats

Leveres komplett:

- Ramme av profilrør
- 2 stk. M12 bolter med muttere
- Fleksibelt klosettband DN 90 (PE-HD kan sveises) og 90/110 overgang i PP
- Overgang også egnert for vannrett tilkoping
- Avslutningsdeler DN 90, inklusive terser

Bestilles separat:

- Øvre glassplate med betjening
- Nedre glassplate
- Monteringsdeler for installasjon i hjørne eller andre løsninger
- 9820310 Sisterner tilkoblingssett - kuleventil, tilførselsslange, varerøranslutning

Valgfritt tilbehør:

TECElux luktavtrekk, for ettermontering (kun i forbindelse med øvre glassplate type «sen-Touch»)

NB! Festemateriell for rammen, se TECEprofil sisternekapittel.

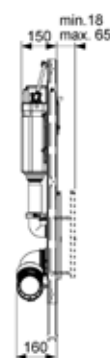
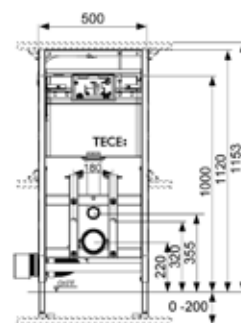

TECElux innbygningssystemer

| Art. nr. | Artikkel | Forpagn. |
|----------|--|----------|
| 6122403 | TECElux WC-modul 400, høyde 1120 mm, høydejustering av skål, luktavtrekk | 1 |

Innbygningssystemer for vegghengt toalett-skål, for installering inne i eller utenpå vegg. Kun for frontbetjening. Monteres sammen med **TECElux "sen-Touch" øvre glassplate og nedre glassplate.**

Klosett-skålen kan høydejusteres 8 cm. Inklusive luktavtrekk «ceramic-Air».

Består av:

- Sisternetank og innmat ferdig montert fra fabrikk
- 10 liters tank, leveres ferdig innstilt på 6 liters spylevolum, 3 liter fast innstilling på redusert spyling
- Kan enkelt justeres til 4,5/7,5/9 liter spylemengde
- Isolert mot kondens
- Meget støysvak innløpsventil
- Klosett-skålen kan høydejusteres 8 cm
- Bolteavstand for montering av skål er 180 mm
- Rammen kan justeres 200 mm i høyden
- Egnet for veggplatetykkelse 18 - 45 mm
- Rammemål; 1120 x 500 x 140 mm
- TECEprofil såpeinnsats

Leveres komplett:

- Ramme av profilrør
- 2 stk. M12 bolter med muttere
- Fleksibelt klosett-bend DN 90 (PE-HD kan sveises) og 90/110 overgang i PP
- Overgang også egnet for vannrett tilkøpling
- Anslutningsdeler DN 90, inklusive terser
- Støysvakt luktavtrekk «ceramic-Air» med langtidsfilter. Luft fra skålen filtreres gjennom det keramiske filteret og returnerer ferdig renset til rommet igjen. Ikke noe varmetap.

Bestilles separat:

- Øvre glassplate med betjening, type „sen-Touch“
- Nedre glassplate
- Monteringsdeler for installasjon i hjørne eller andre løsninger
- 9820310 Systerne tilkoblingssett - kuleventil, tilførselsslange, varerøranslutning

NB! Festemateriell for rammen, se TECEprofil sisternekapittel.

NB! Husk klamring av det fleksible klosett-bendet! Det er vanligvis for langt for vertikalt utløp.

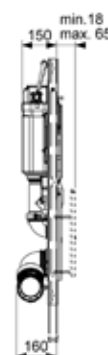
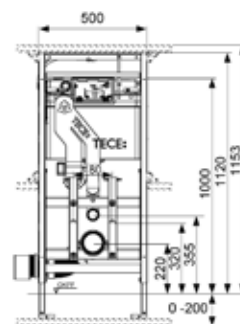

TECElux innbygningssystemer

TECElux – Betjeningsplater:

| Art. nr. | Artikkel | Forpkn. |
|----------|--|---------|
| 6122404 | TECElux glassplate hvit, manuell, knapper hvite | 1 |
| 6122405 | TECElux glassplate hvit, manuell, knapper forkrommet | 1 |
| 6122431 | TECElux glassplate sort, manuell, sorte knapper | 1 |
| 6122432 | TECElux glassplate sort, manuell, knapper forkrommet | 1 |

TECElux glassplate med manuell betjening.

Øvre glassplate for **TECElux** innbygningssystemer med to avfjærede betjeningsknapper. Inklusive betjeningsstenger og festemateriell. Montasje kun i forbindelse med den nedre glassplaten. Mål: 430 x 555 x 16 mm



TECElux glassplate med elektronisk sen-Touch betjening:

| Art. nr. | Artikkel | Forpkn. |
|----------|-------------------------------------|---------|
| 6122406 | TECElux glassplate hvit "sen-Touch" | 1 |
| 6122433 | TECElux glassplate sort "sen-Touch" | 1 |

Øvre glassplate for **TECElux** innbygningssystemer med elektronisk "sen-Touch" betjeningsfelt og festemateriell med LED-lys, to spylemengder. Inklusive nettdapter for 230 V anslutning og motor for to spylemengder. Montasje kun i forbindelse med den nedre glassplaten. Mål: 430 x 555 x 16 mm



TECElux – nedre glassplater:

| Art. nr. | Artikkel | Forpkn. |
|----------|------------------------------------|---------|
| 6122407 | TECElux glassplate hvit "Standard" | 1 |
| 6122434 | TECElux glassplate sort "Standard" | 1 |

TECElux – WC-glassplate for standardklosett. Nedre glassplate for innfesting av klosett. Boltavstand 180 mm. Inklusive støydemping. Mål: 430 x 445 x 16 mm



TECElux – nedre glassplate for dusj-WC:

| Art. nr. | Artikkel | Forpkn. |
|----------|-----------------------------------|---------|
| 6122408 | TECElux glassplate hvit "Dusj-WC" | 1 |
| 6122435 | TECElux glassplate sort "Dusj-WC" | 1 |

Nedre glassplate for bruk sammen med dusj-WC, Geberit AquaClean 8000 og 8000 plus. Inklusive støydemping. Mål: 430 x 445 x 16 mm



*9820280 Varerøranslutning må bestilles separat

TECElux innbygningssystemer

TECElux – WC-glassplate for dusj-WC påbygg:

| Art. nr. | Artikkel | Forpkn. |
|----------|--|---------|
| 6122409 | TECElux glassplate hvit "Dusj-WC påbygg" | 1 |

* 9820280 Varerøranslutning må bestilles separat

Nedre glassplate for bruk sammen med dusj-WC påbygg som V&B ViClean U, Geberit AquaClean 5000 og 5000 plus. Inklusive støydemping. Vennligst benytt NRF 6122412 TECElux koblingssett, vann for dusj-WC ved V&B dusj-WC
Mål: 430 x 445 x 16 mm



| Art. nr. | Artikkel | Forpkn. |
|----------|--|---------|
| 6122414 | TECElux nedre glassplate, hvit for Duravit SensoWash Starck og SensoWash slim og V&B ViClean L | 1 |
| 6122437 | TECElux nedre glassplate, sort for Duravit SensoWash Starck og SensoWash slim og V&B ViClean L | 1 |

* 9820280 Varerøranslutning må bestilles separat



| Art. nr. | Artikkel | Forpkn. |
|----------|---|---------|
| 6122441 | TECElux nedre glassplate, AquaClean Sela/Mera, Tuma, Grohe Sensia, og V&B ViClean U+ hvit | 1 |
| 6122436 | TECElux nedre glassplate Aqua Clean Sela/Mera, Tuma, Grohe Sensia og V&B ViClean U+ sort | 1 |

* 9820280 Varerøranslutning må bestilles separat



| Art. nr. | Artikkel | Forpkn. |
|----------|--|---------|
| 6122438 | TECElux nedre glassplate. f/TECEone hvit | 1 |
| 6122439 | TECElux nedre glassplate. f/TECEone sort | 1 |



TECElux WC terminal

TECElux innbygningssystemer

TECElux – tilbehør:

| Art. nr. | Artikkel | Forpkn. |
|----------|--|---------|
| 6122411 | ceramic-Air luktavtrekk for ettermontering | 1 |

Oppgraderingsset for ettermontering av luktavtrekk ceramic-Air for modul **TECElux 100** eller **TECElux 200**. Brukes sammen med sen-Touch.

Består av:

- Avtrekkshus inklusive vifte og luftutslipp
- Filterinnsats
- Festemateriell
- Spylørør med anslutning for luktavtrekk
- Utløpsventil



| Art. nr. | Artikkel | Forpkn. |
|----------|-------------------------------------|---------|
| 9820317 | Fleksibelt avløpsrør TECElux, DN 90 | 1 |

- PE-HD, kan sveises
- Husk klamring av spissende! Vanligvis for langt for vertikalt utløp



| Art. nr. | Artikkel | Forpkn. |
|----------|--------------------------|---------|
| 6122412 | Koblingssett for dusj-WC | 1 |

Består av:

- Lang armert slange med anslutning for V&B ViClean U



| Art. nr. | Artikkel | Forpkn. |
|----------|-------------------------|---------|
| 6122413 | Elektroanslutning, fast | 1 |

For fast anslutning av strømforsyningen til "sen-Touch" glassplaten.

Består av:

- Koblingsboks IP 44
- Trafo 230/12 V
- Anslutningskabel for sen-Touch



Reservedeler:

| Art. nr. | Artikkel | Forpkn. |
|----------|--|---------|
| 9820300 | Luftutslipp for TECElux keramisk filter | 1 |
| 9820301 | Keramisk innsatsfilter TECElux | 1 |
| 9820291 | Beskyttelsesring for TECElux glassplate og WC-bolt | 1 |
| 9820290 | Tilbehør til TECElux manuelle knapper | 1 |
| 9820289 | Forkrommede knapper, TECElux manuell | 1 |
| 9820288 | Hvite knapper, TECElux manuell | 1 |
| 9820287 | Magnetlås, justerbar f/TECElux glassplate | 1 |
| 9820286 | Nettadapter f/stikkontakt TECElux senTouch | 1 |
| 9820285 | Glassplate reservedel for TECElux sen-Touch | 1 |
| 9820284 | Motor til utløpsventil TECElux | 1 |



Prisliste 2022

DESIGNSLUK TECEdrainprofile

TECE drainprofile dusjrenne



| Art. nr. | Artikkel |
|----------|--|
| 4533576 | TECEdrainprofile børstet rustfritt 800 mm |
| 4533577 | TECEdrainprofile polert rustfritt 800 mm |
| 4533578 | TECEdrainprofile børstet rustfritt 900 mm |
| 4533579 | TECEdrainprofile polert rustfritt 900 mm |
| 4533581 | TECEdrainprofile børstet rustfritt 1000 mm |
| 4533582 | TECEdrainprofile polert rustfritt 1000 mm |
| 4533583 | TECEdrainprofile børstet rustfritt 1200 mm |
| 4533584 | TECEdrainprofile polert rustfritt 1200 mm |



TECEdrainprofile dusjrenne

Dusjprofil for dusjavløp, for montering i flislim over påstøp og påstrykningsmembran.

Bestående av:

- lengdejusterbar dusjprofil i rustfritt stål, med innvendig fall for å forbedre vannrensing og selvrensende effekt, materiale 1.4301 (304)
- dusjprofil kan forkortes til ≥ 500 mm
- profildeksel i rustfritt stål, med „push-funksjon“ for enkel fjerning
- anslutning for tilkobling til et TECEdrainprofile sluk
- for fliser/stein på 8-25 mm (inklusive lim)
- kan installeres utpå gulv eller inntil vegg ved veggbelegging ≥ 10 mm (inkl. lim)

Bestilles separat:

TECEdrainprofile sluk

Godkjenning

- Teknisk Godkjenning fra SINTEF Byggforsk - TG 20157

TECE drainprofile dusjrenne



| Art. nr. | Artikkel |
|----------|---|
| 4533585 | TECEdrainprofile sort krom børstet 800 mm |
| 4533586 | TECEdrainprofile sort krom polert 800 mm |
| 4533587 | TECEdrainprofile gulloptikk børstet 800 mm |
| 4533588 | TECEdrainprofile gulloptikk polert 800 mm |
| 4533589 | TECEdrainprofile roségull børstet 800 mm |
| 4533591 | TECEdrainprofile roségull polert 800 mm |
| 4533635 | TECEdrainprofile sort børstet stål 800 mm |
| 4533592 | TECEdrainprofile sort krom børstet 900 mm |
| 4533593 | TECEdrainprofile sort krom polert 900 mm |
| 4533594 | TECEdrainprofile gulloptikk børstet 900 mm |
| 4533595 | TECEdrainprofile gulloptikk polert 900 mm |
| 4533596 | TECEdrainprofile roségull børstet 900 mm |
| 4533597 | TECEdrainprofile roségull polert 900 mm |
| 4533636 | TECEdrainprofile sort børstet stål 900 mm |
| 4533598 | TECEdrainprofile sort krom børstet 1000 mm |
| 4533599 | TECEdrainprofile sort krom polert 1000 mm |
| 4533601 | TECEdrainprofile gulloptikk børstet 1000 mm |
| 4533602 | TECEdrainprofile gulloptikk polert 1000 mm |
| 4533603 | TECEdrainprofile roségull børstet 1000 mm |
| 4533604 | TECEdrainprofile roségull polert 1000 mm |
| 4533637 | TECEdrainprofile sort børstet stål 1000 mm |
| 4533605 | TECEdrainprofile sort krom børstet 1200 mm |
| 4533606 | TECEdrainprofile sort krom polert 1200 mm |
| 4533607 | TECEdrainprofile gulloptikk børstet 1200 mm |
| 4533608 | TECEdrainprofile gulloptikk polert 1200 mm |
| 4533609 | TECEdrainprofile roségull børstet 1200 mm |
| 4533611 | TECEdrainprofile roségull polert 1200 mm |
| 4533638 | TECEdrainprofile sort børstet stål 1200 mm |



TECEdrainprofile dusjrenne med farget PVD-belegg

Dusjprofil for dusjavløp, for montering i flislim over påstøp og påstrykningsmembran.

Det miljøvennlige PVD-belegget gjør dusjrennen ekstra motstandsdyktig mot riper og slitasje. Materialer og farger matcher betjeningsplaten TECEsquare og armatur fra hansgrohe/AXOR.

Bestående av:

- lengdejusterbar dusjprofil i rustfritt stål, med innvendig skråning for å forbedre vanddrenering og selvrensende effekt, materiale 1.4301 (304) med farget PVD-belegg
- dusjprofil kan forkortes til ≥ 500 mm
- profildeksel i rustfritt stål, med „push-funksjon“ for enkel fjerning
- anslutning for tilkobling til et TECEdrainprofile sluk
- for fliser/stein på 8-25 mm (inklusive lim)
- kan installeres utpå gulv eller inntil vegg ved veggbelegging ≥ 10 mm (inkl. lim)

Bestilles separat:

- TECEdrainprofile sluk

TECEDrainprofile dusjrenne

| Art. nr. | Artikkel |
|----------|--|
| 4533612 | TECEDrainprofile sluk lavtbyggende 40 mm |



TECEDrainprofile hjelpesluk „lavt“, DN 40 utløp horisontalt

Hjelpesluk for TECEDrainprofile dusjprofil, for innstøping, kobles til et DN 40 avløpsrør. Med fabrikkmontert tetningsmansjett på klemring. NB! Ikke godkjent som et selvstendig sluk.

- Minimum monteringshøyde 65 mm (underkant sluk til overkant påstøp)
- Dreneringsytelse $\geq 0,53$ l/s
- Vannlås lukningshøyde 30 mm
- Vannlås kan enkelt tas ut
- Beskyttelsesdeksel for sluket ved støpearbeider
- Flyttbar/bevegelig tetning for anslutning med dusjprofilen kompenserer for konstruksjonstoleranser
-

Bestilles separat:

- Vegg- og gulvmonteringsbrakett (valgfritt)
- Lydisolerende matte (valgfritt)

| Art. nr. | Artikkel |
|----------|--------------------------------------|
| 4533613 | TECEDrainprofile sluk standard 50 mm |



TECEDrainprofile sluk „normalt“, DN 50 utløp horisontalt

Sluk for TECEDrainprofile dusjprofil, for innstøping, kobles til et DN 50 avløpsrør. Med fabrikkmontert tetningsmansjett på klemring.

- Minimum monteringshøyde 95 mm (underkant sluk til overkant påstøp)
- Dreneringsytelse $\geq 0,8$ l/s
- Vannlås lukningshøyde 50 mm
- Vannlås kan enkelt tas ut for rengjøring
- Beskyttelsesdeksel for sluket ved støpearbeider
- Flyttbar/bevegelig tetning for anslutning med dusjprofilen kompenserer for konstruksjonstoleranser

Bestilles separat:

- Vegg- og gulvmonteringsbrakett (valgfritt)
- Lydisolerende matte (valgfritt)

| Art. nr. | Artikkel |
|----------|--|
| 4533615 | TECEDrainprofile monteringsføtter sett |

TECEDrainprofile monteringsføtter

Monteringsføtter for sluk „lavt“ eller „standard“, for enkel høydejustering og posisjonsfiksering. Justeringsområde for avløp „standard“ 95-194 mm, for avløp „lavt“ 65-164 mm (underkant føtter til overkant påstøp).

Bestående av:

- 3 monteringsføtter inkl. lydbeskyttelsesletter og festemateriell



| Art. nr. | Artikkel |
|----------|---|
| 4533616 | TECEdrainprofile vegg- og gulvbraketter |



TECEdrainprofile vegg- og gulvmonteringsbrakett

Monteringsbrakett for sluk „lavt“ eller „standard“ for montering på vegg eller på gulv. For enkel høydejustering og posisjonsfiksering. Inkl. lydbeskyttelseshetter og festemateriell.

- Monteringsbraketten kan demonteres og brukes på nytt når den brukes for sluk inntil vegg
- Justerbar avstand til vegg fra 0 til 97/145 mm (slukets sidevegg/senter avløp)
- Høydejustering for montering ute på gulv 95-185 mm (bærende dekke til topp påstøp)

| Art. nr. | Artikkel |
|----------|-------------------------|
| 4533617 | TECEdrainprofile hårsil |

TECEdrainprofile hårsil

Hårsil i rustfritt stål. «Push-funksjon» gjør det enkelt å ta silen ut for rengjøring. Settet består av to siler (for én renne).

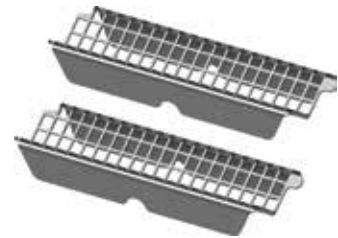

| Art. nr. | Artikkel |
|----------|-----------------------------------|
| 4533294 | Lydisolerende matte 1,25 x 1,25 m |
| 4533295 | Lydisolerende matte 1,25 x 8 m |

- 6 mm tykk
- Brannklasse: B2 (DIN 4102)
- Motstandsdyktighet mot varme: 0,05 (m²*K)/W
- Kompresjon: 15 t/m²: 0,6 mm
- Lyddempende effekt: ΔLw= 20 dB(A)





Prisliste 2022

DESIGNSLUK TECEdrainline

TECE drainline dusjrenne



TECEdrainline dusjrenner

| Art. nr. | Artikkel | Lysåpning |
|----------|------------------------------|-----------|
| 4533511 | TECEdrainline dusjrenne 700 | 651 mm |
| 4533512 | TECEdrainline dusjrenne 800 | 751 mm |
| 4533513 | TECEdrainline dusjrenne 900 | 851 mm |
| 4533514 | TECEdrainline dusjrenne 1000 | 951 mm |
| 4533515 | TECEdrainline dusjrenne 1200 | 1151 mm |
| 4533516 | TECEdrainline dusjrenne 1500 | 1451 mm |



■ Inklusive butylbånd

Må bestilles separat:

- Slukrist
- Sluk for dusjrenne

Valgfritt tilbehør:

- Monteringsføtter for installasjon i støp
- Lydisolerende matte
- Hårsil

Godkjenning

- Teknisk Godkjenning fra SINTEF Byggforsk - TG 20157

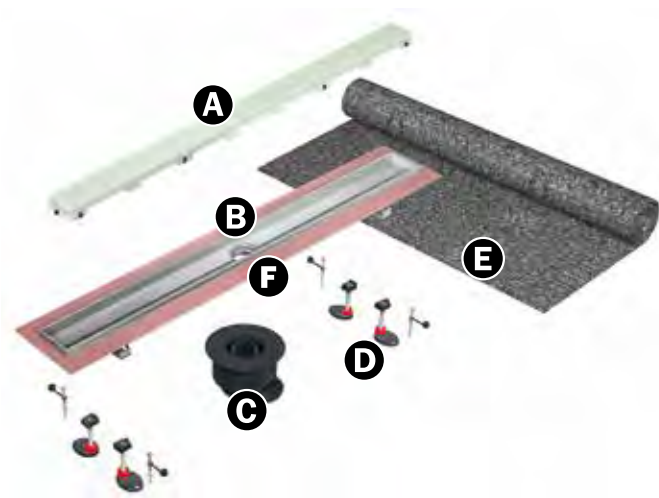
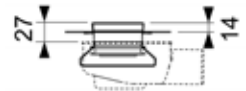
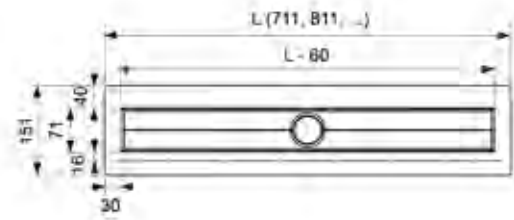

Komponenter i systemet:

- (A) Slukrist i „glass“, rustfritt stål, eller „plate“
- (B) Dusjrenne
- (C) Sluk med vannlås
- (D) Monteringsføtter (1 sett)
- (E) Drainbase lydisolerende matte
- (F) Butylbånd



TECEdrainline dusjrenne for naturstein



TECEdrainline dusjrenner

| Art. nr. | Artikkel |
|----------|---|
| 4533484 | TECEdrainline dusjrenne for naturstein 700 |
| 4533485 | TECEdrainline dusjrenne for naturstein 800 |
| 4533486 | TECEdrainline dusjrenne for naturstein 900 |
| 4533487 | TECEdrainline dusjrenne for naturstein 1000 |
| 4533488 | TECEdrainline dusjrenne for naturstein 1200 |
| 4533489 | TECEdrainline dusjrenne for naturstein 1500 |



- Dusjrenne uten oppkant ("usynlig" etter montasje)
- Slukrist i stål for montering av naturstein
- Butylbånd medfølger

Må bestilles separat:

- Sluk for dusjrenne

Valgfritt tilbehør:

- Monteringsføtter for installasjon i støp
- Lydisolerende matte

Godkjenning

- Teknisk Godkjenning fra SINTEF Byggforsk - TG 20157

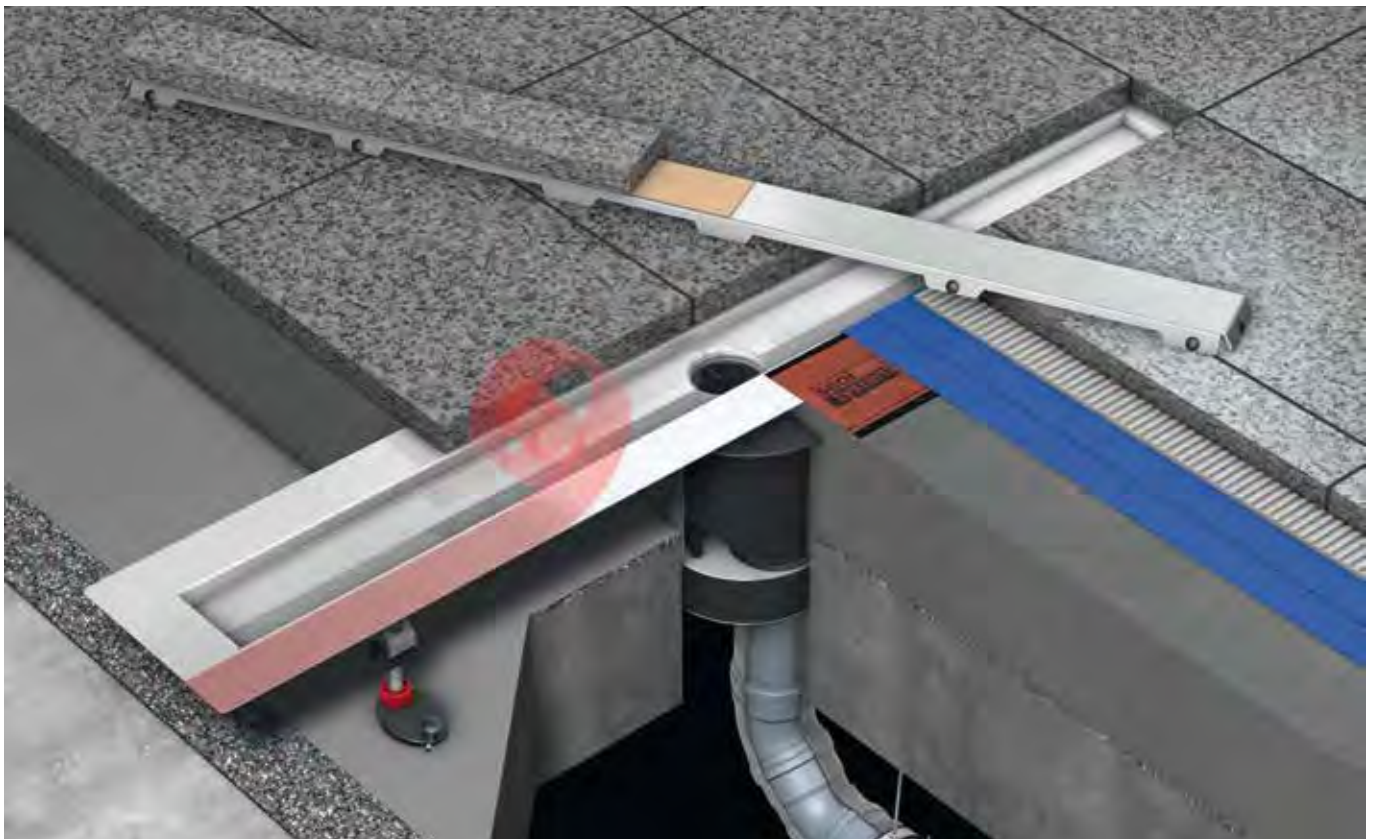
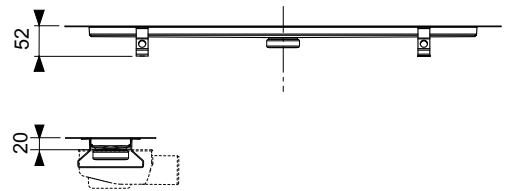
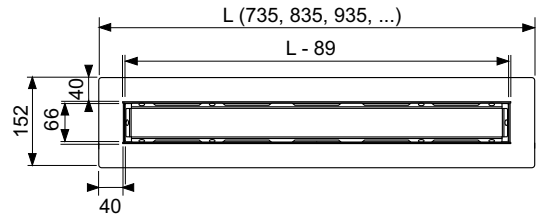

TECEdrainline dusjrenne for montering inntil vegg

| Art. nr. | Artikkel |
|----------|-----------------------------------|
| 4533517 | TECEdrainline dusjrenne 700 vegg |
| 4533518 | TECEdrainline dusjrenne 800 vegg |
| 4533519 | TECEdrainline dusjrenne 900 vegg |
| 4533521 | TECEdrainline dusjrenne 1000 vegg |
| 4533522 | TECEdrainline dusjrenne 1200 vegg |
| 4533523 | TECEdrainline dusjrenne 1500 vegg |



Må bestilles separat:

- Slukrist
- Sluk for dusjrenne
- NB! kan ikke benyttes med sluk "max"

Godkjenning:

- Teknisk godkjenning fra SINTEF Byggforsk - TG 20157

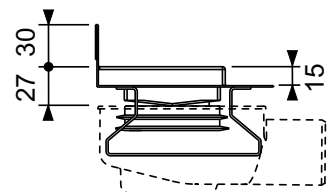
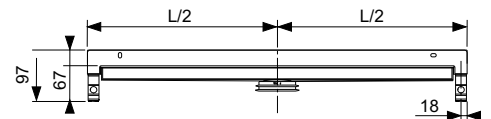
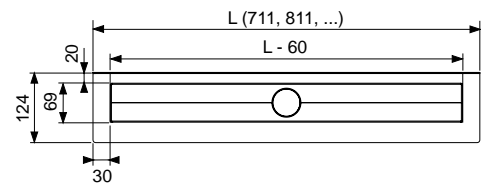

| Art. nr. | Artikkel |
|----------|----------|
|----------|----------|

| | |
|---------|-------------------------------------|
| 4533497 | Ekstra lavt sluk for dusjrenne DN40 |
|---------|-------------------------------------|

- Lukningshøyde 30 mm
- Hjelpesluk - føres til hovedsluk

Grunnet lav høyde mellom sluk/avløp og flisgulv må følgende tas hensyn til:
 Bruk fliser større enn 20x20 cm og armert fiberduk over avløpsrøret.
 Ikke egnet for rullestol.



| Art. nr. | Artikkel |
|----------|----------|
|----------|----------|

| | |
|---------|----------------------------------|
| 4533287 | Sluk for dusjrenne 0,7 l/s - lav |
|---------|----------------------------------|

- Sideutløp
- DN 50
- Vannlås med lukningshøyde 25 mm
- Hjelpesluk - føres til hovedsluk



| Art. nr. | Artikkel |
|----------|----------|
|----------|----------|

| | |
|---------|-------------------------------------|
| 4533288 | Sluk for dusjrenne 0,8 l/s - normal |
|---------|-------------------------------------|

- Sideutløp
- DN 50
- Vannlås med lukningshøyde 50 mm ihht. DIN EN 1253



| Art. nr. | Artikkel |
|----------|----------|
|----------|----------|

| | |
|---------|----------------------------------|
| 4533289 | Sluk for dusjrenne 1,2 l/s - max |
|---------|----------------------------------|

- Sideutløp
- DN 70
- Vannlås med lukningshøyde 60 mm ihht. DIN EN 1253 > 50 mm
- Passer ikke sammen med dusjrenne for montering inntil vegg



| Art. nr. | Artikkel |
|----------|----------|
|----------|----------|

| | |
|---------|--|
| 4533291 | Sluk m/bunnutløp for dusjrenne 1,3 l/s |
|---------|--|

- Bunnutløp
- DN 50
- Vannlås med lukningshøyde 50 mm ihht. DIN EN 1253
- Nødvendig kjerneboring = 130 mm



TECEdrainline dusjrenner

| Art. nr. | Artikkel |
|----------|---|
| 4533524 | TECEdrainline vannlås med luktsperre For ekstra lavt sluk H = 24 mm |
| 4533525 | TECEdrainline vannlås med luktsperre For lavt sluk H = 45 mm |
| 4533526 | TECEdrainline vannlås med luktsperre For normalt sluk H = 74 mm |
| 4533527 | TECEdrainline vannlås med luktsperre For Max og vertikalt sluk H = 94 mm |



| Art. nr. | Artikkel |
|----------|----------------------|
| 4533499 | Butylbånd 3,9 m rull |



| Art. nr. | Artikkel |
|----------|----------|
| 4533498 | Hårsil |



| Art. nr. | Artikkel |
|----------|---|
| 4533292 | Monteringsføtter 92-139 mm (for sluk lav/normal) |
| 4533293 | Monteringsføtter 137-184 mm (for sluk max) |

- For enklere høydejustering av TECEdrainline dusjrenne
- Leveres i pakke à 4 stk

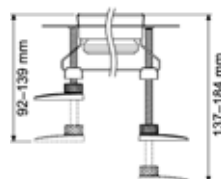

| Art. nr. | Artikkel |
|----------|-----------------------------------|
| 4533294 | Lydisolerende matte 1,25 x 1,25 m |
| 4533295 | Lydisolerende matte 1,25 x 8 m |

- 6 mm tykk
- Brannklasse: B2 (DIN 4102)
- Motstandsdyktighet mot varme: 0,05 (m²*K)/W
- Kompresjon: 15 t/m²: 0,6 mm
- Lyddempende effekt: ΔLw= 20 dB(A)



| Art. nr. | Artikkel |
|----------|-----------------------------------|
| 4533297 | 700 mm Slukrist „plate“ - polert |
| 4533298 | 800 mm Slukrist „plate“ - polert |
| 4533299 | 900 mm Slukrist „plate“ - polert |
| 4533301 | 1000 mm Slukrist „plate“ - polert |
| 4533302 | 1200 mm Slukrist „plate“ - polert |
| 4533303 | 1500 mm Slukrist „plate“ - polert |

Design „plate“

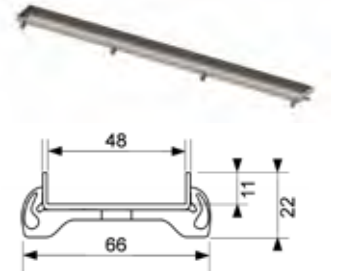

- Rist for flisilegging

| Art. nr. | Artikkel |
|----------|----------------------------------|
| 4533304 | 700 mm Slukrist „glass“ - grønn |
| 4533305 | 700 mm Slukrist „glass“ - hvit |
| 4533306 | 700 mm Slukrist „glass“ - sort |
| 4533307 | 800 mm Slukrist „glass“ - grønn |
| 4533308 | 800 mm Slukrist „glass“ - hvit |
| 4533309 | 800 mm Slukrist „glass“ - sort |
| 4533311 | 900 mm Slukrist „glass“ - grønn |
| 4533312 | 900 mm Slukrist „glass“ - hvit |
| 4533313 | 900 mm Slukrist „glass“ - sort |
| 4533314 | 1000 mm Slukrist „glass“ - grønn |
| 4533315 | 1000 mm Slukrist „glass“ - hvit |
| 4533316 | 1000 mm Slukrist „glass“ - sort |
| 4533317 | 1200 mm Slukrist „glass“ - grønn |
| 4533318 | 1200 mm Slukrist „glass“ - hvit |
| 4533319 | 1200 mm Slukrist „glass“ - sort |
| 4533321 | 1500 mm Slukrist „glass“ - grønn |
| 4533322 | 1500 mm Slukrist „glass“ - hvit |
| 4533323 | 1500 mm Slukrist „glass“ - sort |

Design „glass“



TECEdrainline dusjrenner

| Art. nr. | Artikkel | Design „steel II“ |
|----------|---------------------------------------|---|
| 4533324 | 700 mm Slukrist „steel II“ - polert |  |
| 4533473 | 700 mm Slukrist „steel II“ - børstet | |
| 4533325 | 800 mm Slukrist „steel II“ - polert | |
| 4533474 | 800 mm Slukrist „steel II“ - børstet | |
| 4533326 | 900 mm Slukrist „steel II“ - polert | |
| 4533475 | 900 mm Slukrist „steel II“ - børstet | |
| 4533327 | 1000 mm Slukrist „steel II“ - polert | |
| 4533476 | 1000 mm Slukrist „steel II“ - børstet | |
| 4533328 | 1200 mm Slukrist „steel II“ - polert | |
| 4533477 | 1200 mm Slukrist „steel II“ - børstet | |
| 4533329 | 1500 mm Slukrist „steel II“ - polert | |
| 4533478 | 1500 mm Slukrist „steel II“ - børstet | |

| Art. nr. | Artikkel | Design „basic“ |
|----------|------------------------------------|--|
| 4533331 | 700 mm Slukrist „basic“ - polert |  |
| 4533332 | 700 mm Slukrist „basic“ - børstet | |
| 4533333 | 800 mm Slukrist „basic“ - polert | |
| 4533334 | 800 mm Slukrist „basic“ - børstet | |
| 4533335 | 900 mm Slukrist „basic“ - polert | |
| 4533336 | 900 mm Slukrist „basic“ - børstet | |
| 4533337 | 1000 mm Slukrist „basic“ - polert | |
| 4533338 | 1000 mm Slukrist „basic“ - børstet | |
| 4533339 | 1200 mm Slukrist „basic“ - polert | |
| 4533341 | 1200 mm Slukrist „basic“ - børstet | |
| 4533342 | 1500 mm Slukrist „basic“ - polert | |
| 4533343 | 1500 mm Slukrist „basic“ - børstet | |

| Art. nr. | Artikkel | Design „drops“ |
|----------|------------------------------------|---|
| 4533461 | 700 mm Slukrist „drops“ - polert |  |
| 4533357 | 700 mm Slukrist „drops“ - børstet | |
| 4533358 | 800 mm Slukrist „drops“ - polert | |
| 4533359 | 800 mm Slukrist „drops“ - børstet | |
| 4533361 | 900 mm Slukrist „drops“ - polert | |
| 4533362 | 900 mm Slukrist „drops“ - børstet | |
| 4533363 | 1000 mm Slukrist „drops“ - polert | |
| 4533364 | 1000 mm Slukrist „drops“ - børstet | |
| 4533365 | 1200 mm Slukrist „drops“ - polert | |
| 4533366 | 1200 mm Slukrist „drops“ - børstet | |
| 4533367 | 1500 mm Slukrist „drops“ - polert | |
| 4533368 | 1500 mm Slukrist „drops“ - børstet | |

| Art. nr. | Artikkel | Design „quadratum“ |
|----------|--|---|
| 4533383 | 700 mm Slukrist „quadratum“ - polert |  |
| 4533384 | 700 mm Slukrist „quadratum“ - børstet | |
| 4533385 | 800 mm Slukrist „quadratum“ - polert | |
| 4533386 | 800 mm Slukrist „quadratum“ - børstet | |
| 4533387 | 900 mm Slukrist „quadratum“ - polert | |
| 4533388 | 900 mm Slukrist „quadratum“ - børstet | |
| 4533389 | 1000 mm Slukrist „quadratum“ - polert | |
| 4533391 | 1000 mm Slukrist „quadratum“ - børstet | |
| 4533392 | 1200 mm Slukrist „quadratum“ - polert | |
| 4533393 | 1200 mm Slukrist „quadratum“ - børstet | |
| 4533394 | 1500 mm Slukrist „quadratum“ - polert | |
| 4533395 | 1500 mm Slukrist „quadratum“ - børstet | |

- Quadratum „børstet“ er sklisikker ihht. DIN 51097 Klasse C. Risten er dermed egnet for offentlige områder(F.eks skoler, idrettsanlegg etc.).

| Art. nr. | Artikkel | Design „organic“ |
|----------|--------------------------------------|---|
| 4533396 | 700 mm Slukrist „organic“ - polert |  |
| 4533397 | 700 mm Slukrist „organic“ - børstet | |
| 4533398 | 800 mm Slukrist „organic“ - polert | |
| 4533399 | 800 mm Slukrist „organic“ - børstet | |
| 4533401 | 900 mm Slukrist „organic“ - polert | |
| 4533402 | 900 mm Slukrist „organic“ - børstet | |
| 4533403 | 1000 mm Slukrist „organic“ - polert | |
| 4533404 | 1000 mm Slukrist „organic“ - børstet | |
| 4533405 | 1200 mm Slukrist „organic“ - polert | |
| 4533406 | 1200 mm Slukrist „organic“ - børstet | |
| 4533407 | 1500 mm Slukrist „organic“ - polert | |
| 4533408 | 1500 mm Slukrist „organic“ - børstet | |



Prisliste 2022

AVLØP TECE avløpssystem

POLO-KAL 3S

| Art. nr. | Artikkel | Pall | Forpkn. |
|----------|--------------------------------------|------|---------|
| 2218156 | 75mm 3S Pro avløpsrør, 3m lengde | 52m | - |
| 2218162 | 110mm 3S Pro avløpsrør, 3m lengde | 45m | - |
| 2218165 | 125mm 3S Pro avløpsrør, 3m lengde | 24m | - |
| 2218168 | 160mm 3S Pro avløpsrør, 3m lengde | 18m | - |
| 2218155 | 75mm 3S Pro avløpsrør, 2m lengde | 52m | - |
| 2218161 | 110mm 3S Pro avløpsrør, 2m lengde | 45m | - |
| 2218164 | 125mm 3S Pro avløpsrør, 2m lengde | 24m | - |
| 2218167 | 160mm 3S Pro avløpsrør, 2m lengde | 18m | - |
| 2218154 | 75mm 3S Pro avløpsrør, 1m lengde | 72m | 12m |
| 2218159 | 110mm 3S Pro avløpsrør, 1m lengde | 36m | 6m |
| 2218163 | 125mm 3S Pro avløpsrør, 1m lengde | 24m | 4m |
| 2218166 | 160mm 3S Pro avløpsrør, 1m lengde | 12m | 2m |
| 2218153 | 75mm 3S Pro avløpsrør, 0,5m lengde | 200m | 10m |
| 2218158 | 110mm 3S Pro avløpsrør, 0,5m lengde | 40m | 10m |
| 2218152 | 75mm 3S Pro avløpsrør, 0,25m lengde | 360m | 10m |
| 2218157 | 110mm 3S Pro avløpsrør, 0,25m lengde | 200m | 10m |



| Art. nr. | Artikkel | Forpkn. |
|----------|--------------------|---------|
| 2218423 | 75 3S dobbelmuffe | 5 |
| 2218425 | 110 3S dobbelmuffe | 5 |



| Art. nr. | Artikkel | Forpkn. |
|----------|------------------|---------|
| 2218433 | 75 3S løpemuffe | 5 |
| 2218435 | 110 3S løpemuffe | 5 |
| 2218436 | 125 3S løpemuffe | 5 |
| 2218437 | 160 3S løpemuffe | 5 |



| Art. nr. | Artikkel | Forpkn. |
|----------|--------------------------------|---------|
| 2218001 | 110 mm POLO EHP stakeluke - 3S | 1 |

- 1,5 bar



| Art. nr. | Artikkel | Forpagn. |
|----------|-----------------|----------|
| 2218443 | 75 3S stakerør | 5 |
| 2218445 | 110 3S stakerør | 5 |
| 2218446 | 125 3S stakerør | 5 |
| 2218447 | 160 3S stakerør | 5 |



■ 0,5 bar

| Art. nr. | Artikkel | Forpagn. |
|----------|-----------------|----------|
| 2218453 | 75 3S bend 15° | 10 |
| 2218457 | 75 3S bend 30° | 10 |
| 2218462 | 75 3S bend 45° | 10 |
| 2218468 | 75 3S bend 87° | 10 |
| 2218455 | 110 3S bend 15° | 10 |
| 2218459 | 110 3S bend 30° | 10 |
| 2218464 | 110 3S bend 45° | 10 |
| 2218471 | 110 3S bend 87° | 10 |
| 2218456 | 125 3S bend 15° | 10 |
| 2218461 | 125 3S bend 30° | 10 |
| 2218465 | 125 3S bend 45° | 10 |
| 2218472 | 125 3S bend 87° | 10 |
| 2218473 | 160 3S bend 15° | 10 |
| 2218474 | 160 3S bend 30° | 10 |
| 2218475 | 160 3S bend 45° | 10 |
| 2218478 | 160 3S bend 87° | 10 |



| Art. nr. | Artikkel | Forpagn. |
|----------|---------------------------|----------|
| 2218483 | 75/50 3S grennrør 45° | 5 |
| 2218494 | 75/50 3S grennrør 87° | 5 |
| 2218485 | 75/75 3S grennrør 45° | 5 |
| 2218496 | 75/75 3S grennrør 87° | 5 |
| 2218487 | 110/50 3S grennrør 45° | 5 |
| 2218498 | 110/50 3S grennrør 87° | 5 |
| 2218489 | 110/75 3S grennrør 45° | 5 |
| 2218501 | 110/75 3S grennrør 87° | 5 |
| 2218492 | 110/110 3S grennrør 45° | 5 |
| 22182610 | 110/110 3S grennrør 67,5° | 5 |
| 2218503 | 110/110 3S grennrør 87° | 5 |
| 2218504 | 125/110 3S grennrør 45° | 5 |
| 2218505 | 125/125 3S grennrør 45° | 5 |
| 2218512 | 125/110 3S grennrør 87° | 5 |
| 2218513 | 125/125 3S grennrør 87° | 5 |
| 2218506 | 160/110 3S grennrør 45° | 5 |
| 2218507 | 160/160 3S grennrør 45° | 5 |
| 2218514 | 160/110 3S grennrør 87° | 5 |
| 2218515 | 160/160 3S grennrør 87° | 5 |



POLO-KAL 3S

| Art. nr. | Artikkel | Forpkn. |
|----------|--------------------------|---------|
| 2218523 | 75/50 3S eks. overgang | 10 |
| 2218525 | 110/50 3S eks. overgang | 10 |
| 2218527 | 110/75 3S eks. overgang | 10 |
| 2218529 | 125/110 3S eks. overgang | 10 |
| 2218531 | 160/110 3S eks. overgang | 10 |
| 2218532 | 160/125 3S eks. overgang | 10 |



| Art. nr. | Artikkel | Forpkn. |
|----------|----------------------------|---------|
| 2218545 | 110/110 3S dobbeltgren 87° | 5 |
| 2218563 | 110 3S hjørnegrenrør 87° | 25 |



| Art. nr. | Artikkel | Forpkn. |
|----------|----------------------------|---------|
| 2218548 | 110/110 3S dobbeltgren 45° | 5 |



| Art. nr. | Artikkel | Forpkn. |
|----------|----------------------------------|---------|
| 601101 | 110/110 Parallelt 3S grenrør 87° | 10 |



| Art. nr. | Artikkel | Pall | Forpagn. |
|----------|-----------------|-------|----------|
| 2218251 | 40 XS rør L=3m | 840 m | 30 m |
| 2218259 | 50 XS rør L=3m | 720 m | 30 m |
| 2218268 | 75 XS rør L=3m | 288 m | 24 m |
| 2218286 | 90 XS rør L=3m | 288 m | 18 m |
| 2218277 | 110 XS rør L=3m | 144 m | 12 m |



■ Andre lengder på forespørsel

| Art. nr. | Artikkel | Pall | Forpagn. |
|----------|-----------------------|-------|----------|
| 2218014 | 125 NG avløpsrør L=3m | 120 m | 3 m |
| 2218015 | 160 NG avløpsrør L=3m | 108 m | 3 m |



| Art. nr. | Artikkel | Forpagn. |
|----------|--------------------|----------|
| 2218016 | 40 XS dobbelmuffe | 10 |
| 2218017 | 50 XS dobbelmuffe | 10 |
| 2218018 | 75 XS dobbelmuffe | 10 |
| 2218019 | 90 XS dobbelmuffe | 10 |
| 2218021 | 110 XS dobbelmuffe | 10 |



| Art. nr. | Artikkel | Forpagn. |
|----------|--------------------|----------|
| 2218041 | 125 NG dobbelmuffe | 10 |
| 2218042 | 160 NG dobbelmuffe | 10 |



POLO-KAL XS/NG

| Art. nr. | Artikkel | Forpagn. |
|----------|------------------|----------|
| 2218022 | 40 XS løpemuffe | 10 |
| 2218023 | 50 XS løpemuffe | 10 |
| 2218024 | 75 XS løpemuffe | 10 |
| 2218025 | 90 XS løpemuffe | 10 |
| 2218026 | 110 XS løpemuffe | 10 |



| Art. nr. | Artikkel | Forpagn. |
|----------|------------------|----------|
| 2218061 | 125 NG løpemuffe | 10 |
| 2218062 | 160 NG løpemuffe | 10 |



| Art. nr. | Artikkel | Forpagn. |
|----------|---------------------------|----------|
| 2218073 | 50 NG ters for avløpsrør | 10 |
| 2218075 | 75 NG ters for avløpsrør | 10 |
| 2218077 | 110 NG ters for avløpsrør | 10 |
| 2218078 | 125 NG ters for avløpsrør | 10 |
| 2218079 | 160 NG ters for avløpsrør | 10 |



| Art. nr. | Artikkel | Forpagn. |
|----------|--------------------------------|----------|
| 2218002 | 110 mm POLO EHP stakeluke - NG | 1 |

- 1,5 bar



| Art. nr. | Artikkel | Forpagn. |
|----------|-----------------|----------|
| 2218367 | 50 XS stakerør | 10 |
| 2218368 | 75 XS stakerør | 10 |
| 2218371 | 90 XS stakerør | 10 |
| 2218369 | 110 XS stakerør | 10 |

- 0,5 bar



| Art. nr. | Artikkel | Forpagn. |
|----------|-----------------|----------|
| 2218086 | 125 NG stakerør | 10 |
| 2218087 | 160 NG stakerør | 10 |

- 0,5 bar



| Art. nr. | Artikkel | Forpagn. |
|----------|----------------|----------|
| 2218288 | 40 XS bend 15 | 20 |
| 2218289 | 40 XS bend 30 | 20 |
| 2218291 | 40 XS bend 45 | 20 |
| 2218292 | 40 XS bend 67 | 20 |
| 2218293 | 40 XS bend 87 | 20 |
| 2218294 | 50 XS bend 15 | 20 |
| 2218295 | 50 XS bend 30 | 20 |
| 2218296 | 50 XS bend 45 | 20 |
| 2218297 | 50 XS bend 67 | 20 |
| 2218298 | 50 XS bend 87 | 20 |
| 2218299 | 75 XS bend 15 | 20 |
| 2218301 | 75 XS bend 30 | 20 |
| 2218302 | 75 XS bend 45 | 20 |
| 2218303 | 75 XS bend 67 | 20 |
| 2218304 | 75 XS bend 87 | 20 |
| 2218311 | 90 XS bend 15 | 20 |
| 2218312 | 90 XS bend 30 | 20 |
| 2218313 | 90 XS bend 45 | 20 |
| 2218314 | 90 XS bend 67 | 20 |
| 2218315 | 90 XS bend 87 | 20 |
| 2218305 | 110 XS bend 15 | 20 |
| 2218306 | 110 XS bend 30 | 20 |
| 2218307 | 110 XS bend 45 | 20 |
| 2218308 | 110 XS bend 67 | 20 |
| 2218309 | 110 XS bend 87 | 20 |



| Art. nr. | Artikkel | Forpagn. |
|----------|-----------------|----------|
| 2218111 | 125 NG bend 15° | 20 |
| 2218121 | 125 NG bend 30° | 20 |
| 2218131 | 125 NG bend 45° | 20 |
| 2218149 | 125 NG bend 87° | 20 |
| 2218112 | 160 NG bend 15° | 10 |
| 2218122 | 160 NG bend 30° | 10 |
| 2218132 | 160 NG bend 45° | 10 |
| 2218151 | 160 NG bend 87° | 10 |



POLO-KAL XS/NG

| Art. nr. | Artikkel | Forpagn. |
|----------|------------------------|----------|
| 2218316 | XS grennrør 40/40 45 | 10 |
| 2218317 | XS grennrør 40/40 67 | 10 |
| 2218318 | XS grennrør 40/40 87 | 10 |
| 2218322 | XS grennrør 50/40 45 | 10 |
| 2218323 | XS grennrør 50/40 67 | 10 |
| 2218324 | XS grennrør 50/40 87 | 10 |
| 2218325 | XS grennrør 50/50 45 | 10 |
| 2218326 | XS grennrør 50/50 67 | 10 |
| 2218327 | XS grennrør 50/50 87 | 10 |
| 2218328 | XS grennrør 75/50 45 | 10 |
| 2218329 | XS grennrør 75/50 67 | 10 |
| 2218331 | XS grennrør 75/50 87 | 10 |
| 2218332 | XS grennrør 75/75 45 | 10 |
| 2218333 | XS grennrør 75/75 67 | 10 |
| 2218334 | XS grennrør 75/75 87 | 10 |
| 2218319 | XS grennrør 90/50 45 | 10 |
| 2218383 | XS grennrør 90/50 67 | 10 |
| 2218377 | XS grennrør 90/50 87 | 10 |
| 2218382 | XS grennrør 90/75 45 | 10 |
| 2218379 | XS grennrør 90/75 67 | 10 |
| 2218381 | XS grennrør 90/75 87 | 10 |
| 2218321 | XS grennrør 90/90 45 | 10 |
| 2218378 | XS grennrør 90/90/67 | 10 |
| 2218345 | XS grennrør 90/90 87 | 10 |
| 2218335 | XS grennrør 110/50 45 | 10 |
| 2218336 | XS grennrør 110/50 67 | 10 |
| 2218337 | XS grennrør 110/50 87 | 10 |
| 2218338 | XS grennrør 110/75 45 | 10 |
| 2218339 | XS grennrør 110/75 67 | 10 |
| 2218341 | XS grennrør 110/75 87 | 10 |
| 2218387 | XS grennrør 110/90 45 | 10 |
| 2218385 | XS grennrør 110/90 67 | 10 |
| 2218384 | XS grennrør 110/90 87 | 10 |
| 2218342 | XS grennrør 110/110 45 | 10 |
| 2218343 | XS grennrør 110/110 67 | 10 |
| 2218344 | XS grennrør 110/110 87 | 10 |



| Art. nr. | Artikkel | Forpagn. |
|----------|------------------------|----------|
| 761017 | 125/75 NG grenrør 45° | 10 |
| 761019 | 125/75 NG grenrør 87° | 10 |
| 601100 | 125/110 NG grenrør 45° | 10 |
| 761020 | 125/110 NG grenrør 87° | 10 |
| 761021 | 125/125 NG grenrør 87° | 10 |
| 761018 | 125/125 NG grenrør 45° | 10 |
| 2218197 | 160/110 NG grenrør 45° | 10 |
| 2218201 | 160/125 NG grenrør 45° | 10 |
| 2218199 | 160/125 NG grenrør 87° | 10 |
| 2218198 | 160/160 NG grenrør 45° | 10 |



| Art. nr. | Artikkel | Forpagn. |
|----------|----------------------------------|----------|
| 601101 | 110/110 Parallelt 3S grenrør 87° | 10 |



| Art. nr. | Artikkel | Forpagn. |
|----------|-----------------------------|----------|
| 2218365 | XS dobbelgrenrør 75/50 45 | 10 |
| 2218372 | XS dobbelgrenrør 75/75 45 | 10 |
| 2218388 | XS dobbelgrenrør 90/90 67 | 10 |
| 2218389 | XS dobbelgrenrør 90/90 87 | 10 |
| 2218391 | XS dobbelgrenrør 90/50 67 | 10 |
| 2218346 | XS dobbelgrenrør 110/50 87 | 10 |
| 2218347 | XS dobbelgrenrør 110/50 45 | 10 |
| 2218348 | XS dobbelgrenrør 110/110 45 | 10 |
| 2218349 | XS dobbelgrenrør 110/50 67 | 10 |
| 2218354 | XS dobbelgrenrør 110/75 87 | 10 |
| 2218351 | XS dobbelgrenrør 110/110 67 | 10 |
| 2218352 | XS dobbelgrenrør 110/110 87 | 10 |



| Art. nr. | Artikkel | Forpagn. |
|----------|--|----------|
| 2218241 | XS vertikalt dobbelgrenrør 90/90/50 87 | 10 |
| 2218242 | XS vertikalt dobbelgrenrør 110/90/50 87 | 10 |
| 2218243 | XS vertikalt dobbelgrenrør 110/110/50 87 | 10 |



POLO-KAL XS/NG

| Art. nr. | Artikkel | Forpagn. |
|----------|------------------------------|----------|
| 2218353 | XS kombigrenrør 110/L110/R75 | 5 |
| 2218355 | XS kombigrenrør 110/L75/R110 | 5 |
| 2218366 | XS kombigrenrør 110/110/110 | 5 |



| Art. nr. | Artikkel | Forpagn. |
|----------|--|----------|
| 2218373 | XS dobbelt hjørnegrenrør 90/L90/R50 87 | 5 |
| 2218374 | XS dobbelt hjørnegrenrør 90/L50/R90 87 | 5 |
| 2218376 | XS dobbelt hjørnegrenrør 90/90/90 87 | 10 |
| 2218363 | XS dobbelt hjørnegrenrør 110/L110/R50 87 | 5 |
| 2218386 | XS dobbelt hjørnegrenrør 110/L50/R110 87 | 5 |
| 2218356 | XS dobbelt hjørnegrenrør 110/L110/R75 87 | 10 |
| 2218357 | XS dobbelt hjørnegrenrør 110/L75/R110 87 | 10 |



| Art. nr. | Artikkel | Forpagn. |
|----------|-----------------------------|----------|
| 2218375 | XS parallellgrenrør 90/90 | 10 |
| 2218364 | XS parallellgrenrør 110/110 | 10 |



| Art. nr. | Artikkel | Forpagn. |
|----------|-------------------------------|----------|
| 2218203 | NG eksentrisk overgang 50/32 | 20 |
| 2218358 | XS eksentrisk overgang 50/40 | 20 |
| 2218359 | XS eksentrisk overgang 75/50 | 20 |
| 2218392 | XS eksentrisk overgang 90/50 | 20 |
| 2218393 | XS eksentrisk overgang 90/75 | 20 |
| 2218361 | XS eksentrisk overgang 110/50 | 20 |
| 2218362 | XS eksentrisk overgang 110/75 | 20 |
| 2218394 | XS eksentrisk overgang 110/90 | 20 |



| Art. nr. | Artikkel | Forpkn. |
|----------|--------------------------|---------|
| 2218211 | 110/125 NG eks. overgang | 20 |
| 2218212 | 110/160 NG eks. overgang | 20 |
| 2218213 | 125/160 NG eks. overgang | 20 |



| Art. nr. | Artikkel | Forpkn. |
|----------|-----------------------------------|---------|
| 2218674 | 75/50 NG kort overgang for muffe | 20 |
| 2218668 | 110/50 NG kort overgang for muffe | 20 |
| 2218669 | 110/75 NG kort overgang for muffe | 20 |



| Art. nr. | Artikkel | Forpkn. |
|----------|---------------------------------------|---------|
| 2218671 | 110/50 NG kort overgang for spissende | 10 |
| 2218672 | 110/75 NG kort overgang for spissende | 10 |



| Art. nr. | Artikkel | Forpkn. |
|----------|-------------------------|---------|
| 2218032 | 110 NG reparasjonsmuffe | 10 |



| Art. nr. | Artikkel | Forpkn. |
|----------|---------------------|---------|
| 2218029 | 110 NG rottestopper | 1 |



POLO-KAL XS/NG

| Art. nr. | Artikkel | Forpkn. |
|----------|--------------------|---------|
| 2218235 | 40 XS klammer ASV | 10 |
| 2218236 | 50 XS klammer ASV | 10 |
| 2218237 | 75 XS klammer ASV | 10 |
| 2218238 | 90 XS klammer ASV | 10 |
| 2218239 | 110 XS klammer ASV | 10 |

Klammer forhindrer at rør kan gli ut av muffe



| Art. nr. | Artikkel | Forpkn. |
|----------|------------------------------------|---------|
| 2218232 | 40/50 Klammer for 3S/NG/XS M10 | 50 |
| 2218234 | 75/90/110 Klammer for 3S/NG/XS M10 | 50 |
| 221819 | 125/160 Klammer for 3S/NG/XS M10 | 10 |



| Art. nr. | Artikkel | Forpkn. |
|----------|-------------------------------------|---------|
| 2218675 | 75/90/110 POLO-CLIP HS - klammer M8 | 20 |

Ekstra støydempende klammer, lukkes uten bruk av verktøy



| Art. nr. | Artikkel | Forpkn. |
|----------|--|---------|
| 6122296 | Skruesett 6 mm m/støydemping for avløp | 50 |



| Art. nr. | Artikkel | Forpkn. |
|----------|-----------------|---------|
| 2218027 | 40 XS rørkutter | 1 |
| 2218028 | 50 XS rørkutter | 1 |



| Art. nr. | Artikkel | Forpkn. |
|----------|-------------------------------|---------|
| 2218553 | 50 mm brannmansjett 120 min. | 24 |
| 2218555 | 75 mm brannmansjett 120 min. | 24 |
| 2218557 | 110 mm brannmansjett 120 min. | 24 |
| 2218558 | 125 mm brannmansjett 120 min. | 20 |
| 2218559 | 160 mm brannmansjett 120 min. | 12 |



| Art. nr. | Artikkel | Forpkn. |
|----------|--|---------|
| 2218571 | 50 mm brannstruper, brannmotstand E 240 | 25 |
| 2218572 | 75 mm brannstruper, brannmotstand E 240 | 25 |
| 2218573 | 110 mm brannstruper, brannmotstand E 240 | 25 |
| 2218574 | 125 mm brannstruper, brannmotstand E 240 | 20 |
| 2218575 | 160 mm brannstruper, brannmotstand E 240 | 12 |



| Art. nr. | Artikkel | Forpkn. |
|----------|--------------------------------|---------|
| 2218592 | Graft brannakryl 300 ml | 1 |
| 2218594 | Graft dytteremse 25x48x9000 mm | 1 |
| 2218596 | Graft EX gipsmørtel 10 L | 1 |



Diverse avløpsdeler

| Art. nr. | Artikkel | Forpkn. |
|----------|--------------------------|---------|
| 2218222 | 110 NG klosettanslutning | 10 |



| Art. nr. | Artikkel | Forpkn. |
|----------|------------------------------------|---------|
| 2218224 | 110 NG klosettanslutning m/50 gren | 10 |



| Art. nr. | Artikkel | Forpkn. |
|----------|-------------------------|---------|
| 2218226 | 110 NG toalettbend 87 ° | 10 |



| Art. nr. | Artikkel | Forpkn. |
|----------|---------------------------------|---------|
| 9841547 | Avgrader for 75/110 mm plastrør | 10 |

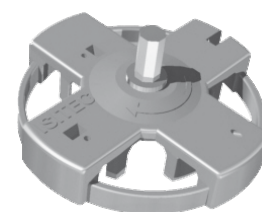

| Art. nr. | Artikkel | Forpkn. |
|----------|--------------------------|---------|
| 2218602 | Glidemiddel flaske 250 g | 12 |





Prisliste 2022

RESERVEDELER

Reservedeler - TECEprofil innbygningssystemer

TECEprofil

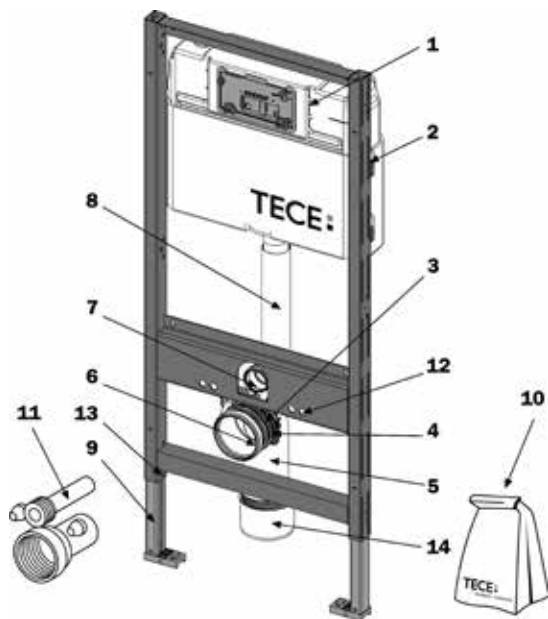

| Art. nr. | Artikkel |
|----------|--|
| 1 | 9280103 TECEprofil sisternetank - reservedel |
| 2 | 9820040 Montasjesett for spyletank |
| 4 | 9820348 Avløpsklammer |
| 5 | 9820134 Avløpsbend DN 90 PP |
| 6 | 9820139 Pakning for avløpsbend |
| 7 | 9820015 Pakning for spylør |
| 8 | 9820011 Spylørør med O-ring |
| 9 | 9820335 Høydejusterbar fot med brems |
| 10 | 9820043 M12-bolter, terser, bøyle for avløpsklammer |
| 11 | 9820057 Anslutningsdeler DN for WC |
| 12 | 9820071 Klinkemutter |
| 13 | 9820447 Fotbrems med stålfjær |
| 14 | 6122339 Overgang DN 90/110 (PP) |
| | 9820310 Sistene koblingsett. kulekran, tilførselslange, varerørsanslutning |

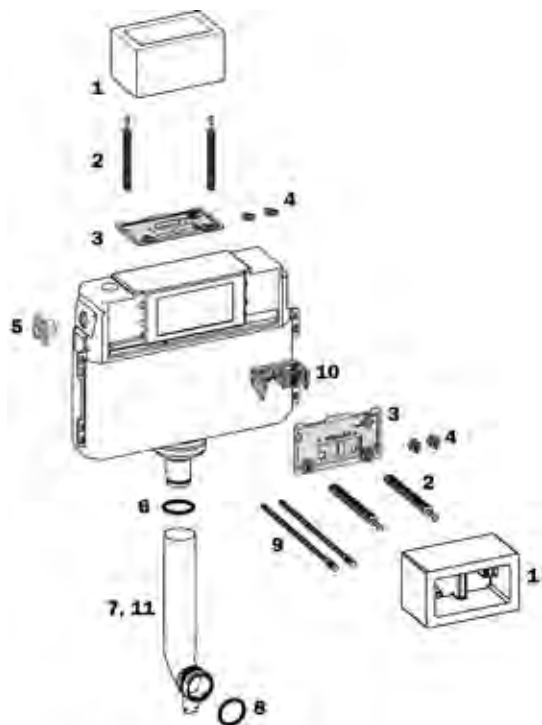

| Art. nr. | Artikkel |
|----------|---|
| 1 | 9820027 Isoporblokk for betjeningsplate |
| 2 | 6122368 Festestenger (2 stk.) |
| 3 | 9820017 Beskyttelsesdeksel |
| 4 | 6122367 Låseskruer (2 stk.) |
| 5 | 9820280 Varerørsanslutning |
| 6 | 9820014 O-ring for spylør |
| 7 | 9820011 Spylørør med O-ring |
| 8 | 9820015 Pakning for spylør |
| 9 | 6122369 Trykkstenger (2 stk.) |
| 10 | 6122366 Utløsermekanisme komplett, mekanisk |
| 11 | 9820099 Spylørør, forkortet lengde 185 mm |

Reservedeler - TECEprofil sisternetanken

| Art. nr. | Artikkel |
|----------|--------------------------------------|
| 3 | 6122396 Flottørventil F 10, komplett |
| 2 | 6122398 F 10 Pakningssett |
| 1 | 6122397 F 10 Hendelsett |

| Art. nr. | Artikkel |
|----------|---|
| 6122752 | TECE tilførselsslange for systerne fra 2020 |
| 9820281 | TECE tilførselsslange for systerne, inntil 2020 |
| 9820282 | TECE kuleventil for innløp, systerne |

| Art. nr. | Artikkel |
|----------|--|
| 1 | 6122354 Utløpsventil A2, med ventilsete og reduseringssett |
| 2 | 6122356 Setepakning |
| 3 | 9820231 Ventilsete med standardredusering (Ø 42 mm) |
| 4 | 6122357 O-ring til ventilsete |
| | 9820230 Reduseringssett (Ø 28-46 mm) |
| 5 | 6122355 Løfteøre for elektronisk betjening |

| Art. nr. | Artikkel |
|----------|---|
| 6122365 | O-ring for tilførselsslange |
| 6122366 | Utløsermekanisme komplett, mekanisk |
| 6122367 | Festeskruer, plast for frontlokk |
| 6122368 | Justerbare stenger for feste av betjeningsplate |
| 6122369 | Justerbare stenger for utløsermekanisme |
| 6122371 | Fjærer til betjeningsplater |
| 6122372 | Gummidempere |
| 6122373 | Forlengersett komplett, forlenger inntil 12 cm. |

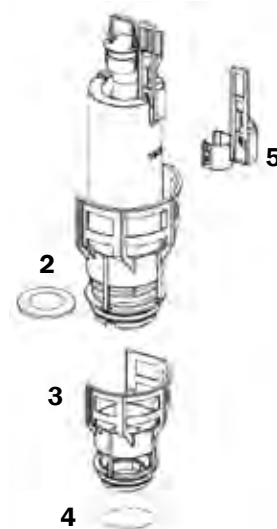
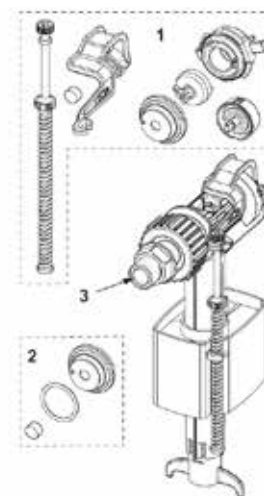

Reservedeler - TECEbetjeningsplater

TECEfilo

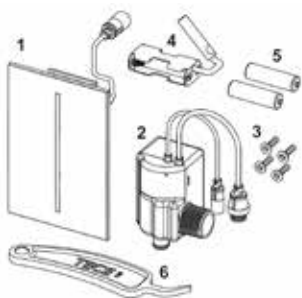

| Art. nr. | Artikkel |
|----------|---|
| 1 | 6102898 Frontplate TECEfilo børstet rustfritt |
| 1 | 6102899 Frontplate TECEfilo hvitt glass |
| 1 | 6102901 Frontplate TECEfilo sort glass |
| 1 | 6102902 Frontplate TECEfilo hvit plast |
| 1 | 6102903 Frontplate TECEfilo forkrommet plast |
| 2 | 6102905 Ventilenhet TECEfilo 7,2V batteri |
| 3 | 6102906 Festeskruer TECEfilo |
| 4 | 6102907 Batteriholder TECEfilo |
| 5 | 6102908 Batterier TECEfilo |
| 6 | 6102909 Programmeringsnøkkel TECEfilo |

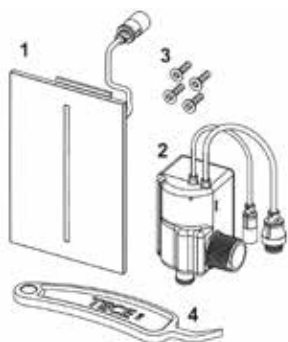

| Art. nr. | Artikkel |
|----------|---|
| 1 | 6102898 Frontplate TECEfilo børstet rustfritt |
| 1 | 6102899 Frontplate TECEfilo hvitt glass |
| 1 | 6102901 Frontplate TECEfilo sort glass |
| 1 | 6102902 Frontplate TECEfilo hvit plast |
| 1 | 6102903 Frontplate TECEfilo forkrommet plast |
| 2 | 6102904 Ventilenhet TECEfilo 230V |
| 3 | 6102906 Festeskruer TECEfilo |
| 4 | 6102909 Programmeringsnøkkel TECEfilo |
| | 6102911 TECEfilo trafo 230v/12v |

TECEbase

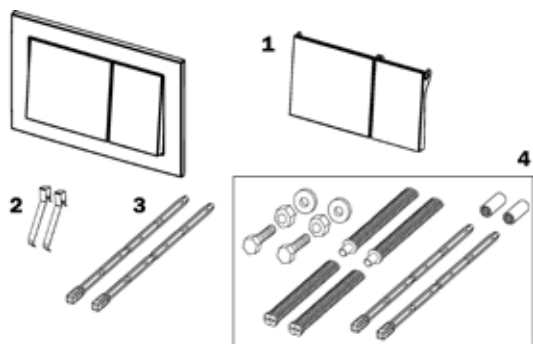

| Art. nr. | Artikkel |
|----------|---------------------------------------|
| 1 | 9820241 Trykknappsett, hvitt |
| 2 | 6122371 Fjærer, hvite (2 stk.) |
| 3 | 6122369 Trykkstenger (2 stk.) |
| 4 | 6122373 Forlengelsessett (max. 12 cm) |

TECEambia

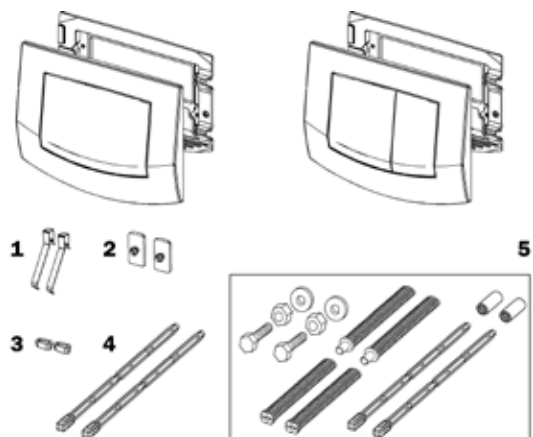

| Art. nr. | Artikkel |
|----------|---------------------------------------|
| 1 | 6122371 Fjærer, hvite (2 stk.) |
| 2 | 9820021 Opphengsgummi |
| 3 | 6122372 Støtpute av gummi |
| 4 | 6122369 Trykkstenger (2 stk.) |
| 5 | 6122373 Forlengelsessett (max. 12 cm) |

Reservedeler - TECEbetjeningsplater

TECEplanus

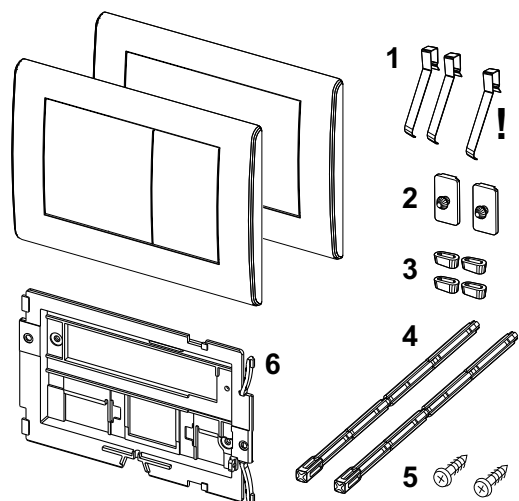

| Art. nr. | Artikkel |
|----------|------------------------------------|
| 1 | 6122371 Fjærer (2 stk.) |
| 2 | 9820021 Opphengsgummi |
| 3 | 6122372 Støtputer av gummi |
| 4 | 6122369 Trykkstenger (2 stk.) |
| 5 | 9820263 Skruer til betjeningsplate |
| 6 | 6122753 TECEplanus bakplate |

TECESquare

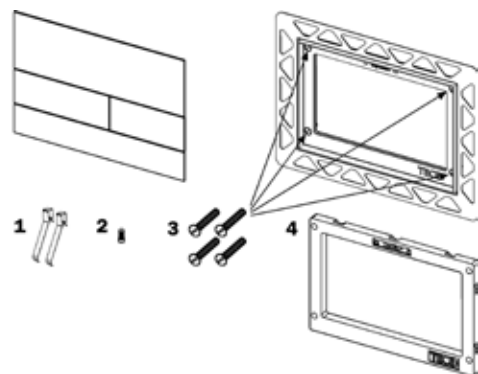

| Art. nr. | Artikkel |
|----------|---|
| 1 | 9820253 Fjærer (2 stk.) |
| 2 | 9820249 Festeskruer |
| 3 | 9820181 Justeringsskruer 18-33 mm |
| 4 | 9820196 Støtteramme for monteringsramme |

TECEloop

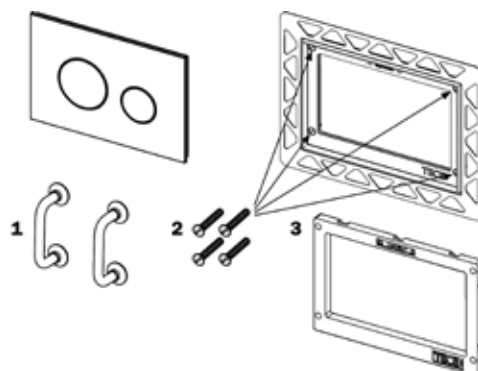

| Art. nr. | Artikkel |
|----------|---|
| 1 | 9820180 Håndtak med sugekopper |
| 2 | 9820181 Justeringsskruer 18-33 mm |
| 3 | 9820196 Støtteramme for monteringsramme |

Reservedeler - TECEbetjeningsplater

TECEplanus elektronikk - batteri

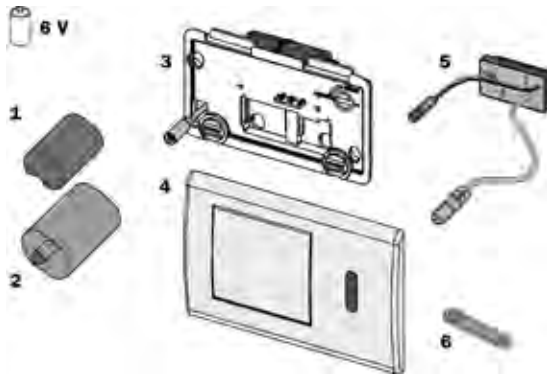

| | Art. nr. | Artikkel |
|---|----------|---|
| 1 | 9820092 | 6 V batteri 2CR5 |
| 2 | 9820195 | Batterihus for TECEplanus IR |
| 3 | 9820140 | TECEplanus motor med sprutsikring |
| 4 | 9820199 | Betjeningsplate TECEplanus Rustfritt stål, børstet |
| 5 | 9820200 | Betjeningsplate TECEplanus Rustfritt stål, polert |
| 6 | 9820198 | IR-sensor 6 V |
| | 9820080 | Programmeringsnøkkel |
| | 9820202 | Batterihus stort. for 4xD LR20. til TECEplanus IR |

TECEplanus elektronikk - strøm

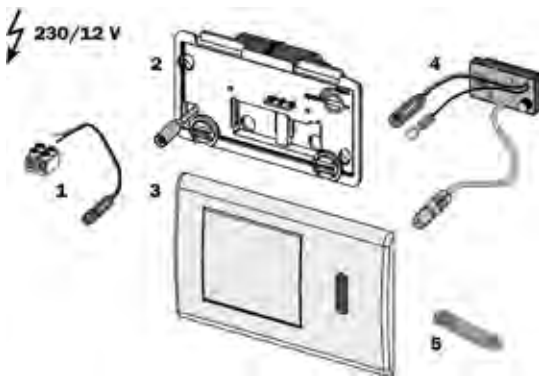

| | Art. nr. | Artikkel |
|---|----------|----------------------------|
| 1 | 9820094 | Adapter for nettanslutning |
| 2 | 9820140 | Motor med sprutsikring |
| 3 | | Betjeningsplate TECEplanus |
| 3 | 9820199 | Rustfritt stål, børstet |
| 3 | 9820200 | Rustfritt stål, polert |
| 4 | 9820201 | IR - sensor 12 V |
| 5 | 9820080 | Programmeringsnøkkel |

TECElux Mini

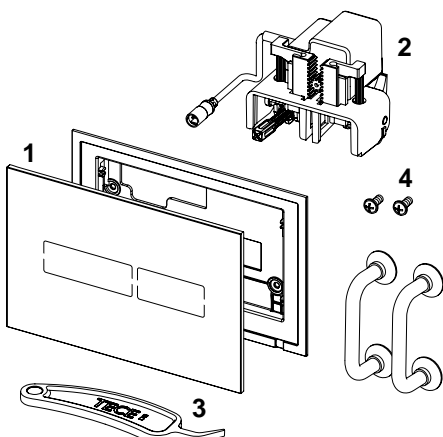

| | Art. nr. | Artikkel |
|---|----------|--|
| 1 | 6122156 | TECElux Mini kun glass, hvitt reservedel |
| 1 | 6122157 | TECElux Mini kun glass, sort reservedel |
| 2 | 9820284 | Motor til utløpsventil TECElux |
| 3 | 6102909 | Verktøy for betjeningsplate TECElux mini |
| 4 | 9820263 | Skrue til betjeningsplate |

Reservedeler - TECEbetjeningsplater

TECEsolid

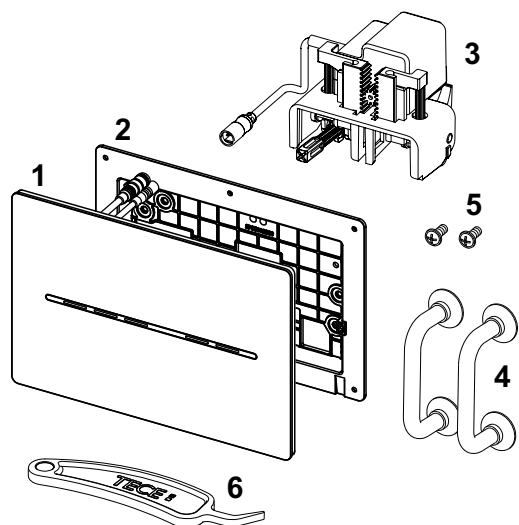

| | Art. nr. | Artikkel |
|---|----------|---|
| 1 | 6122742 | TECEsolid WC-elektronikk 6 V frontplate børstet rustfritt reservedel |
| 1 | 6122743 | TECEsolid WC-elektronikk 6 V frontplate forkrommet reservedel |
| 1 | 6122744 | TECEsolid WC-elektronikk 6V frontplate hvit blank reservedel |
| 1 | 6122745 | TECEsolid WC-elektronikk 6 V frontplate hvit matt reservedel |
| 1 | 6122746 | TECEsolid WC-elektronikk 230/12 V frontplate børstet rustfritt reservedel |
| 1 | 6122747 | TECEsolid WC-elektronikk 230/12 V frontplate forkrommet reservedel |
| 1 | 6122748 | TECEsolid WC-elektronikk 230/12 V frontplate hvit blank reservedel |
| 1 | 6122749 | TECEsolid WC-elektronikk 230/12 V frontplate hvit matt reservedel |
| 2 | 6122751 | TECEsolid bakplate reservedel |
| 3 | 9820284 | Motor til utløpsventil |
| 4 | 9820180 | Håndtak med sugekopper |
| 5 | 9820263 | Skrue til betjeningsplate |
| 6 | 6102909 | Verktøy f/betjeningsplater demontering/programmering |

Reservedeler - TECEdrainprofile dusjrenner

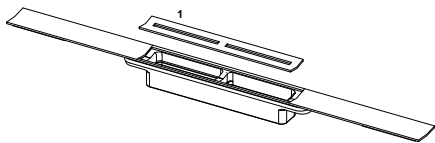

| Art. nr. | Artikkel |
|-----------|---|
| 1 4533618 | TECEdrainprofile deksel børstet rustfritt |
| 1 4533619 | TECEdrainprofile deksel polert rustfritt |
| 1 4533621 | TECEdrainprofile deksel sort krom børstet |
| 1 4533622 | TECEdrainprofile deksel sort krom polert |
| 1 4533623 | TECEdrainprofile deksel gulloptikk børstet |
| 1 4533624 | TECEdrainprofile deksel gulloptikk polert |
| 1 4533625 | TECEdrainprofile deksel roségull børstet |
| 1 4533626 | TECEdrainprofile deksel roségull polert |
| 1 4533641 | TECEdrainprofile deksel sort børstet stål |
| 1 4533642 | TECEdrainprofile deksel sort børstet stål for 1200 mm |

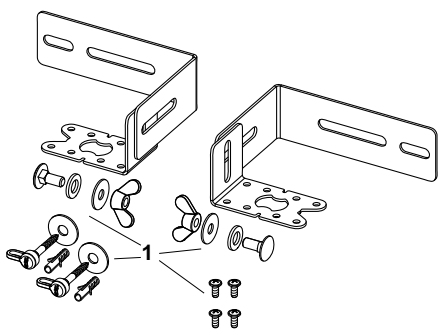

| Art. nr. | Artikkel |
|----------|--|
| 4533627 | TECEdrainprofile mansjett |
| 4533628 | TECEdrainprofile vannlås "lav" |
| 4533629 | TECEdrainprofile støydempeplate |
| 4533631 | TECEdrainprofile løftekrok for vannlås |
| 4533632 | TECEdrainprofile beskyttelseslokk inkl. skruer |
| 4533633 | TECEdrainprofile vannlås "normal" |
| 4533634 | TECEdrainprofile skruesett for veggbraketter |

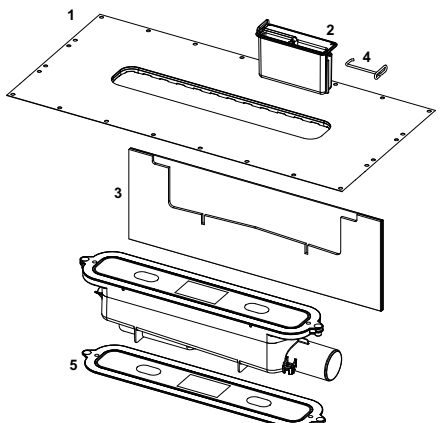
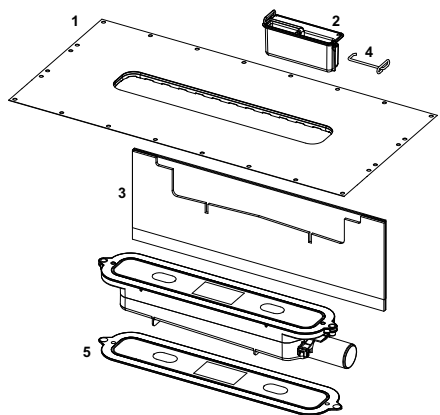

Reservedeler - TECEdrainline dusjrenner

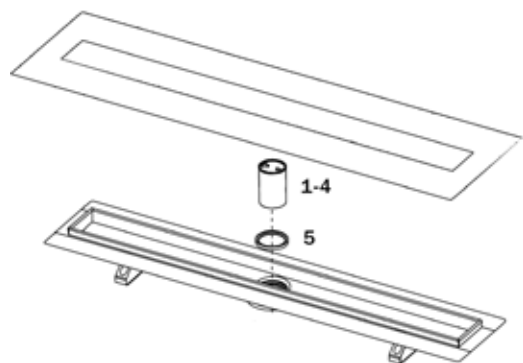

| Art. nr. | Artikkel |
|----------|---|
| 1 | 668025 Vannlås for svært lavtbyggende sluk |
| 2 | 668010 Vannlås for lavtbyggende sluk |
| 3 | 668011 Vannlås for normalsluk |
| 4 | 668019 Vannlås for Max-sluk og sluk m/vertikalt utløp |
| 5 | 668012 Pakning for vannlås |

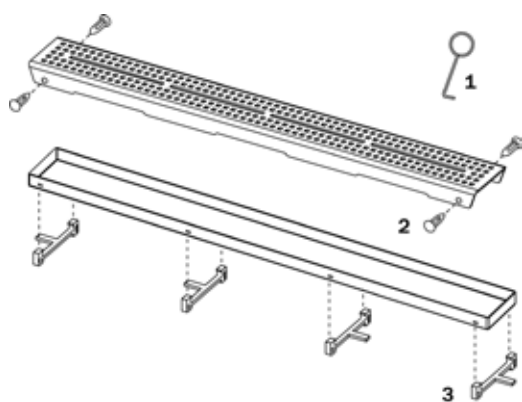

| Art. nr. | Artikkel |
|----------|----------------------------------|
| 1 | 668014 Nøkkel for heving av rist |
| 2 | 668016 Distansestykke (10 stk.) |
| 3 | 668020 Fot for bruk i trau |

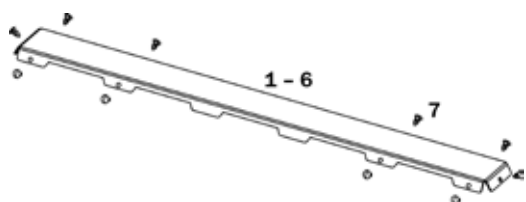

| Art. nr. | Artikkel |
|----------|---|
| 1 | 668026 Bæreplate for naturstein 700 mm |
| 2 | 668027 Bæreplate for naturstein 800 mm |
| 3 | 668028 Bæreplate for naturstein 900 mm |
| 4 | 668029 Bæreplate for naturstein 1000 mm |
| 5 | 668030 Bæreplate for naturstein 1200 mm |
| 6 | 668031 Bæreplate for naturstein 1500 mm |
| 7 | 668016 Avstandsstykke |



Prisliste 2022

LEVERINGS- BETINGELSER

FL-VA/VVS/KULDE 2020

Felles salgs- og leveringsbetingelser
for VA, VVS og kuldebransjen
(erstatte FL-VA/VVS 2016)



RØRENTREPRENØRENE
NORGE

VKE VENTILASJON
KULDE
ENERGI



Innledning

FL-VA/VVS/KULDE 2020 er utarbeidet av en komité med representanter fra VA og VVS Produsentene VVP, Norske Rørgrossisters Forening (NRF), Rørentreprenørene Norge samt VKE - Foreningen for ventilasjon, kulde og energi, og avløser FL VA-VVS 2016 med virkning fra 1. november 2020.

Virkeområdet for de fremforhandlede betingelsene i FL-VA/VVS/KULDE 2020 er all handel med varer mellom medlemmer av organisasjonene nevnt foran og er supplerende i forhold til kjøpsloven.

Komiteén anbefaler at betingelsene legges til grunn også for handel med eller mellom bransjeaktører utenfor ovennevnte organisasjoner.

Komiteéns medlemmer har valgt ikke å angi konkret hvilke bestemmelser som kan eller ikke kan fravikes ved avtale mellom partene, men heller angi generelt at disse betingelsene gjelder med mindre annet er avtalt.

Det understrekes likevel at partenes representanter har kommet frem til disse betingelsene som en gjennomtenkt helhet, og som resultat av forhandlinger med tilpasning fra begge sider.

Det oppfordres derfor til varsomhet med å avtale avvik med mindre dette skyldes konkrete forhold ved det enkelte prosjekt.

Den individuelle kontrakt vil ikke bli ugyldig i tilfelle partene i det enkelte tilfelle fremforhandler avtalevilkår som avviker fra FL-VA/VVS/KULDE 2020.

Partene er enige om at elektronisk kommunikasjon er å anse som skriftlig. Undertegnet styrene i VVP, NRF, Rørentreprenørene Norge og VKE.

Oslo, 29. oktober 2020

Utgivere:



1 Tilbud

Selgerens tilbud gjelder i 60 dager fra dets mottakelse.

2 Tegninger o.l.

Tegninger, beskrivelser og tekniske oppgaver forblir utarbeiderens eiendom.

3 Meddelelser

Meddelelser mellom partene skal angi den person, enhet og/eller ordre-betegnelse som er angitt for leveransen.

4 Kvalitet

4.1 Tilbud gjelder alminnelige handelsvarer når intet annet er opplyst. Ønskes tilbud på spesielle varer utenom alminnelige handelsvarer, må dette gå fram av forespørselen.

4.2 Varen skal oppfylle de krav som stilles til den i lover og forskrifter, samt de beskrivelser og anvisninger som er avtalt.

4.3 Endres lover eller forskrifter etter avtalens inngåelse, skal avtalen endres i den utstrekning kostnader eller leveringstid påvirkes.

5 Produktinformasjon

5.1 Solgte varer skal i det alt vesentlige være i overensstemmelse med produktinformasjon som Selger har gitt og Kjøper er kjent med, eller burde være kjent med.

5.2 Dokumentasjon for varen skal inneholde informasjon — herunder sporbarhet — som er påbudt i henhold til lov og forskrifter.

Denne dokumentasjonen, herunder bruks- og monteringsanvisninger, skal være på norsk/skandinavisk språk og være tilgjengelig ved mottak av varen i elektronisk format.

6 Ansvar for oppgitte opplysninger

6.1 Hver av partene svarer for de opplysninger han har gitt.

6.2 Selger svarer ikke for feil som er forårsaket av innsats eller materiell levert av Kjøper.

7 Transport

7.1 Selger besørger transport og nødvendig transportforsikring av varen frem til mottakeren. Selger plikter å gi Kjøper opplysninger om spesielle forhold av betydning for mottakelsen av varen.

7.2 Kjøper skal omgående underrette Selger dersom transporten ikke kan gjennomføres på den måten Selger har angitt eller som er normal mellom partene. Kjøper svarer for at forholdene på mottakerstedet tillater den planlagte leveringen.

- 7.3** Eventuelle fraktkostninger mv. betales ikke ved mottakelsen, men faktureres Kjøper.
- 7.4** Den av Selgeren engasjerte fraktfører skal ved overlevering av varen på byggeplass bære ID-kort med informasjon om vedkommendes navn og arbeidsgiver samt ha gyldig legitimasjon tilgjengelig i form av sertifikat eller liknende. Fraktførers utstyr skal være godkjent i henhold til gjeldende lov/forskrift. Fraktfører skal inneha nødvendige sertifikater for å gjennomføre leveransen. Leveranser skal alltid være merket på en mellom partene avtalt måte.
- 7.6** Om særskilt løfteanordning er nødvendig ved lossing av varen, skal Kjøper opplyses om dette i så god tid før levering at slik særskilt løfteanordning kan tilveiebringes av Kjøper. Kjøper dekker utgiftene til dette.
- 8 Varsel om forsinkelse**
Finner Selger at han ikke kan overholde avtalt tidspunkt for levering/dellevering eller Kjøper for mottakelse av varen, skal den annen part underrettes uten ugrunnet opphold. Videre skal nytt leveringstidspunkt angis.
- 9 Heving ved forsinket levering og forsinket mottakelse**
Dersom varslene eller inntruffet forsinkelse ved levering eller mottakelse medfører vesentlig ulempe, har den av partene som ikke er ansvarlig for forsinkelsen, rett til å heve avtalen ved skriftlig meddelelse til den annen part. Dersom forsinkelsen bare gjelder deler av leveransen, kan heving bare foretas for disse varer med tilbehør.
- 10 Dagmulkt ved forsinkelse**
- 10.1** Dagmulkt ved forsinket levering skal kun svares av Selger hvor særskilt skriftlig avtale om dette og fast leveringstid er inngått. Dagmulkten begrenses oppad til 0,5% pr påbegynt uke, hvormed Selgeren har overskredet avtalt tidspunkt for levering. Mulkten beregnes av kjøpesummen på den del av leveransen som er forsinket.
- Samlet mulkt for overskridelse av tidsfrist for levering skal ikke overstige 10% av kjøpesummen inklusiv mva. Innebærer forsinkelsen at maksimal dagmulkt skal erlegges, anses dette uten videre som vesentlig ulempe, som i henhold til pkt 9 gir adgang for Kjøperen til å heve kjøpet.
- Kjøper kan ikke kreve erstatning i stedet for dagmulkt bortsett fra i de tilfeller hvor forsinkelsen skyldes forsett eller grov uaktsomhet hos Selgeren.
- 10.2** 10.2 Dagmulketsansvaret etter pkt. 10.1 bortfaller så langt Selgeren godtgjør at forsinkelsen skyldes hindringer utenfor hans kontroll som han ikke med rimelighet kunne ventes å ha tatt i betraktning på avtaletiden, eller å unngå eller overvinne følgene av.
- 10.3** 10.3 Unnlater Selgeren uten ugrunnet opphold å underrette Kjøperen skriftlig om at befriende omstendighet er inntrådt, kan han ikke påberope seg denne med mindre Kjøperen måtte forstå eller burde ha forstått at slik omstendighet forelå.

- 10.4** Dersom Kjøperen vil kreve dagmulkt, skal han uten ugrunnet opphold underrette Selgeren om forsinkelsen. Eventuelt krav om dagmulkt skal fremsettes skriftlig snarest, og senest 3 måneder etter at leveransen skulle ha funnet sted etter avtalen, ellers bortfaller retten til dagmulkt.

På skriftlig forespørsel fra Selger plikter Kjøper – uten ugrunnet opphold – å opplyse skriftlig om han vil kreve dagmulkt for en foreliggende forsinkelse. Gjør Kjøper ikke det, taper han retten til å kreve denne dagmulkten.

11 Kontroll ved mottakelse av leveransen

- 11.1** Pakkseddel skal følge leveransen.
- 11.2** Kjøper skal ved mottakelsen kontrollere leveransen mot pakkseddel og forøvrig undersøke den forsvarlig, alt etter leveransens art og leveringsform. Varen anses som levert når Kjøper – eller dennes representant på avtalt leveringssted - har signert pakkseddelen.
- 11.3** Kjøper plikter å lagre varen på en etter forholdene forsvarlig måte.

12 Reklamasjon

- 12.1** Mangler som oppdages eller burde ha vært oppdaget ved varens mottakelse, skal det reklameres over uten ugrunnet opphold. Ellers reklameres det uten ugrunnet opphold etter at mangelen oppdages eller burde vært oppdaget. Reklamasjonen skal varsles skriftlig og skal inneholde beskrivelse og billedokumentasjon av mangelens art, omfang og skadested med adresse.
- 12.2** Reklamerer ikke Kjøper som bestemt i pkt 12.1, til tross for at han har oppdaget mangelen eller burde ha oppdaget den, taper han retten til å påberope seg mangelen.
- 12.3** Erstatning for reklamert vare faktureres som vanlig ordre. Selger vil vurdere reklamasjonens berettigelse, og eventuelt utstede kreditnota på den reklamerte varens verdi eller del av denne.
- 12.4** Selger svarer ikke for mangel Kjøper ikke har reklamert over innen fem år etter mottagelse av varen.

13 Selgers ansvar for mangel

- 13.1** Lider den leverte varen av en mangel (konstruksjons-, produksjons- eller materialmangel) – jf pkt 12 – kan Kjøper kreve av Selger:a) omkostningsfri omlevering/utbedring av varen.b) dekning av de direkte utskiftningsomkostningene.
- 13.2** Med direkte utskiftningsomkostninger utover gravearbeider, nødvendige bygningsmessige arbeider m.v. forstås vederlag til fagarbeider / lærling / hjelper etter medgått tid basert på en timepris til fagarbeider stor kr 739 eks mva (pr 01.01.2021) som reguleres den 1. januar hvert år basert på sist kjente G-beløp i folketrygden.

Timepris for lærling/hjelper settes til 75% av den til enhver tid gjeldende timepris for fagarbeider. Ved større reklamasjonsarbeider bør partene avtale særskilt oppgjør.

- 13.3** Omfanget av Selgers ansvar avhenger av i hvilken grad trykk- og tetthets-prøver er foretatt i henhold til gjeldende normer, samt hvorvidt produsentens monterings- og bruksanvisninger er fulgt.
- 13.4** Før Kjøper selv avhjelper mangelen, skal mangel og skadested dokumenteres (bilder og skriftlig beskrivelse). Selger skal gis rimelig tid til å kunne besiktige varen og skadested. Gjør ikke Kjøper dette taper han retten til å kreve avhjelp, med mindre hensynet til driftsmessige og økonomiske forhold krever øyeblikkelige tiltak. Partene skal søke enighet om hvordan utbedring skal skje.
- 13.5** Unnlater Selger innen rimelig tid å foreta omlevering/ utbedring som Kjøper har krav på, har Kjøper rett til selv å avhjelpe mangelen på Selgers bekostning eller kreve avslag i prisen, eller, hvis mangelen er vesentlig, å heve kjøpet.
- 13.6** Dersom Kjøper fremmer en åpenbart grunnløs reklamasjon, kan Selger kreve sine dokumenterte saksbehandlings-kostnader dekket av Kjøper.
- 13.7** Utover det som fremgår av foranstående svarer Selger ikke for noen skade eller noe tap som er en følge av mangel ved varen, med mindre varen avviker fra det som er garantert av Selgeren eller det foreligger feil eller forsømmelse på Selgerens side eller hos noen som Selgeren hefter for, jf kjl § 40 (3).

14 Retur

Selger vil kun motta varer i retur dersom dette i hvert enkelt tilfelle er avtalt på forhånd. Varer som tas i retur må være ubrukte og i samme stand som ved levering, og i original emballasje der dette anvendes for produktet. Faktura- eller ordrenummer må oppgis.

Varer av samme type skal være sortert på samme måte som ved levering fra Selgers lager.

Varer som er spesialtilpasset, kappet eller levert i spesielt tilpassede lengder og størrelser tas normalt ikke i retur.

Returadresse for lagerførte - og ikke lagerførte varer skal angis i returdokumentet som skal være mottatt hos Kjøper før retur-forsendelsen effektueres.

Retur skjer for Kjøpers regning og risiko, slik at blant annet retur-frakt-kostnader skal dekkes av Kjøper.

Det aksepteres ikke retur med samlet vareverdi under kr. 500,-.

Returgebyr for ikke lagerførte varer belastes Kjøper med leverandørens returgebyr, dog minimum 20 %.

Returgebyr for lagerførte varer belastes med 20 %. Dersom det ikke kan framvises faktura eller ordrebekreftelse belastes 50 % returgebyr på lagerførte varer.

15 Sikkerhet og forsikring

Oppstår grunn til å anta at en part ikke kommer til å oppfylle de forpliktelser som påhviler ham etter avtalen, har den annen part rett til å kreve at akseptabel sikkerhet stilles for oppfyllelsen. Gjøres ikke dette uten ugrunnet opphold, har den part som har krevd sikkerhet, rett til skriftlig å heve avtalen for de varer som ikke er levert.

Partene skal ha relevante ansvarforsikringer.

16 Fakturering

Selger skal fakturere Kjøper fortløpende etter hvert som leveransen finner sted – og senest innen 120 dager etter leveransen. I tilfelle oversittelse av nevnte frist, har Selger ikke rett til betaling for angjeldende faktura med mer enn 65 %.

Dersom endelig fakturagrunnlag ikke foreligger innenfor fristen har Selger anledning til å fakturere et foreløpig estimert vederlag. Eventuelle avvik og/eller mellomværende skal krediteres eller korrigeres etter utløpet av fristen. Fristen skal kun gjelde ved ordre som er bestilt direkte hos Selger.

Tillegg utover FL-VA/VVS/KULDE 2020

SAK UTEN FØLGESKADER:

En sak uten følgeskader har ingen ødeleggelser/ skader på bygg.

Defekt produkt leveres så fort som mulig til TECE Norge AS for videre test og beslutning om saken er akseptert eller avvist.

- Fakturering gjøres etter avtale til TECE Norge AS.
- Timesatsen er etter FL-VA/VVS/KULDE 2020.
- Produkter som ikke har følgeskader blir testet, og etter vurdering vil produktet bli kastet eller returnert til kunde innen 3 måneder.

SAK MED FØLGESKADER:

En sak med følgeskader er en ansvarssak som har påført bygningskonstruksjonen skader, her vil det tilkomme kostnader for reparasjon.

- Ved oppdagelse av skade skal det først dokumenteres med bilder/ film, deretter tas kontakt med TECE Norge AS for at TECE Norge AS kan befare og dokumentere skaden. TECE Norge AS oppretter sak og du blir tildelt et saksnummer som det alltid skal refereres til.
- Det er kun skadebegrensende tiltak som utføres i første omgang.
- Varsle om skaden til byggets og ditt eget forsikringsselskap
- Deretter kan nødvendig reparasjon utføres for å få bygget i drift så fort som mulig. Ta igjen nye bilder/ film for å dokumentere hva som er gjort.
- Ikke påta deg ansvar, verken moralsk eller juridisk.
- Oversend krav inkl. bilder, beskrivelse av hendelsesforløp og kostnader til forsikringsselskapet.
- Når alle de ansvarliges forsikringsselskap er informert, vil de fortsette behandlingen av saken.
- Vedrørende informasjon og status angående saksbehandlingen, så er de berørte forsikringsselskaper rette kontakter.

TECE 

