

**TECE**  
close to you

Installatie & Montage

**GEWOON  
ONTSPANNEN  
WERKEN**



# DICHTBIJ

Mensen en hun behoeften begrijpen,  
dat is onze drijfveer.

Daarom ontwikkelen we voor onze klanten  
producten en services die het werken op de  
bouwplaats eenvoudiger en ontspannender  
maken.



“ Het is belangrijk om precies te weten wat er voor elke taak nodig is.”

“ Alleen installateurs die kwaliteit leveren, worden door hun klanten bij anderen aanbevolen.”



“ In geval van nood heb je service op de bouwplaats nodig, waar anders?”

# EEN WERELD VOL OPLOSSINGEN

TECE is een innovator in de sanitair- en installatiebranche. Wij zorgen voor impulsen met producten waarmee alles mogelijk is. Met doordachte oplossingen, betrouwbare technologie, permanente functies en tijdloos design.



## Register- en systeembouw wanden

Sanitairwanden en systeemschachten voor de projectbouw



## Leidingsystemen

Schuifhulssysteem, steekfittingsysteem en vloerverwarmingssysteem



## Vloerverwarming

Compleet systeem van verwarmingsleidingen, legtoebehoren, verdelers en regelaars

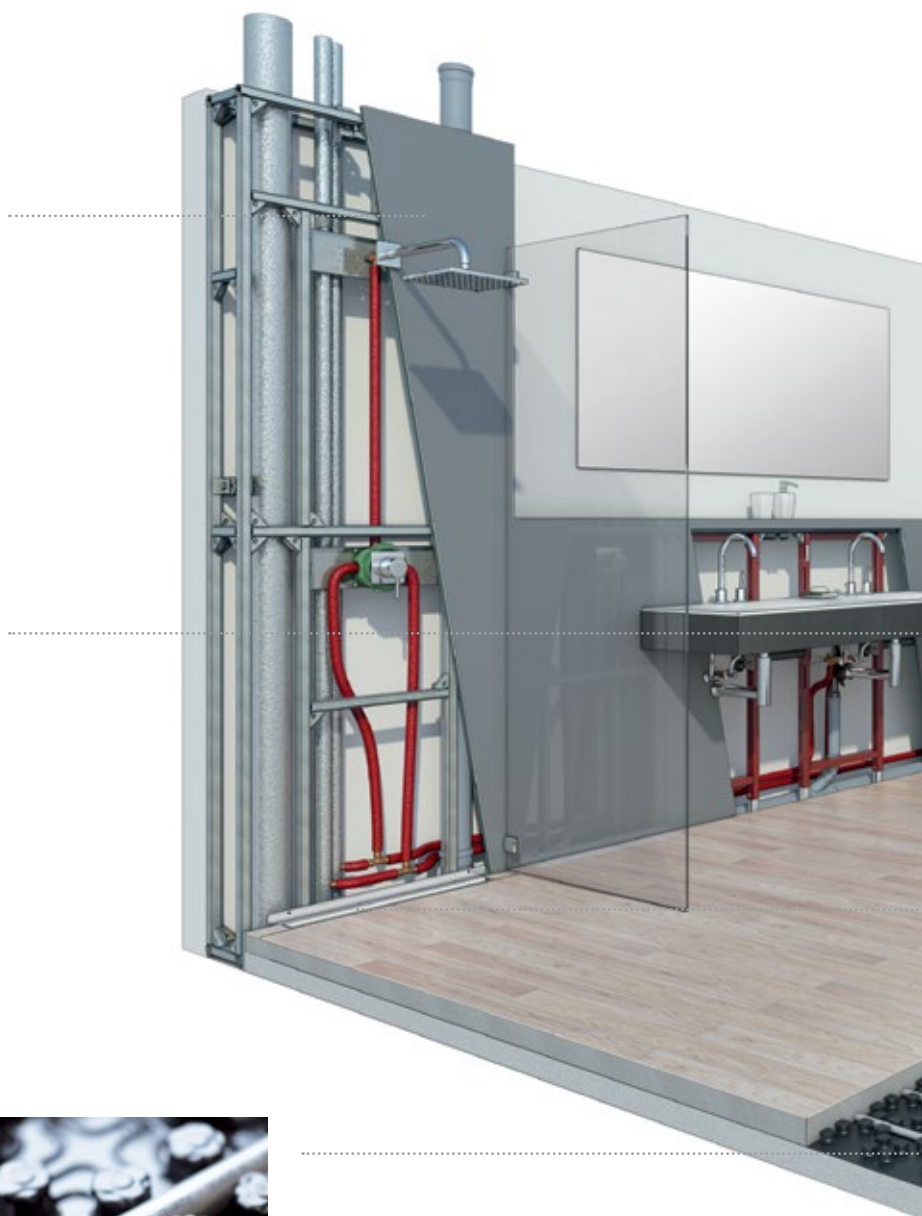

## Leer ons wat beter kennen

Wij zijn een familiebedrijf en ons hoofdkantoor is gevestigd in Emsdetten, Duitsland. Sinds de oprichting in 1987 ontwikkelen wij producten en services voor installateurs, planners en architecten.

Tegenwoordig zijn we met 22 dochtermaatschappijen wereldwijd aanwezig en voeren we een open dialoog met onze partners – echt “dichtbij” dus.



### Bedieningsplaten

Geselecteerde collecties voor particuliere- en projecttoepassingen, in verschillende designs, materialen en kleuren



### Sanitairsystemen

Van sanitairkeramiek en bedieningsplaten tot en met sanitair inbouwreservoirs

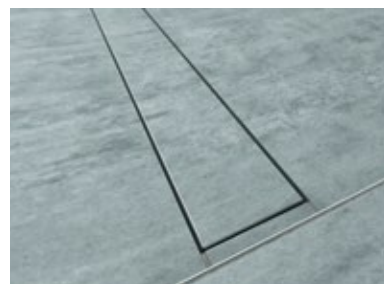

### Afvoertechniek

Douchegoten, doucheprofielen en puntafvoeren



### Vetafscheiders

Kunststof vetafscheiders voor vrije opstelling en inbouw in de grond, mobiele vetafscheiders van rvs en hefinstallaties



# MINDER STRESS: OP KANTOOR EN OP DE BOUWPLAATS

Het werk van de installateur is al complex genoeg door de veeleisende dagelijkse praktijk en allerlei richtlijnen, normen en regels. Drie dingen helpen om het leven eenvoudiger te maken: doordachte producten, uitstekende kwaliteit en service ter plaatse.

02

## Sneller door voormontage

Snelheid is belangrijk op de bouwplaats, iedereen moet snel aan het werk kunnen. Wanneer alles voormonteerd en compatibel met elkaar is, verlopen de processen eenvoudig, zonder vertragingen en binnen het geplande budget.



“Kwaliteit is voor mij: inbouwen en vervolgens me geen zorgen meer te hoeven maken.”



## Service dichtbij waar het gebeurt

Op de bouwplaats verloopt niet altijd alles volgens plan. Dan moet er iemand aanwezig zijn die meedenkt, problemen herkent en oplossingen biedt. Onze deskundige klantenadviseurs zijn er wanneer dat nodig is.





# INHOUD

- 06 **Doordachte producten**  
Meer tijd en aandacht voor belangrijke dingen.
- 16 **Kwaliteit**  
Blijvend betrouwbaar.
- 24 **Services**  
Ondersteuning waar dat nuttig is.
- 32 **Academy**  
Van professionals voor professionals.

GEWOON ONTSPANNEN WERKEN

# DOORDACHTTE PRODUCTEN

**Meer tijd en aandacht voor belangrijke dingen.**





1

## UIT DE DOOS. GEBRUIKSKLAAR. GEREgeld.

Voorgemonteerde producten zijn direct gebruiksklaar. Dat bedoelt TECE met “Ready to install”. Dit bespaart tijd en ergernis – en voorkomt fouten.

# Een betrouwbaar resultaat, sneller gerealiseerd

## Zegel voor zekerheid

Bij de spoelkasten zijn hoekventiel, gewapende slang en vulventiel voorgemonteerd en getest. Bij de ruwbouw hoeft de verzegelde spoelkast daarom niet meer te worden geopend. Dit bespaart tijd en de werking wordt niet verminderd door verontreiniging in het reservoir.



2



3

## Sneller met de voetrem

De door TECE ontwikkelde voetrem maakt een eenvoudige en tijdbesparende montage door slechts één persoon mogelijk.

Het TECEprofiel inbouwreservoir kan met weinig kracht tot de juiste inbouwhoogte worden uitgetrokken. De voetrem verhindert het terugglijden.

- 1 Gewoon uitpakken en installeren.
- 2 Tot de afwerking verzegeld reservoir.
- 3 De voetrem vereenvoudigt het hanteren.

# HET ENE PAST BIJ HET ANDERE

TECE producten zorgen zowel technisch als qua design voor een perfecte aansluiting. Ze zijn binnen het eigen assortiment universeel te combineren en compatibel met andere sanitairproducten.

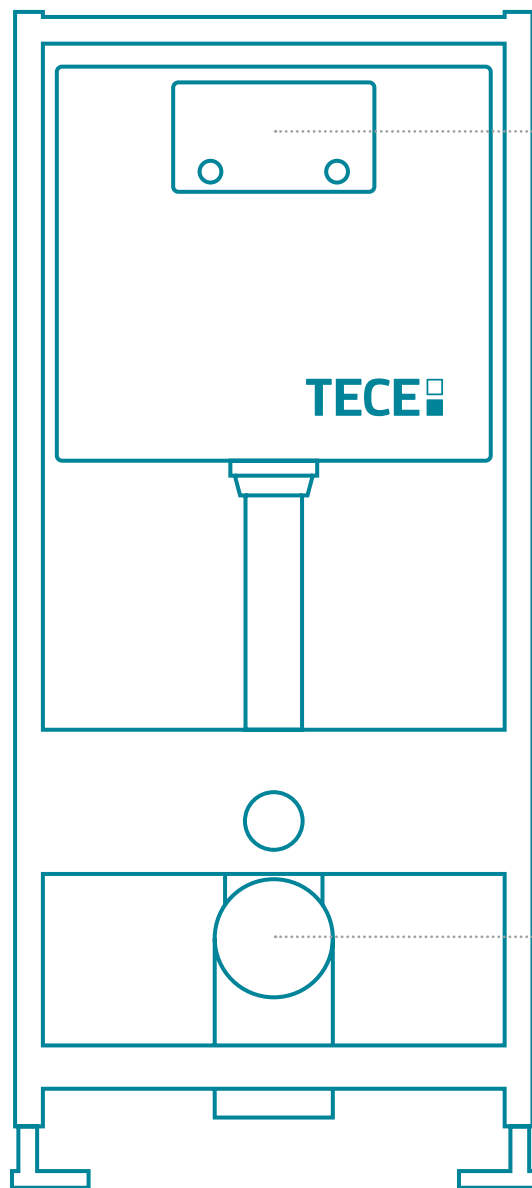

## Universeel met systeem – van TECE

- Alle bedieningsplaten passen op alle spoelkasten
- Alle keramiek past op alle inbouwreservoirs
- Het resultaat: maximale flexibiliteit bij planning en realisatie

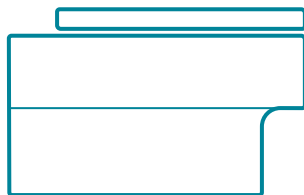
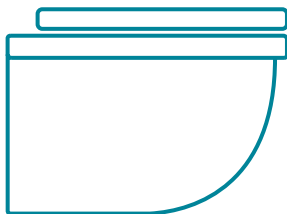
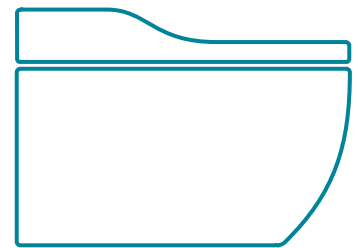
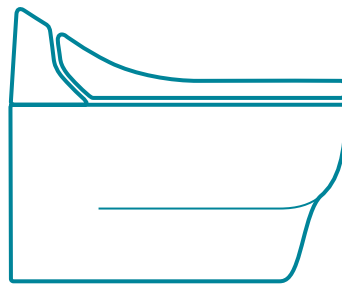
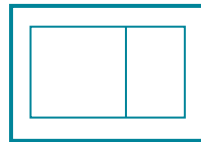
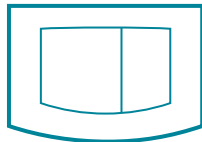
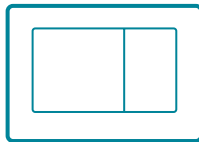
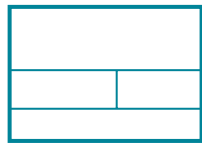

# MINDER IS MEER

Een goed modulair systeem bevat een beperkt aantal onderdelen.

Dat betekent eenvoudig en snel werken, lage opslagkosten en een groot aantal oplossingen.

1

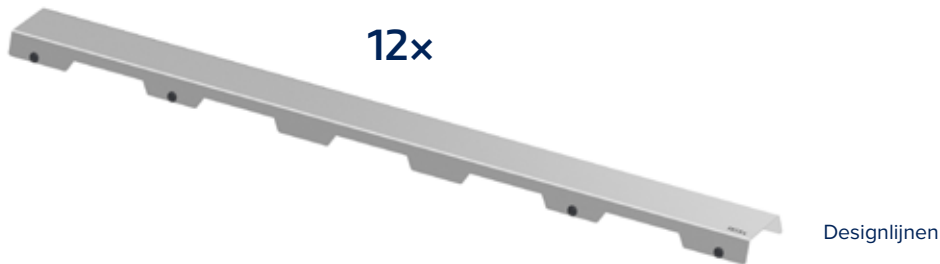

= "1001 mogelijkheden"

## Ruime keuze bij de installatie

De TECEdrainline douchegoot biedt vele mogelijkheden bij het installeren. Ongeacht plaatsing, opbouwhoogte, lengte, design, de douchegoten van TECE zijn dankzij het modulaire systeem geschikt voor alle eisen.

- 1 Een beperkt aantal compatibele onderdelen – veel mogelijkheden voor nieuwbouw en renovatie: de het TECEdrainline douchegoot-assortiment.
- 2 Met slechts drie onderdelen binnen de kortste tijd geplaatst: de stabiele sanitairvoorwand van TECEprofiel.
- 3 TECE voorwandsysteem.





## Drievoudige eenvoud

Met slechts drie basisonderdelen van TECEprofil kan binnen de kortste tijd een complete draagconstructie worden gerealiseerd. Drie eenvoudige componenten helpen bij het plaatsen van een stevige voorwand – de TECEprofil hoekverbinder, de profielbuis en de wandbevestigingshoek.

Voor een stevige verbinding is alleen een inbussleutel nodig. Hiermee kan de verbinding later ook weer worden losgemaakt.



# GEBRUIKSVRIENDELIJK, ELKE DAG

De TECE sanitair- en installatiesystemen onderscheiden zich elke dag door hun grote gebruiksvriendelijkheid. Ze bieden design, comfort, zekerheid en efficiëntie van het hoogste niveau.

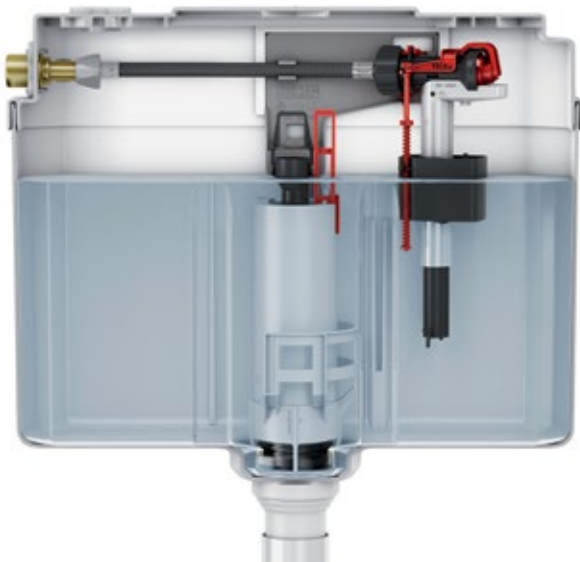

1

## Spoelkast

De TECE spoelkast beschikt over een extra groot veiligheidsreservoir van 10 liter. Direct naspoelen is hierdoor geen probleem meer. De spoelhoeveelheden kunnen naar wens worden aangepast – van waterbesparend tot zeer krachtig.

Met name oude, kleine of te vlak gelegde leidingen kunnen nu met veel water goed worden uitgespoeld.

Een ander belangrijk detail: het bijzonder stille vulventiel en de vrije combinatiemogelijkheden met alle TECE bedieningsplaten.

### Een overzicht van de spoelkasten

- Spoelkasten met een volume van 10 liter voor direct naspoelen
- WELL-LABEL: 6-sterren beoordeling
- Extra stil vulventiel

**WELL** Public  
Water Efficiency Label

Hersteller: TECE GmbH  
 Produktcategorie: WC-Spülsystem  
 Typ: Spülkasten  
 Modell: TECElux sen-Touch  
 Registrationsnummer: WS10581-20140710



#### Wasser Effizienz Kriterien

Spülmenge 6,0 l	*
Spülmenge 5,0 / 4,0 l	**
Mit SpülstoppFunktion	*
Zweimengenspülung	**
Berührungsfreie Auslösung	*
Berührungsfreie Auslösung mit Stagnationsspülung	**

Informationen Betrieb und Montage: [www.well-online.eu](http://www.well-online.eu)  
 A Label of EUnited Valves  
 European Valve Manufacturers Association



2

15

## Douchegoot

TECEDrainline douchegoten hebben zich al miljoenen keren bewezen. Het geperfectioneerde ontwerp van het binnengedeelte garandeert een snelle en eenvoudige reiniging en optimale hygiëne. Desgewenst worden de TECE douchegoten voorzien van een membraan-stankafsluiter die speciaal is ontwikkeld voor toepassingen in badkamers die niet zo vaak worden gebruikt. Hiermee worden onaangename geurtjes voorkomen en heeft ongedierte geen kans.

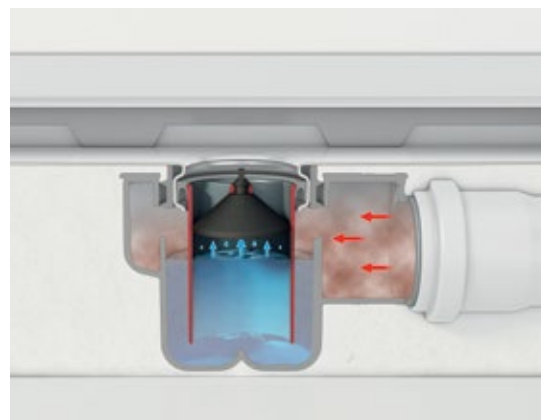

3

- 1 Veel inhoud en minder verbruik – de TECE spoelkast
- 2 Onzichtbaar en eenvoudig te reinigen – de TECEDrainline douchegoot
- 3 Geen vieze luchtjes meer – de membraan-stankafsluiter

GEWOON ONTSPANNEN WERKEN

# KWALITEIT

**Blijvend betrouwbaar.**



# EEN LEIDING VOOR HET LEVEN

Kwaliteit betekent bij TECE duurzame sanitair- en installatiesystemen.

Zoals het TECEflex leidingsysteem. Dankzij de bijzondere betrouwbaarheid wordt het systeem tot op de dag van vandaag ongewijzigd geïnstalleerd.



1

- 1 TECEflex is in vele landen ook goedgekeurd voor de gasinstallatie.
- 2 TECEflex, het schuifhuissysteem.



“ Al 25 jaar worden er met TECEflex miljoenen veilige leidingverbindingen voor drinkwater, verwarming, gas en perslucht gerealiseerd. Dat noem ik betrouwbare kwaliteit.”

## Eenvoudig verbinden

### Foutloos installeren

TECEflex is zeer fouttolerant. De bijzonder dikwandige buis wordt na het optrompen eenvoudig met de schuifhuls op de fitting zonder O-ring geperst. Tegelijkertijd ontstaan er door het optrompen verbindingen met weinig drukverlies. Zelfs gastoepassingen kunnen zo betrouwbaar worden geïnstalleerd.

### Eén systeem voor alle gevallen

TECEflex is de alleskunner onder de leidingsystemen. Het systeem is goedgekeurd voor drinkwater, verwarming, gas en perslucht. De verbinding zonder O-ring biedt zekerheid.



# HARDHEIDSTESTS IN HET LABORATORIUM

Bij TECE worden niet alleen losse onderdelen op betrouwbaarheid getest, maar ook bij de interactie met alle componenten in het systeem.



1

Het activeringsmechanisme van bedieningsplaten wordt tijdens de duurttest 200.000 keer gebruikt. Ook hierna moeten ze nog perfect functioneren.

## Gegarandeerde kwaliteit

- Duurtests in het eigen laboratorium
- Tests door onafhankelijke instituten
- Controle tijdens de serieproductie

## Tot aan de grenzen

Voor duur- en hardheidstests beschikt TECE over een eigen laboratorium met automatische testbanken. Hier worden niet alleen de voor de betreffende norm vereiste minimumwaarden bewaakt; ook de daadwerkelijke gebruiksgrenzen van producten en systemen worden bepaald, met specificaties die de norm ver overschrijden.



## Volledige zekerheid

De kwaliteitsbeveiliging bestaat uit vele stappen en begint al voorafgaand aan de productie met het testen van de grondstoffen. Tijdens de productie worden de afzonderlijke productiestappen gecontroleerd. Alvorens het naar het magazijn gaat, wordt het eindproduct gecontroleerd. Dit gebeurt afzonderlijk of in het systeem.

2



Een proefopstelling met een groot aantal verbindingpunten wordt in een waterbad bij 90 ° C en 10 bar op lekken getest. Bij een lekkage kan het verantwoordelijke onderdeel snel worden herkend.

Door middel van batch-tracking kunnen alle geproduceerde onderdelen voor aanvullende controle worden geselecteerd.

- 1 Duurtest met bedieningsplaten en spoelkasten.
- 2 Proefopstelling in het waterbad.
- 3 Controle van de treksterkte.
- 4 Meten van punten op de standtijd curve.



3

Voor maximale veiligheid wordt de uittrekbestendigheid van de buis en verbinding getest. Om ervoor te zorgen dat de installatie permanent stabiel is.

21



4

In het testlaboratorium voor leidingssystemen worden punten op de norm-kruiptestcurve gecontroleerd en bewaakt. Op deze manier wordt bijvoorbeeld de standtijd van een leidingmonster bij 90°C en 10 bar gemeten en geprotocolleerd.



## AAN DE ZEKERE KANT

Of het nu gaat om een gezinswoning, commerciële woningbouw, kleuterschool of hotel, TECE producten voldoen aan het volledige scala wettelijk vereiste goedkeuringen, ook internationaal.



“Geluidsisolatie en brandbeveiliging zijn buitengewoon belangrijk voor ons. Daarom testen wij onze producten onder echte omstandigheden.”

## Onafhankelijk getest

Onafhankelijke testinstituten – zoals het FraunhoferInstitut – testen afzonderlijke producten en complete sanitairwanden in soms bijzonder complexe opstellingen. De testresultaten van deze instituten vormen de basis voor goedkeuringen en certificaten.



23

2

- 1 Geluidsisolatie-test voor sanitairwanden
- 2 Test van brandwerendheid met TECEsystem

## Een teken van kwaliteit

Internationale producten vereisen internationale goedkeuringen. De leidingsystemen van TECE worden daarom door een hele reeks internationale keuringsbureaus continue extern bewaakt.



GEWOON ONTSPANNEN WERKEN

# SERVICES

Ondersteuning waar dat nuttig is.



# OP DE BOUWPLAATS

TECE technici brengen hun deskundige, specialistische vakkennis mee naar de bouwplaats. Zo kunnen ze u ter plaatse snel en uitgebreid helpen.





“Ik had laatst problemen op de bouwplaats. Een telefoontje naar TECE was voldoende, nog dezelfde middag kwam de technicus van TECE langs.”

## Service dichtbij waar het gebeurt

### Hulp op elk moment

Desgewenst begeleidt TECE elke fase van het bouwproces – van de planning tot de oplevering.

De vakman van TECE verzorgt ook productinstructies – en hij komt indien nodig een ontbrekend reserveonderdeel persoonlijk brengen.

### Een overzicht van de voordelen

- Uitgebreide services voor alle fasen van een project
- Productie op maat
- Hulp van experts ter plaatse

<sup>1</sup> Service ter plaatse – de technici van TECE hebben vele jaren praktijkervaring.

# BIJ DE PLANNING

De TECE service helpt bij het configureren van leidingsystemen en sanitairwanden, bij calculaties en offerteaanvragen – telefonisch, per fax of via e-mail.



1

## Alle vragen beantwoord

Dringende vragen moeten snel worden beantwoord. Dat is de enige manier om problemen direct op te lossen.

## Altijd actueel

TECE medewerkers zijn actief betrokken bij normalisatie-instanties. Hun kennis is altijd up-to-date. Op deze manier komt relevant nieuws via de TECE servicetechnicus meteen bij de installateur terecht.

- 1 Snelle hulp via telefoon of e-mail.
- 2 Planners ondersteunen met competentie.

2



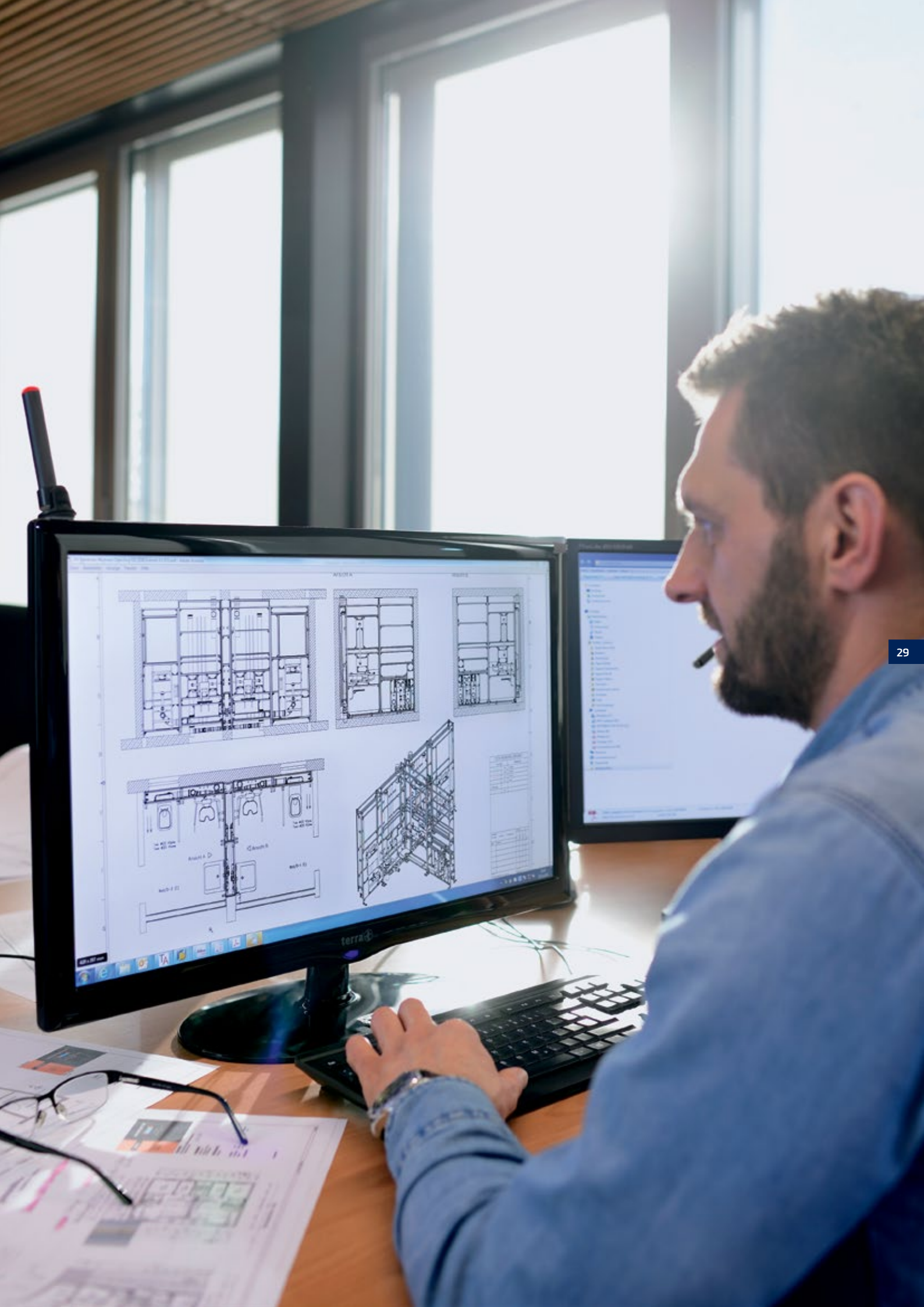

# BIJ DE VERKOOP

TECE biedt diverse nuttige verkoopondersteuning. Met showroommonsters, planningsmiddelen en digitale configuratoren zijn er instrumenten beschikbaar voor een goede omzet en succes.



1

## Showroommodel

Voor persoonlijk advies bij het gesprek en in showrooms zijn nuttige productmonsters beschikbaar. Hiermee kunnen tijdens het adviesgesprek kleuren, vormen en materialen goed worden beoordeeld en gekozen.

- 1 Stressvrije configuratie dankzij modulaire elementen.
- 2 Eenvoudig plannen met digitale services.



## Digitale services

De TECE planningsmiddelen en configuratoren vereenvoudigen het werk gedurende het gehele project. Bij de planning, op de bouwplaats en met name bij de verkoop.

Hiermee kunnen snel de componenten voor een project worden samengesteld en de exacte behoeften worden berekend.

### Digitale services

- Configuratoren voor douchegoten, bedieningsplaten en inbouwreservoirs
- Snel berekenen van vloerverwarmingen
- Berekening van leidingsystemen
- Dimensionering en planning van vetafscheiders
- Planning van voorwandssystemen
- Productdatabase

GEWOON ONTSPANNEN WERKEN

# ACADEMY

**Van professionals voor professionals.**



# KENNIS ZORGT VOOR VOORUITGANG

Het uitwisselen van kennis in de TECE Academy zorgt ervoor dat u klaar voor de toekomst bent. Daarom bieden het bijscholingsaanbod, de trainingen en de seminars veel meer dan informatie over nieuwe technologieën en actuele richtlijnen.



1

## Op de hoogte blijven

TECE kent de eisen aan installatie en montage – door de permanente uitwisseling met planners, vakmensen, opdrachtgevers en groothandelaren en dankzij actieve betrokkenheid bij instituten en normalisatiecommissies. De inhoud van de seminars is daarom gericht op dagelijkse werkzaamheden en actuele vernieuwingen.

- 1 Duidelijke presentatie van producten en systemen.
- 2 Speciale seminars, bijvoorbeeld over barrièrevrij bouwen, bieden waardevolle informatie over actuele onderwerpen.



“Een seminar is ideaal om kennis te delen – en het 's avonds ontspannen uitwisselen van ervaringen met collega's is ook goed voor de verdere ontwikkeling.”

## Competent en veelzijdig

TECE verzorgt een breed spectrum aan scholingen en seminars over actuele onderwerpen en trends. Van drinkwaterhygiëne en barrièrevrijheid, brandbeveiliging en geluidsisolatie, trend- en productinformatie tot en met softwaretrainingen. Zo zijn installateurs hun klanten en concurrenten altijd een stapje voor.

Ga voor meer informatie over de actuele seminars naar [www.tece.de/academy](http://www.tece.de/academy)

### Kennis ter plaatse

Als er een keer niet zoveel tijd beschikbaar is, dan verzorgt TECE ook een training of seminar ter plaatse in het bedrijf of op de bouwplaats.

De onderwerpen zijn afhankelijk van de individuele behoeften. De TECE klantenadviseur en het TECE seminar team informeren u graag over de mogelijkheden.



# LEER ONS BETER KENNEN

TECE biedt expertise in andere competenties. Ga voor uitgebreide informatie over het bedrijf, de producten en services naar [www.tece.nl](http://www.tece.nl).

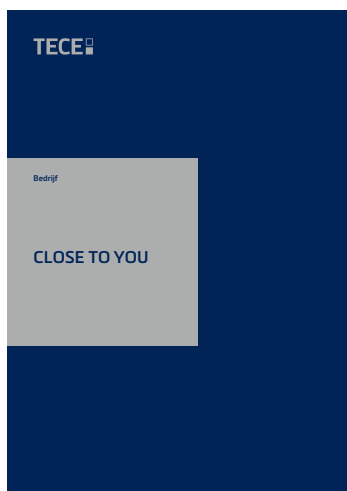

## Bedrijf

Dichtbij – de image-brochure is gericht op de innovatiecultuur van TECE en beschrijft de filosofie van het familiebedrijf.



## Design & Vormgeving

Ruimte voor vormgeving. De onderwerpen ruimte en architectuur, individualiteit en design, plus functie en innovatie zijn vooral gericht op architecten en badkamerplanners.



## Project & Planning

Zekerheid met betrekking tot tijd, recht en rentabiliteit. De brochure is gericht op planners, architecten en investeerders.





Ga voor meer informatie naar  
[www.tece.nl](http://www.tece.nl)

**TECE GmbH**

Duitsland

T +49 25 72 / 9 28-0

[info@tece.de](mailto:info@tece.de)

[www.tece.de](http://www.tece.de)

**TECE Nederland BV**

T +31 592 / 41 50 74

[info@tece.nl](mailto:info@tece.nl)

[www.tece.nl](http://www.tece.nl)

**TECE Belgium BVBA**

T +32 2 / 401 61 37

[info@tece.be](mailto:info@tece.be)

[www.tece.be](http://www.tece.be)