

Installationswände

TECEprofil –
KREATIV
GESTALTEN,
EINFACH BAUEN





» Mit Vorwandssystemen mache ich mich unabhängiger von anderen Gewerken und nehme den Bauablauf selbst in die Hand. Außerdem kann ich die Rohre verziehen und muss keine Schlitzlöcher mehr ins Mauerwerk stemmen. Das ist ja auch statisch oft heikel. «



DEN BAUABLAUF SELBST IN DIE HAND NEHMEN. EINFACH MIT VORWAND- TECHNIK.

Im Badezimmer treffen alle anspruchsvollen Baugewerke aufeinander. Und gerade hier auf engstem Raum muss die Abstimmung mit anderen Gewerken bis ins kleinste Detail funktionieren. Seit mehr als 20 Jahren bietet TECEprofil die beste Basis, um Schnittstellen zu reduzieren und Kundenwünsche zu erfüllen. Sie können mit der Vorwandtechnik verschiedene Raumaufteilungen realisieren sowie Normen und Regelwerke einhalten. Einfach und sicher.

ALLES AUS EINER HAND. VORTEIL: VORWAND!

Ein universelles Tragwerk für jede Badsituation, kombiniert mit komplett vormontierten Sanitärmodulen für alle Anwendungsfälle. Das ist Zuverlässigkeit und Flexibilität im System.

Urinalmodule für manuelle oder elektronische Betätigungssysteme.

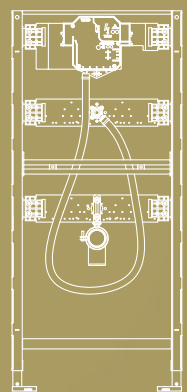

WT-Module in verschiedenen Höhen, vom Modul mit Wasserzähler-Anschlusseinheit über Module mit UP- oder für AP-Geruchsverschluss bis hin zu Lösungen für Ausgussbecken.

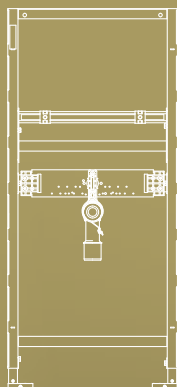

WC-Module in verschiedenen Ausführungen: darunter ein Gerontomodul, ein Modul speziell für Kindergärten und ein Modul für Dusch-WCs.

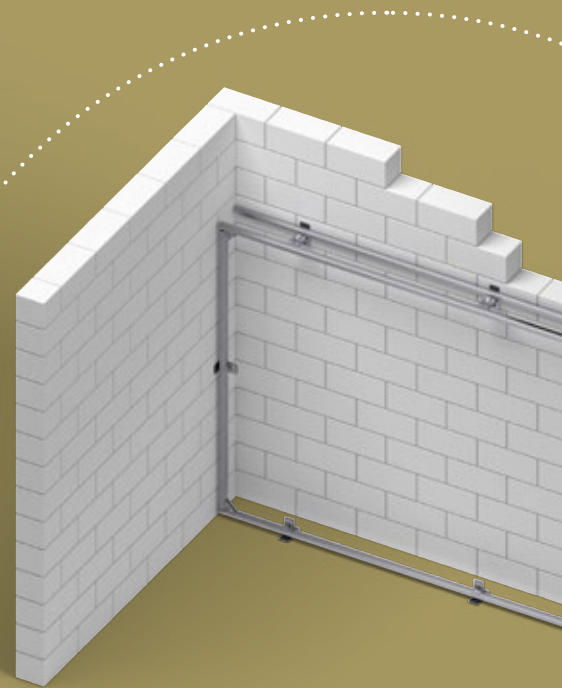
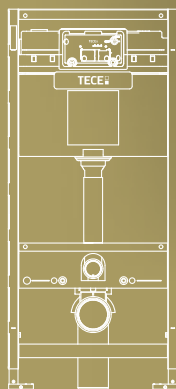

Mit dem Tragwerk fängt alles an: die statische und gestalterische Grundlage für jede Vorwandkonstruktion.

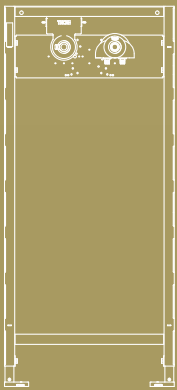

Bad-/Duschmodule für
UP- oder AP-Armaturen.

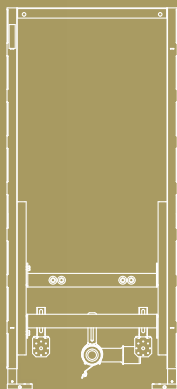

Bidetmodule in unter-
schiedlichen Bauhöhen.

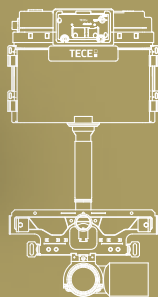

Anschlusseinheiten für
WC, Waschtisch oder
Urinal, ohne Modulrahmen
zur direkten Montage im
TECEprofil Tragwerk

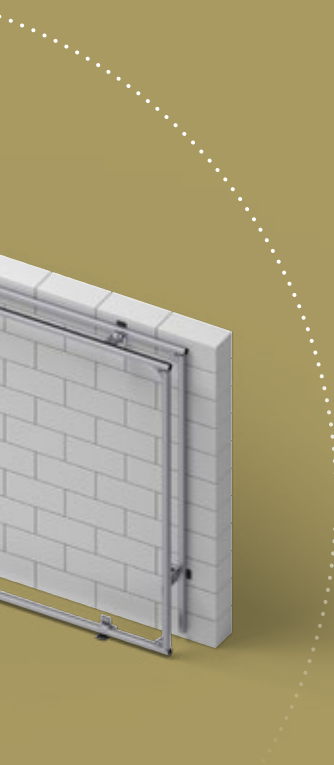

Sicherheit für jedes Projekt. Von klein bis groß.

TECEprofil bietet Ihnen Zuverlässigkeit und Flexibilität im System. Das große Einsatzspektrum reicht von der typischen teilhohen Vorwand mit WC und Waschbecken über freistehende Wände bis hin zu beidseitig belegten Rauntrennwänden.



INHALT

- 04 **Freiraum für Gestaltung**
 - 06 Mehr Gestaltungsfreiheit
 - 10 Neue Möglichkeiten der Badgestaltung
 - 12 Sanitäranlagen im gewerblichen und öffentlichen Bereich

- 14 **TECEprofil – das Vorwandsystem**
 - 16 Grundbauteile
 - 18 Große Höhen und Befestigungsabstände
 - 20 Sanitärmodule
 - 22 Praxisbeispiel
 - 24 Sonderbauteile
 - 26 Tragwerksverkleidung
 - 28 Individuelle Montage und Vorfertigung

- 30 **TECEsmartwall:
Der Konfigurator für mehr Effizienz**
 - 32 Vorteile der Planungssoftware
 - 34 Arbeiten mit TECEsmartwall
 - 36 Sonderfälle

- 38 **TECEprofil erfüllt Kundenwünsche.
Und Normen**
 - 40 Brandschutz, Schallschutz, Statik

KREATIV GESTALTEN, EINFACH BAUEN.

FREIRAUM FÜR GESTALTUNG.

Freuen Sie sich auf maximale Flexibilität bei der Gestaltung Ihres Bades! Egal ob im Neubau oder bei der Sanierung.

Die universelle Lösung: Vorwandtechnik mit TECEprofil.

Weder in der Sanierung noch im Neubau finden Architekt, Planer oder Installateur optimale Bedingungen vor. Mal sind die Steige- und Falleleitungen zu weit von den Einrichtungsgegenständen entfernt, mal wünscht der Kunde eine optimierte Raumaufteilung in Funktionsbereiche, mal erschweren Dachschrägen, Gauben oder ungewöhnliche Grundrisse die Umsetzung.

TECEprofil löst diese Aufgaben, bevor sie zum Problem werden. Dabei haben Sie die volle gestalterische Freiheit und können alles einfach, sicher, schnell und sauber realisieren. Setzen Sie verschiedene Funktionsanordnungen im Raum kreativ um oder integrieren Sie Ablagen in die Einrichtung. Gemeinsame Planungen mit dem Endkunden können Sie ebenso leicht durchführen wie eine Vorfertigung in der Werkstatt des Installateurs oder industriell durch TECE. So werden sich alle Beteiligten einig sein: Vorwand mit TECEprofil ist DIE Lösung.



MEHR MÖGLICHKEITEN. DURCH ROHRE IN DER VORWAND.

Mit TECEprofil sind Sie frei in der Positionierung der Badeinrichtung. Denn die Vorwandtechnik erlaubt Ihnen, die Rohre in der Vorwand zu führen. Nutzen Sie die große Gestaltungsfreiheit für Ihre Kunden.

Alte Leitungen, alte Probleme.

Abkastung für die Falleitung



Alle Versorgungsleitungen wurden in die Wand gestemmt. Das schwächt die Statik der Wand und führt häufig zu Schallbrücken.

Sockel für die Abwasserleitung von Wanne, Waschtisch und WC

» Früher musste das WC mit dem 100er-Abfluss immer dort stehen, wo die Fallleitung war. Die kleineren Abwasserleitungen von Waschtisch und Dusche wurden dann einfach an der Wand entlang eingestemmt oder abgemauert. Ende der Gestaltungsmöglichkeiten. «



Neue Vorwand, neue Flexibilität.

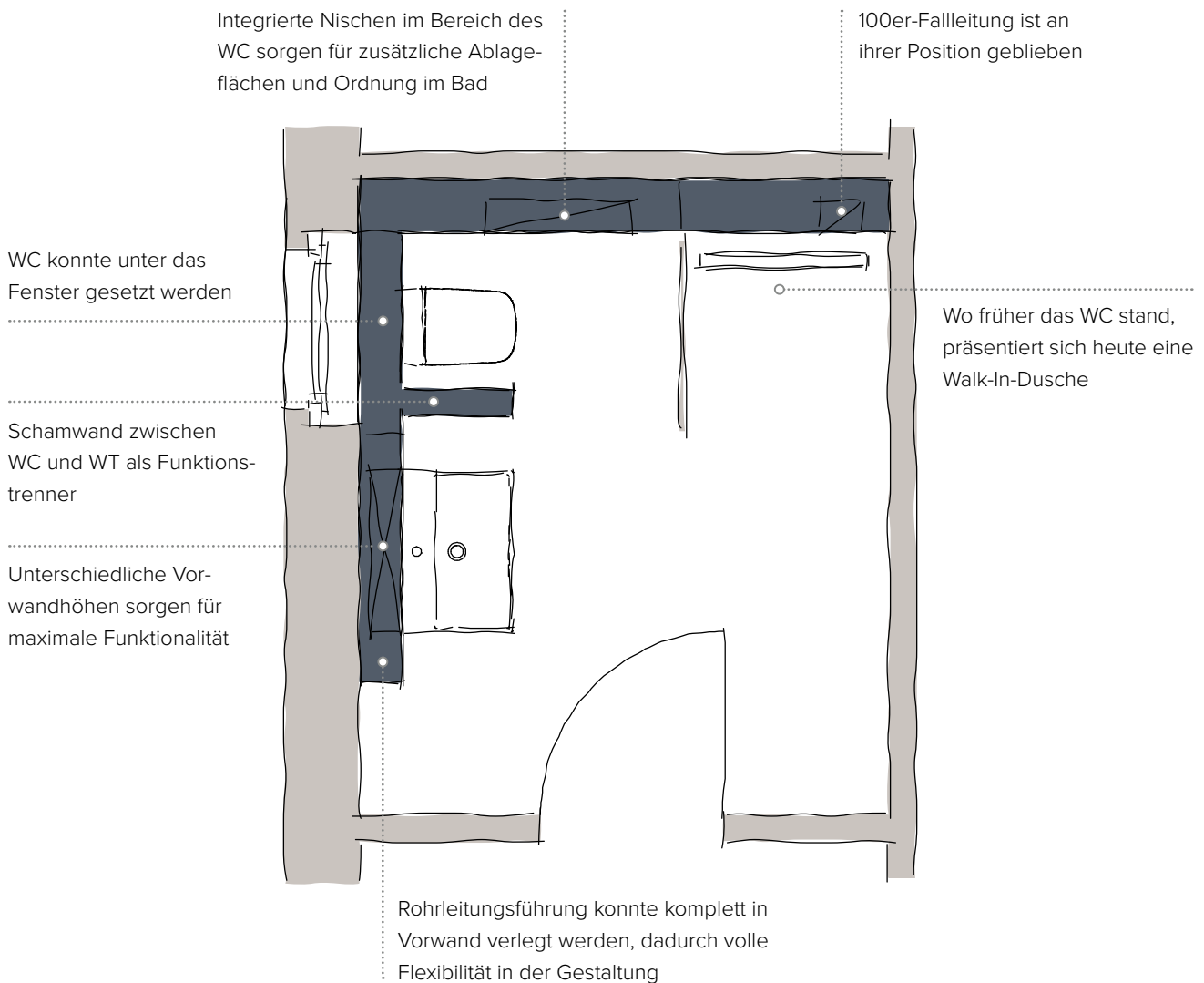

FREIRAUM FÜR GESTALTUNG

MEHR MÖGLICHKEITEN. MEHR GESTALTUNGSFREIHEIT.





Ganz anders, dank Vorwandinstallation:

Die raumhohen Vorwände bieten nicht nur Platz für die Rohrleitungsführung und eine funktionale Raumaufteilung, auch Nischen für einen Spiegelschrank und stilvolle Ablagen lassen sich leicht integrieren. So wird aus 08/15 ein eindrucksvolles Unikat.

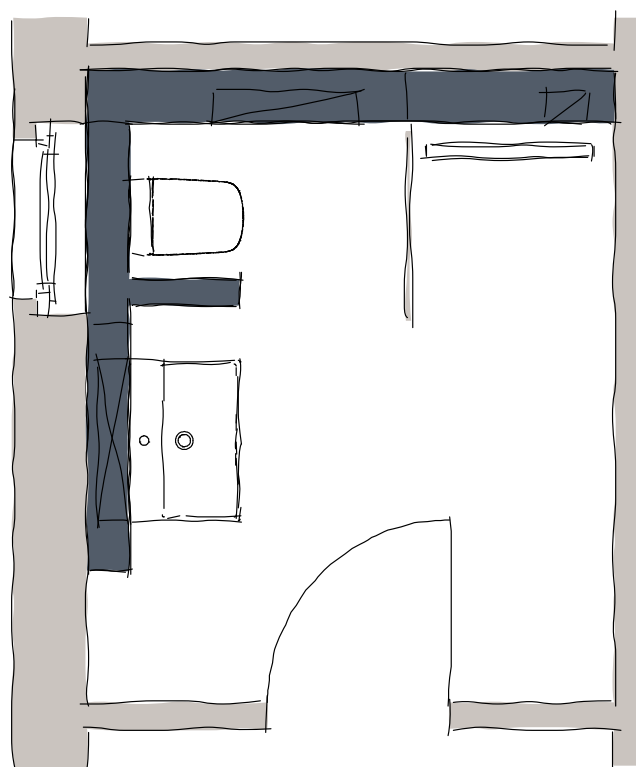

BÄDER NEU GEDACHT: SPIELRAUM FÜR KREATIVITÄT.

Nicht der Grundriss macht das Bad, sondern das, was Sie mit TECEprofil daraus machen.

TECEprofil ist ein flexibles, stabiles und einfaches System zur kreativen Raumgestaltung und einfachen Integration von Haustechnik – ein funktionaler Baukasten, mit dem sich auch kleine Bäder optimal nutzen lassen. Wenn die Positionierung der Rohre nicht mehr der limitierende Faktor ist, können Bäder jeder Größe neu gedacht werden.

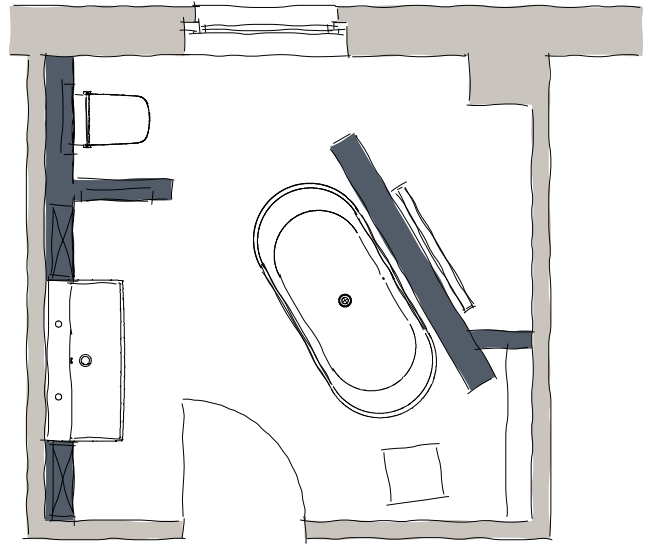

Freiraum gestalten

- **Praktisch:** Ablagen, Regale oder Lichtbänder können von vornherein integriert werden
- **Kreativ:** Eine Aufteilung in Funktionsbereiche lässt sich einfach realisieren
- **Unsichtbar:** Die Technik bleibt im Verborgenen; Funktion und Wohnraum stehen im Vordergrund
- **Vielseitig:** Ein Grundriss, viele Möglichkeiten: Die Technik folgt der Kreativität
- **Zukunftssicher:** So kann zum Beispiel mit TECElux ein Dusch-WC später einfach nachgerüstet werden
- **Variabel:** Vor Massiv- oder Trockenbauwand, freistehend, teil- oder raumhoch, nur als Schachtverkleidung oder mit der Sanitärwand als Rauntrennwand: Alles ist möglich

WC als Raumtrenner

- Raumhohe Sanitärwand am WC schafft Platz für Einbauschränke oder Waschmaschine und Trockner
- Badewanne und Dusche durch 2 m hohe Vorwand getrennt
- Duscharmatur in Trennwand zwischen Dusche und Wanne
- Großzügiges Raumgefühl durch Walk-In-Dusche mit hochwertiger Duschrinne und Spritzschutz aus Glas
- Spiegelschrank flächenbündig in raumhoher Vorwand integriert

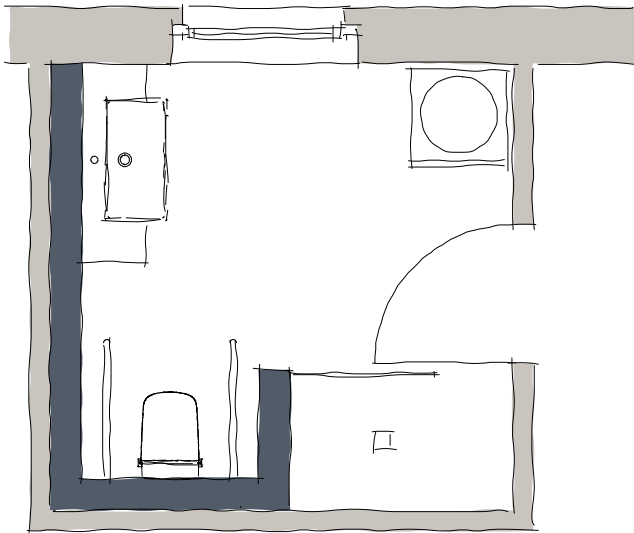
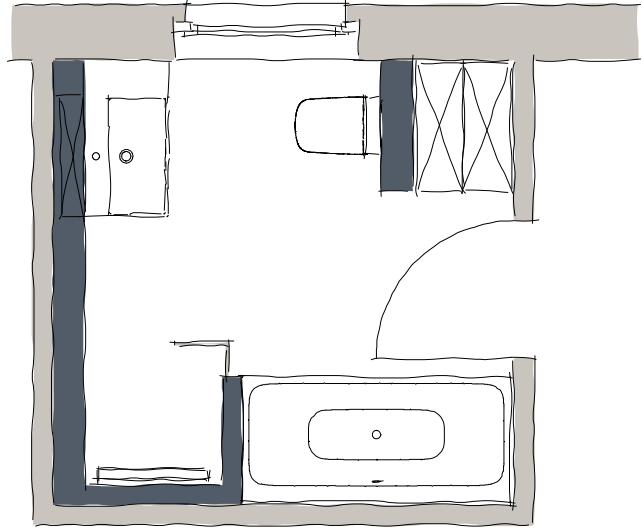

Dusch-WC vorgerüstet

- Unterfahrbare Waschtisch unterstützt das großzügige Raumgefühl
- Dusch-WC vorgerüstet; einfach durch moderne Installationselemente
- Punktablauf mit Fliesenmulde in der Dusche für optimale Entwässerung
- Duscharmatur in die Raumtrennwand integriert

Sitzbank im Duschbereich

- Klare Funktionsaufteilung mit Vorwand als Abtrennung zum Duschbereich
- Trennwand zur Dusche zusätzlich mit Waschtisch
- Nischen in der Vorwand sorgen für Ordnung
- Walk-In-Dusche mit Sitzfläche durch teilhohe Vorwand separiert; keine weiteren Duschartbrennungen notwendig
- Ablagen und beleuchtete Nischen setzen Akzente

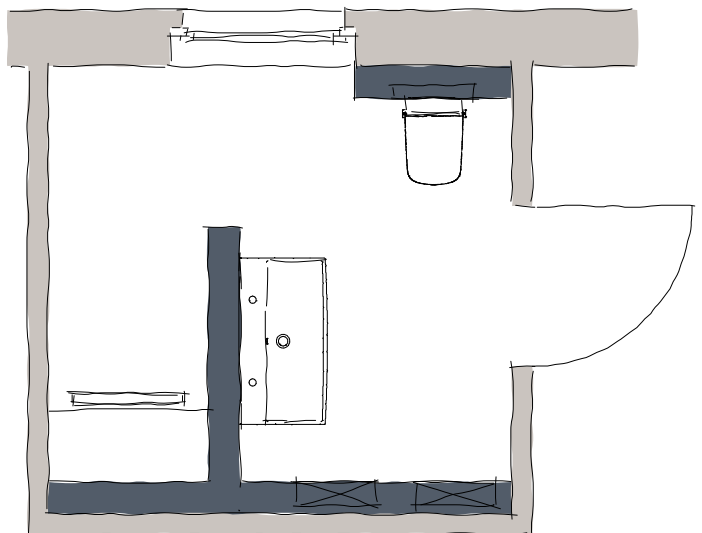

ÖFFENTLICH, HALBÖFFENTLICH: HAUPTSACHE TECEprofil.

Nicht nur private Bäder gestalten Sie mit einer Vorwand funktional und kreativ. Auch in gewerblichen und öffentlichen Bereichen profitieren Sie von der Vorwandtechnik. Zum Beispiel bei der Installation von Sanitäranlagen in der Gastronomie oder im Büro.

Accessoires integriert

In der raumhohen Sanitärwand mit Anschlusseinheiten für Waschtische können Papier- und Seifenspender oder Holzplatten als verstärkte Befestigungspunkte eingebaut werden.

Robuster Halt

Das Geronto-WC-Modul ist in einer 1,20 m teilhohen Vorwand vor einer Massivwand installiert. Die Stützklappgriffe werden auf speziellen Stahlplatten am Modul befestigt.

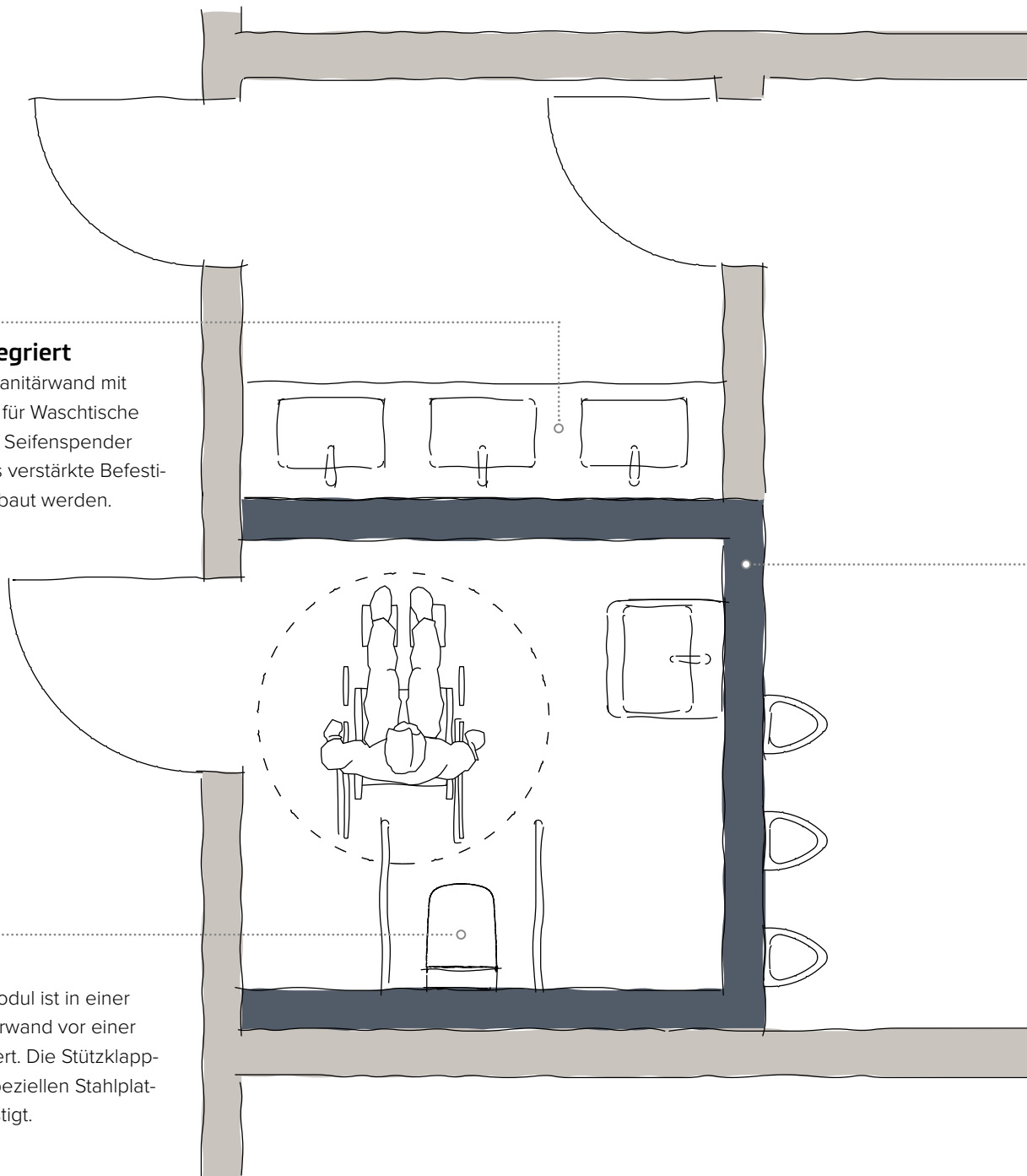

Mehr Raum, mehr Flexibilität

Die raumhohen Sanitärwände für die Installationstechnik schaffen einen separaten Raum. Auch Lüftergehäuse und Abluftleitungen können einfach in der Sanitärwand untergebracht werden. Das Waschtischmodul mit Unterputz-Geruchsverschluss ermöglicht die Installation eines unterfahrbaren Waschtisches.

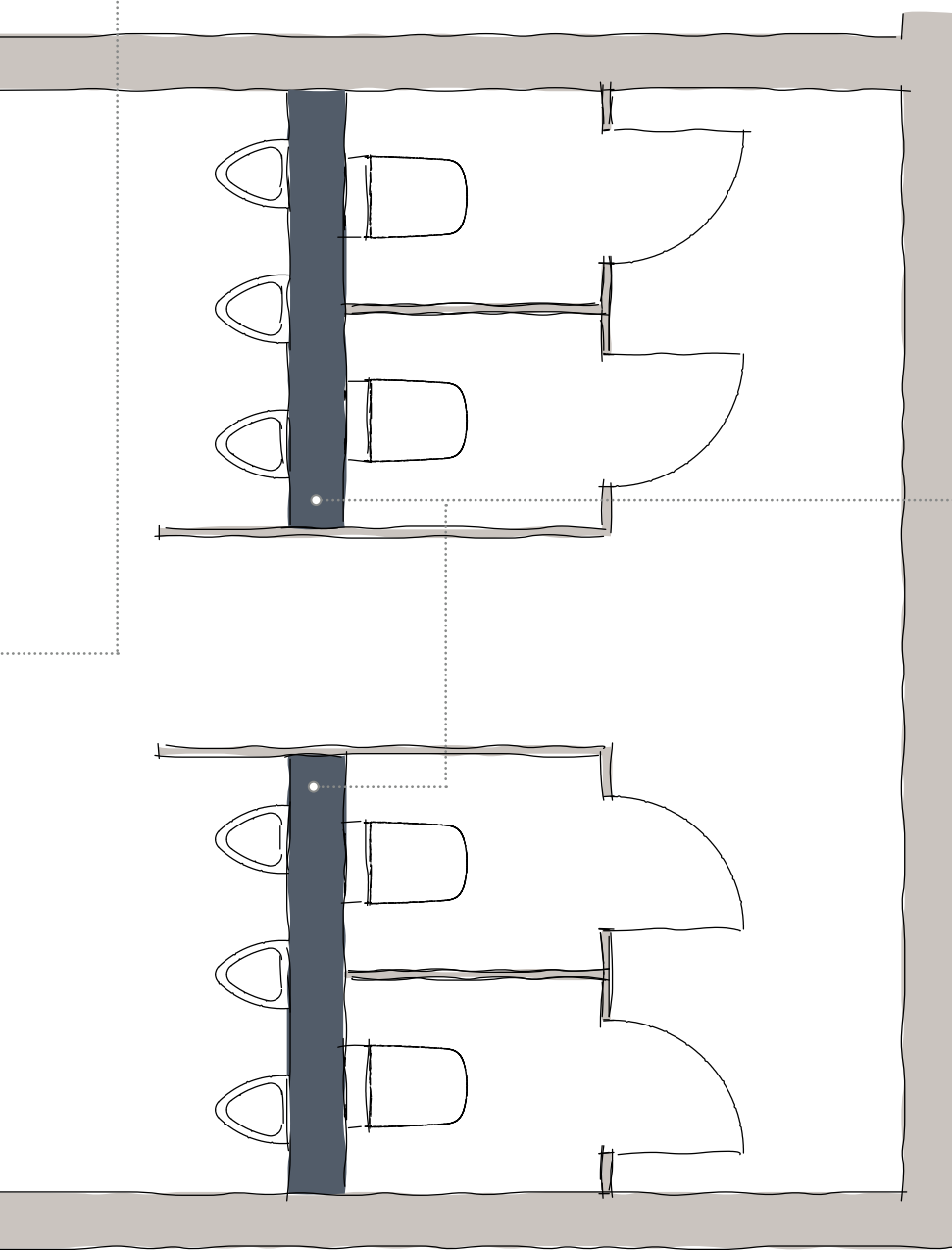

Klar definierte Funktionsbereiche

Durch die Installation von zwei Sanitärwänden wird der Raum klar in Funktionsbereiche unterteilt. Die Wände sind dabei mit 2,10 m Höhe nur teilhoch ausgeführt, dadurch wirkt der Raum großzügiger. Zudem sind die Sanitärwände beidseitig mit Sanitärmodulen belegt.

KREATIV GESTALTEN, EINFACH BAUEN.

TECEprofil – DAS VORWANDSYSTEM.

Die einfache Lösung für komplexe Aufgaben.

Was muss ein Vorwandssystem aus der Sicht der Installateure können?

Mit einem Vorwandssystem möchten Sie als Installateur besonders einfach planen und montieren können. Alles muss leicht verständlich und zuverlässig funktionieren. Ihre kreativen Ideen sollten Sie planerisch und technisch einfach umsetzen können. Selbstverständlich wollen Sie zudem auch sicher sein, dass das System statisch belastbar ist und die normativen Anforderungen an den Schall- und Brandschutz erfüllt werden.



DREI BAUTEILE, ALLE MÖGLICHKEITEN.

Sie wollen Kundenwünsche erfüllen, Ihren Baustellenalltag und die Lagerhaltung so effizient wie möglich gestalten, technische Herausforderungen meistern, alles mühelos und sicher montieren, normative Grundlagen einhalten und Installationssicherheit erhalten. Ganz schön viele Anforderungen, die wir einfach erfüllen: mit den Grundbauteilen von TECEprofil.



TECEprofil Eckverbinder

- Verbindung ist immer automatisch rechtwinklig ausgerichtet
- Vereinfachte Montage durch vorgespannte Druckfeder
- Kein Druckguss oder Kunststoff, sondern vollständig aus Metallblech: hält auch im Brandfall stand



TECEprofil Befestigungswinkel

- Höhen- und tiefenverstellbar
- Nimmt jederzeit Toleranzen an der Massiv- oder Trockenbauwand auf



TECEprofil Profilrohr

- Maximale Spannweiten und ein Plus an Sicherheit im Brandfall durch das geschlossene Profil aus verzinktem Stahl und zusätzlichen Sicken an den Kanten
- Ausgezeichnete statische Eigenschaften: robust, stabil und verwindungssteif



Automatisch rechtwinklig

- Toleranzen bis zu 10 mm werden einfach ausgeglichen
- Auch schräg abgeschnittene Profile oder fehlerhafte Abmessungen um mehrere mm werden toleriert



Befestigungswinkel im Einsatz

- Massiver Winkel zur Wandbefestigung
- Ausgleich von Bauwerkstoleranzen
- Sehr großer Verstellbereich
- Schallschutzgummi zur Schallentkopplung (Zubehör)



HOCH, BREIT, SICHER. UND DOCH SO FLEXIBEL.

Flexibilität und Stabilität ergänzen sich mit
TECEprofil zu einer Einheit.



Große Höhen und Befestigungsabstände realisieren

Mit dem TECEprofil Tragwerk bauen Sie je nach Anforderung hoch oder weit – aber immer sicher. Und zwar nach einfachsten Aufbauregeln. Sanitärwandhöhen bis 4500 mm sind möglich. Ebenso die Befestigung vor einer Massiv- oder Trockenbauwand – oder ganz freistehend? Auch große Befestigungsabstände von bis zu 1200 mm sind kein Problem.

Standardwand

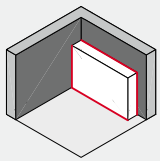

Standardwand, teil- und raumhoch, ohne oder mit seitlicher Befestigung
Höhe: Standard 1150 mm, max. 4500 mm
Tiefe: min. 115 mm, max. 500 mm
Breite: unbegrenzt

Spezialwand

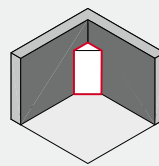

Eckaufbau 45°, teil- und raumhoch in einer Baukörperecke
Höhe: max. 4500 mm
Tiefe: min. 350 mm
Breite: min. Schenkellänge 495 mm

19

Frei stehende Wand

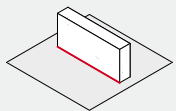

Frei stehende, teilhohe Sanitärwand
Höhe: Standard 1150 mm, max. 2100 mm
Tiefe: min. 210 mm
Breite: max. 2400 mm

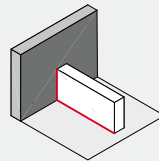

Teilhohe Sanitärwand
Höhe: Standard 1150 mm, max. 2100 mm
Tiefe: min. 210 mm
Breite: max. 2400 mm

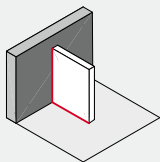

Teilhohe Schamwand
(nur für Armatureneinbauten zugelassen)
Höhe: max. 2100 mm
Tiefe: min. 170 mm
Breite: max. 1200 mm

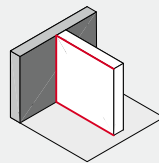

Raumhohe Sanitärwand
Höhe: max. 4500 mm
Tiefe: min. 210 mm
Breite: max. 2400 mm

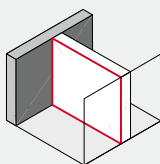

Raumtrennwand
Höhe: max. 4500 mm
Tiefe: min. 170 mm
Breite: alle 2400 mm eine senkrechte Strebe auf jeder Wandseite notwendig!

— Befestigungsebene am Baukörper

Bei Planung und Ausführung beachten Sie bitte die Montagerichtlinien in unseren Technischen Informationen

TRAGWERK PLUS SANITÄR- MODUL: FERTIG IST DIE INSTALLATIONSWAND.

TECEprofil Sanitärmodule bringen Funktion ins Tragwerk.

Unsere Sanitärmodule sind komplett vormontiert und können aus dem Karton direkt ins Tragwerk eingesetzt werden. So ist z.B. beim TECEprofil WC-Modul der Spülkasten versiegelt und muss erst im Feinbau geöffnet werden. Das spart Zeit und verhindert den Schmutzeintrag während der Bauphase. Einsetzen, ausrichten, befestigen: Mit Eckverbindern und Arretierungen lassen sich Modul und Tragwerk einfach und stabil miteinander verbinden.

Mit diesem simplen und vielseitigen Konzept kann ein einzelner Installateur mit TECEprofil komplette Bäder bis hin zur verfliesungsfertigen Oberfläche erstellen. Mit nur wenigen Bauteilen, unendlichen Kombinationsmöglichkeiten und einer großen Auswahl an vorgefertigten Modulen.



Fußbremse

Das Modul kann mit geringem Kraftaufwand auf die richtige Einbauhöhe ausgezogen werden. Die Fußbremse verhindert ein Zurückrutschen.



Aufsetzen

Aufsetzen der Modulfüße auf die untere Profilstrebe.



Universalität im System

Bei den TECEprofil Sanitärmodulen haben Sie immer die Wahl zwischen universellen oder speziellen Lösungen. So können Sie die universellen TECEprofil WC-Module problemlos auch für spezielle Anwendungen einfach aufrüsten. Aus dem Universal-WC-Modul wird dann mit dem passenden Zubehör z. B. ein WC-Modul mit Geruchsabsaugung. Müssen Sie allerdings mehrere WCs mit Geruchsabsaugung installieren, lohnt sich der Einsatz eines speziellen Moduls mit dieser Funktion.

Breites Einsatzspektrum

TECEprofil bietet Module für fast alle Anforderungen im Sanitärbereich: WC-Module für Kindergärten, Geronto WC-Module, Urinalmodule für Reihenanlagen und viele mehr. Hier eine Auswahl unserer gängigsten Module:



Befestigung

Über die Schlitzprofile im Modulrahmen werden die Module mit Eckverbindern am Tragwerk befestigt.



Arretierung

Nach der Arretierung der Modulfüße ist das Modul fest mit der unteren, durchgehenden Profilstrebe verbunden.

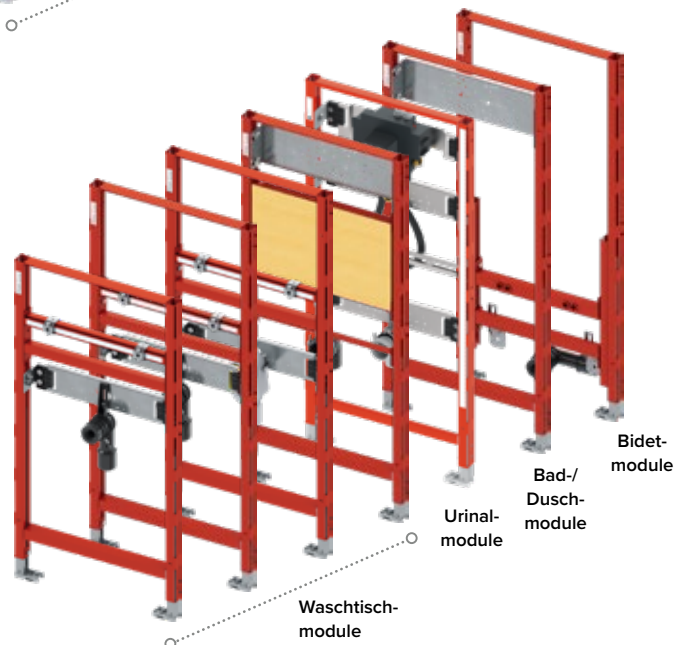
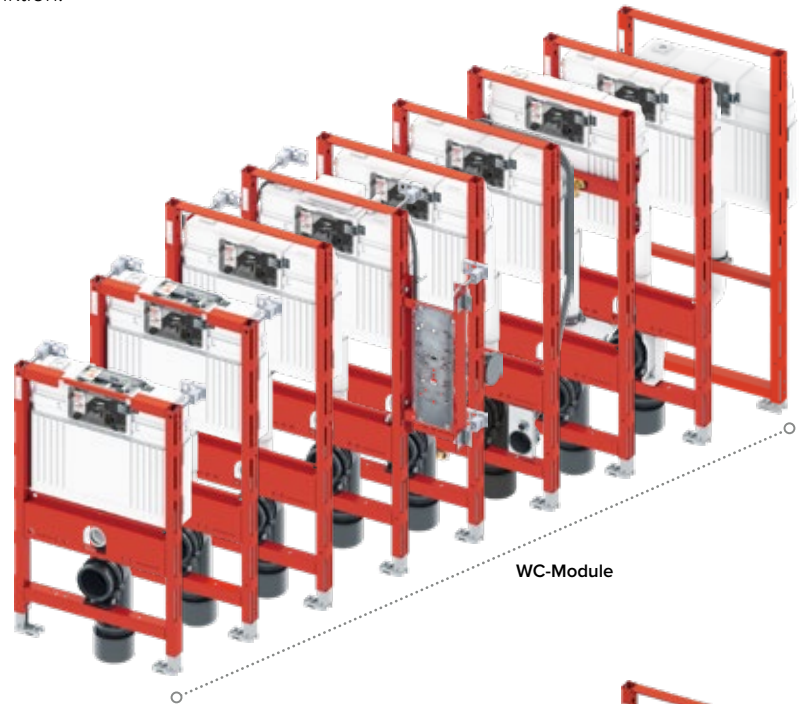

Weitere Informationen und Details finden Sie in unserer Produktdatenbank.

TECEprofil IN DER PRAXIS: SO KANN MAN ARBEITEN.

Die linke TECEprofil Installationswand im Detail:



Leise bitte!

Alle Komponenten im TECEprofil System sind schallentkoppelt.



Einsatzfertig

Aus dem Karton in die Wand: Das TECEprofil WC-Modul ist komplett vormontiert und versiegelt.

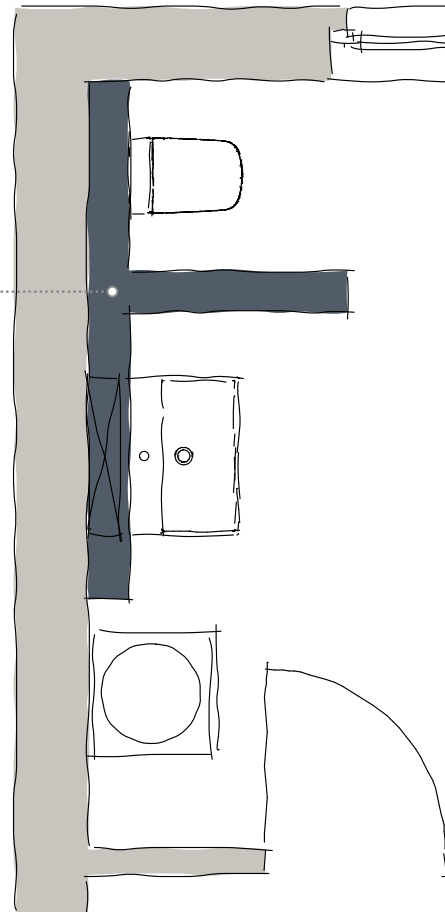

Praktisch

Die Anschlusseinheit für die Waschmaschine mit Wandeinbausiphon versteckt sich dezent an der Stirnseite der Vorwand.



Rempeln erlaubt

Der TECEprofil Stützfuß gibt der freistehenden Wand die nötige Stabilität. So bleibt sie auch bei einem versehentlichen Rempeler verwindungssteif und die Fliesen werden nicht beschädigt.

Die rechte TECEprofil Installationswand im Detail:



Wannenträger aus TECEprofil

Ob für Acryl- oder Stahlwanne: Mit TECEprofil erstellen Sie stabile und tragfeste Wannenträger im Handumdrehen. Passende Kappen aus Hartgummi sorgen für eine gute Auflage.

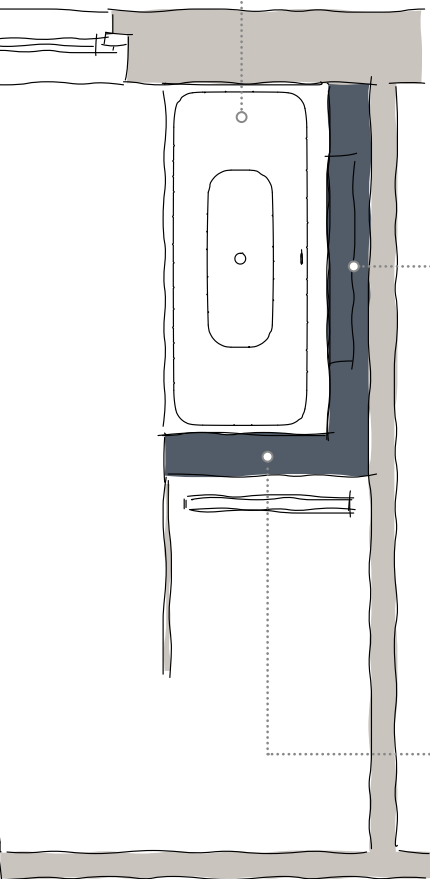

Gerne auch schräg

Mit TECEprofil lassen sich auch Vorwände unter Dachschrägen in jedem beliebigen Winkel erstellen. Im Trend sind auch Nischen in der Vorwand – mit TECEprofil in wenigen Schritten gebaut.



Walk-In!

Die raumhohe TECEprofil Wand bildet den Abschluss für die Wannenvorwand und schafft gleichzeitig den Raum für eine Walk-In-Dusche. Die TECEprofil Befestigungsplatte unten links im Bild dient zur sicheren Befestigung des Wannenankers.

FÜR SCHWIERIGE AUFGABEN: CLEVERE SONDERBAUTEILE.

Für die spezielle Befestigung von Rohren, den Umgang mit Dachschrägen oder auch zur Materialeinsparung: Die Sonderbauteile von TECEprofil erleichtern die Arbeit noch einmal zusätzlich und ergänzen sinnvoll das System. Damit lässt sich nahezu jede bauliche Anforderung im Bad realisieren.



Doppelbefestigung

Zur gleichzeitigen Befestigung von zwei TECEprofil Profilrohren (ohne Zwischenstrebe) am Baukörper zum Beispiel für halbhohle Vorwände.



Fuß für freistehende Wände

Zur sicheren Aussteifung von freistehenden TECEprofil Tragwerken.



Universalverbinder

Nicht immer kann man im rechten Winkel arbeiten. Dafür nutzen Sie den stufenlosen Universalverbinder für beliebige Winkel.

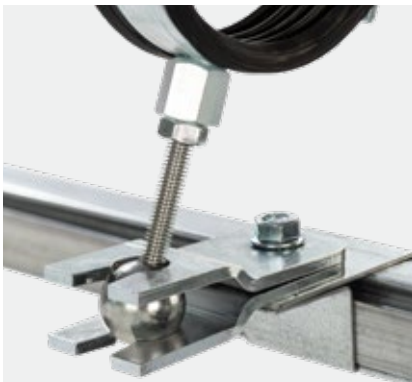

Kugelgelenk

Zur universellen Befestigung von Bauteilen im TECEprofil Tragwerk. Über das Kugelgelenk lassen sich nahezu alle Winkel und Positionen einstellen.



Befestigungsklammer

Zur Aufnahme einer Gewindestange in den Ausführungen M8 und M10 verfügbar.



TECEprofil Profilverbinder

Zur stabilen Verbindung von zwei TECEprofil Profilrohren in axialer Richtung.



TECEprofil Einsteckfuß

Der höhenverstellbare Fuß hat eine Endkappe mit Gummiauflage. Er wird einfach in das Profilrohr geschoben und sorgt so für eine sichere und gleichmäßige Lastaufnahme.



Befestigungsplatte für Zusatzeinbauten

Die Platte aus wasserfest verleimtem Baufurnierholz eignet sich zur stabilen Befestigung von z. B. Spiegelschränken und Wannenantern.



EINFACH BIS ZUM ENDE: TRAGWERK VERKLEIDEN.

Gipskarton ist nicht Ihr liebstes Baumaterial. Aber auch damit können Sie einfach arbeiten: Mit den praktischen TECEprofil Paneelplatten gelingt die Verkleidung des Tragwerks mühelos. Die stabile 18-mm-Gipskartonplatte im handlichen Format kann einlagig montiert werden. Probieren Sie es direkt mal aus!



Nach erfolgter Druckprobe und Dichtheitsprüfung ist die Vorwand fertig zur Beplankung.



Um Plattenstöße/-übergänge im Bereich der Sanitärmodule zu vermeiden, sollten die ersten ganzen Platten in diesem Bereich montiert werden.



Daran schließt sich die weitere Beplankung an. Abschließend erfolgt die waagerechte Beplankung.

Einfacher als gedacht

Die Paneelplatten lassen sich sehr leicht verarbeiten. In wenigen Schritten sind Sie am Ziel:



Anzeichnen der Löcher für die Beplanung des WC-Moduls per Bohrschablone, die sich auf jedem Modulkarton befindet.



Bohren der Löcher.



Montage der Gipskartonplatten mit selbstschneidenden Schrauben.

1

TECEprofil Feuchtraumplatte

18 mm aus imprägniertem Gipskarton, gemäß DIN 4102-A2, nicht brennbar.
1350 x 625 x 18

2

TECEprofil Paneelplatte

für den hochnässebeanspruchten Bereich, 12,5 mm zementgebundene Leichtbetonplatte, gemäß DIN EN 13501-1, nicht brennbar.
1350 x 625 x 12,5



1

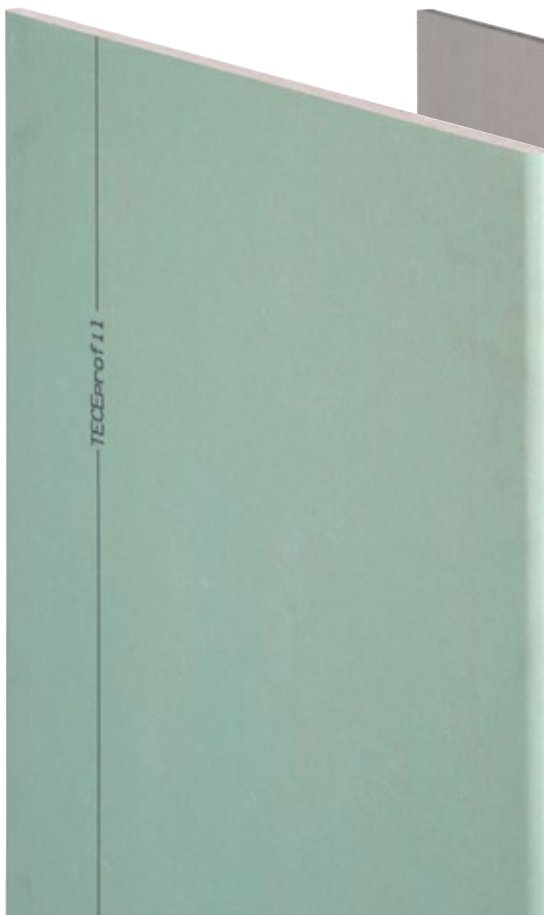

2



IMMER GUT AUFGESTELLT: VON INDIVIDUELL BIS INDUSTRIELL.

TECEprofil ist das System für jede Objektgröße. Vom individuellen Einsatz vor Ort bis zur industriellen Vorfertigung im Objektbau begleitet Sie TECEprofil auf jede Baustelle. Dabei sind die Grundbauteile und das Montageprinzip immer gleich. Das schafft Vertrauen und erleichtert die Arbeit.

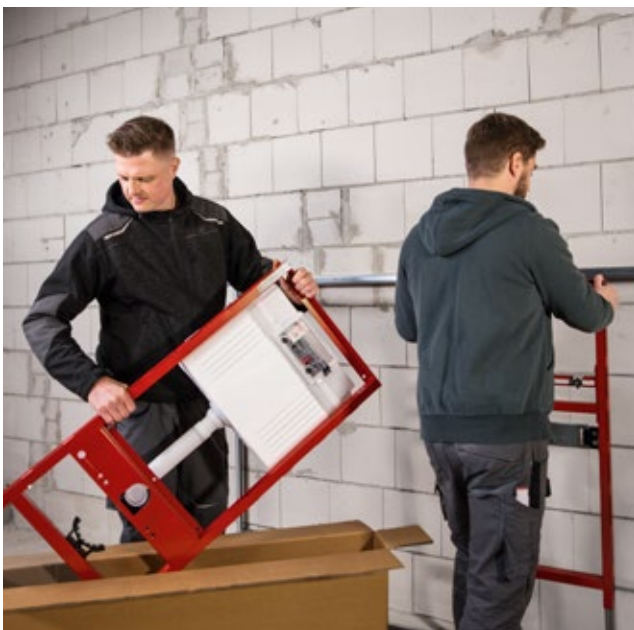

Individuell vor Ort

Material abladen und dann ohne große Vorplanung einfach vor Ort die Sanitärwand Stück für Stück erstellen. Das ist bei „Stückzahl eins“ bisher sicher die häufigste Montageart. Ein System aus wenigen Grundbauteilen und leicht verständliche Montageprinzipien erleichtern die Arbeit auf der Baustelle.



Eigene Vorfertigung

Voll im Trend ist die effiziente Vorfertigung von TECEprofil Sanitärwänden in der eigenen Werkstatt. Hier muss nicht täglich das Material und Werkzeug aus- und eingepackt werden. Lange Rüst- und Wegezeiten entfallen. Eine Vorplanung liefert Material- und Sägelisten; alle notwendigen Bauteile sind berücksichtigt. Zudem vermeidet die Planungssoftware Fehler oder Abweichungen von den Montagerichtlinien. Statik und Schallschutz wurden systematisch bedacht. Selbst die Verrohrung der Vorwände mit Trink- und Abwasserleitungen gelingt schon in der Werkstatt. Die fertige Wand muss dann vor Ort nur noch aufgestellt und am Baukörper fixiert werden.





Industrielle Vorfertigung

Bei großen Projekten erhalten Sie durch industrielle Vorfertigung der Sanitärwände bei TECE die größtmögliche Planungssicherheit. Mit TECESystem stehen die Termine von Anfang an fest, es treffen weniger Gewerke aufeinander und das Risiko von Bauverzögerungen wird minimiert.



Weitere Informationen zu TECESystem finden Sie auf unserer Homepage.

KREATIV GESTALTEN, EINFACH BAUEN.

TECEsmartwall: DER KONFIGURATOR FÜR MEHR EFFIZIENZ.

Das komfortable Online-Tool.

Planung im Büro, Vorfertigung in der Werkstatt: die bessere Lösung.

Eine Baustelle ist nicht immer der beste Ort für Lagerhaltung und effiziente Arbeitsabläufe. Oft liegen Material und Montageort auseinander. Mit längeren Wegezeiten, die zu Lasten der wertbringenden Produktivität gehen. Eine Vorfertigung von Baugruppen in der Werkstatt ist daher meist die wirtschaftlichere Lösung. Kürzere Wege, bessere Materialversorgung und deutlich kürzere Rüstzeiten machen die Vorfertigung in der Werkstatt zur cleveren Alternative für Profis. Erst recht mit einem durchdachten Planungstool.



SCHNELL, LEICHT, FEHLERFREI: SO PLANT MAN HEUTE.

Mit dem neuen TECEsmartwall Konfigurator können Sie Ihre TECEprofil Installationswände jetzt noch besser planen. Das Programm lässt sich einfach und intuitiv bedienen. In wenigen Schritten kommen Sie zu Ausschreibungen, Angeboten, Detail-Listen und einer genauen Kalkulation.

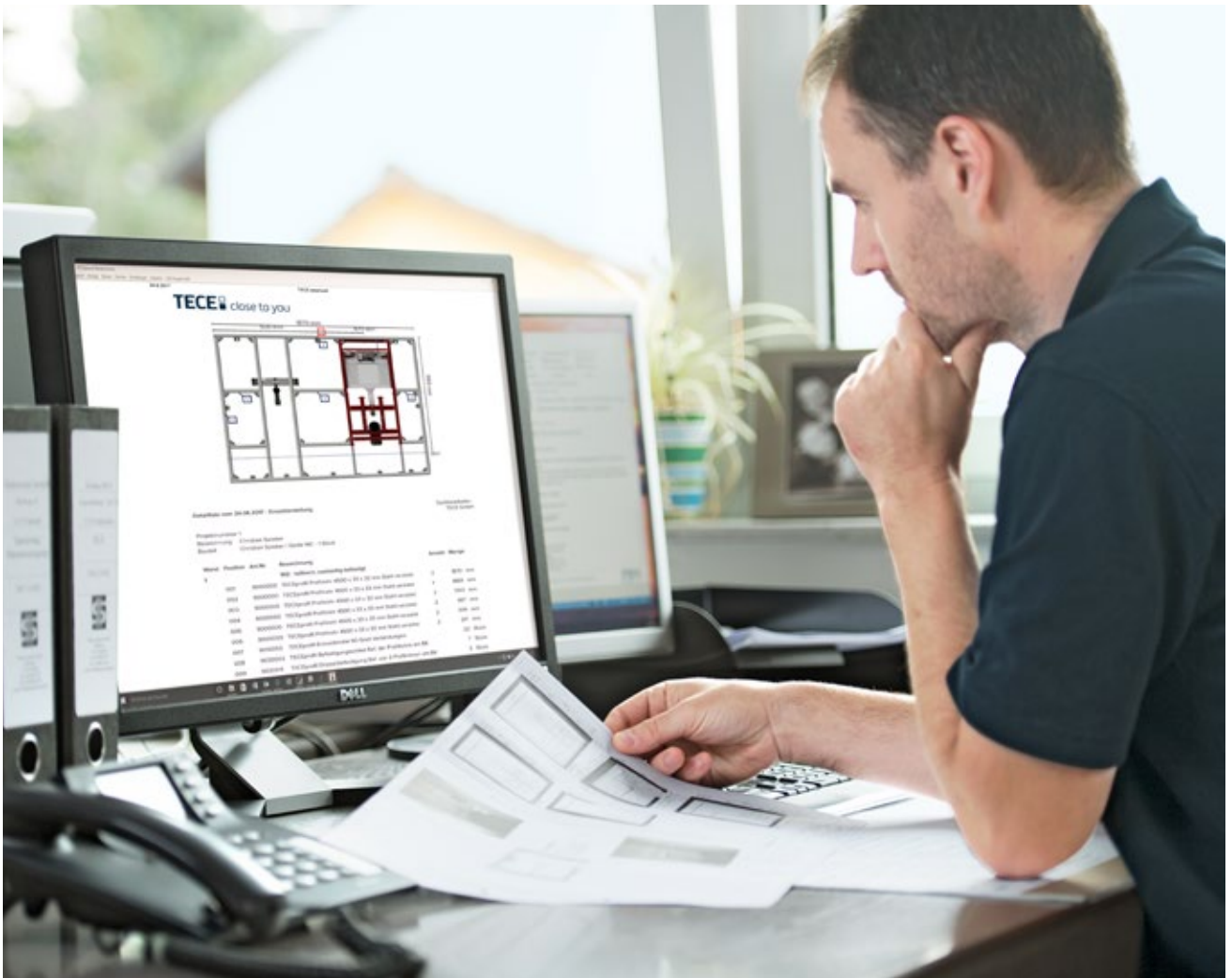

TECEprofil Badplanung mit TECEsmartwall

Die TECEsmartwall Software ist das Tool zur Planung und Berechnung von TECEprofil Vorwänden. Mit dem einfach zu bedienenden Programm erschließen sich Ihnen alle Vorteile des TECEprofil Systems.

Mit TECEprofil bleibt das Bad von der Planung bis zur verfliegerfertigen Oberfläche das Gewerk des Installateurs. Die Planung von individuellen Privatbädern ist ebenso einfach wie die industrielle Vorfertigung mehrerer Einheiten in der Werkstatt, was sich speziell bei der Sanierung bewohnter Einheiten auszahlt.

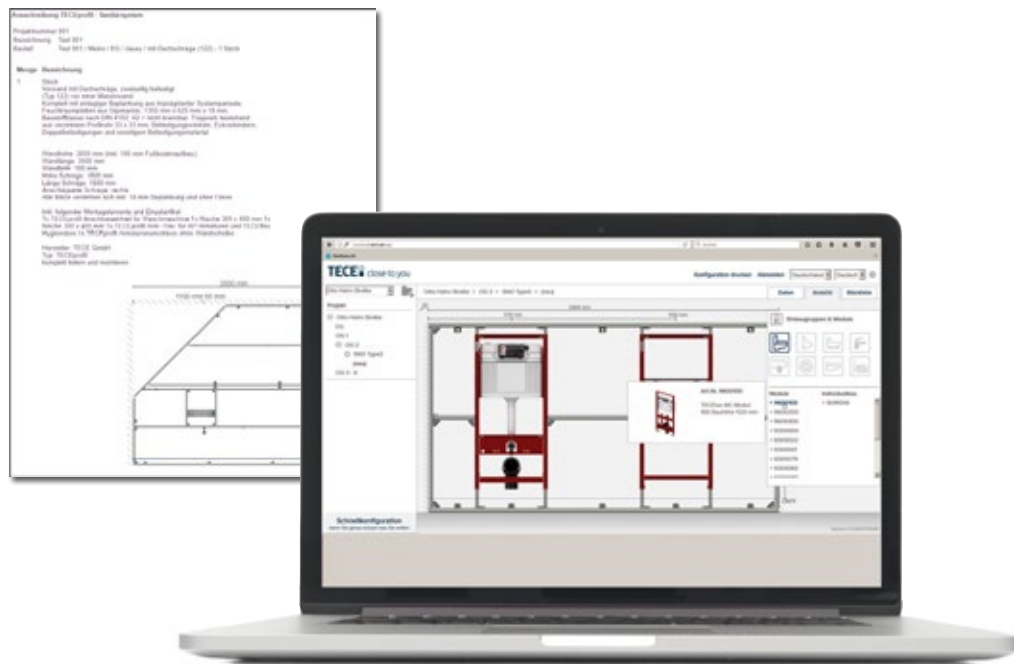

Und so einfach gehts:

Schritt 1:

Im Internet www.smartwall.tece.de eingeben und einmalig registrieren! Natürlich kostenlos! Investieren Sie lieber in Ihre Kundenberatung als in Geld für Software.

Schritt 2:

Legen Sie Ihr Projekt und Ihre zugehörigen Wände an.

Schritt 3:

Bei jeder Wand werden Sie automatisch nach den Abmessungen gefragt. So kann nichts vergessen werden.

Schritt 4:

Platzieren Sie die Sanitärmodule, Anschlusseinheiten oder auch die gewünschten Nischen in Ihrer Sanitärwand. Fertig!



Mehr Infos unter:

<https://www.tece.com/de/service/software/tecesmartwall>

Programmfeatures

- Als Online-Tool ständig verfügbar
- Kompatibel auch für mobile Endgeräte
- Produkte der aktuellen Sortimentsliste
- Schnelle Konstruktion von Installationswänden
- Wahlweise Ausschreibungs- und Angebotserstellung
- Erstellung bemaßter Wandskizzen
- GAEB-Ausgabe
- Erzeugung von Detail-, Material- und Kalkulationslisten
- Keine Update- oder Servicekosten
- Keine Installation notwendig
- Immer die aktuellen Preise



ONLINE DURCHDACHT. IN DER WERKSTATT GEFERTIGT.

Entspannte Montage in bekannter Umgebung.

Die Aufgaben

- Ihr Kunde möchte bei der anstehenden Badsanierung möglichst wenig Dreck und Lärm?
- Im Haus ist ohnehin kein Platz für das Zusägen der Profilschienen?
- Die Badrenovierung ist im 4. Stock und Sie wollen nicht für jede Profilstrebe in den Garagenhof laufen müssen?
- Sie haben mehrere gleiche oder ähnliche Vorwandsituationen?
- Auf der Baustelle sind neben Ihnen noch Maurer, Putzer, Elektriker und Fliesenleger tätig. Wohin mit Ihrem Material?

Die einfache Lösung

Vorfertigung der gewünschten Installationswand in Ihrer Werkstatt und Lieferung fix und fertig auf die Baustelle! Dank optimaler Softwareunterstützung wird dabei nichts vergessen.

Für den Transport zur Baustelle benötigen Sie keine zusätzlichen Bauteile wie Transportsicherungen oder Aussteifungswinkel.

Für die komplette Installation der Vorwand inklusive Verrohrung und Beplankung haben Sie nur einen Tag benötigt. Zur Freude Ihrer Kunden!

Arbeiten mit TECEsmartwall im Detail:

Schritt 1: Aufmaß auf der Baustelle

Nehmen Sie die Maße vor Ort, egal ob Sanierung, Renovierung oder Neubau. Egal ob 1, 2 oder 50 Vorwände.

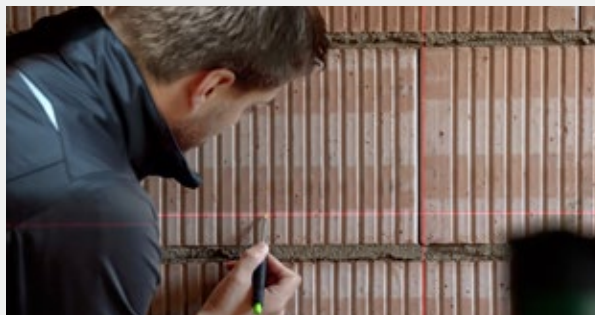

Schritt 2: Planung mit TECEsmartwall

TECEsmartwall unterstützt Sie einfach, schnell und zuverlässig. Kostenlos und online jederzeit verfügbar.



Schritt 3: Vorfertigung in der Werkstatt

Mit TECEsmartwall können Sie nicht nur schnell und einfach Ihre Vorwand konstruieren, sondern gleichzeitig die Stückliste erstellen, millimetergenau und mit allen notwendigen Bauteilen. Das gibt Ausführungssicherheit!

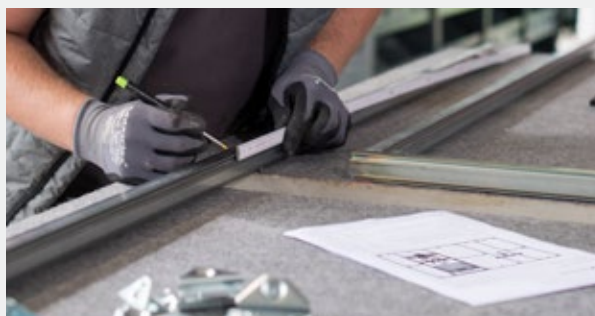

Schritt 4: Lieferung auf die Baustelle

Die fertige Installationswand wird auf die Baustelle gebracht; natürlich mit dem notwendigen Befestigungsmaterial.



Schritt 5: Montierte Vorwand

Schnell die Befestigungspunkte angezeichnet, Löcher gebohrt und die Vorwand angeschraubt. Fertig zum Beplanken und Verfliesen!



RICHTIG SMART. EINFACH EFFIZIENT.

Ob freistehende Wände, Dachschrägen,
Einbaunischen oder beidseitig genutzte Wände:
TECEsmartwall gibt kreativen Ideen Raum.

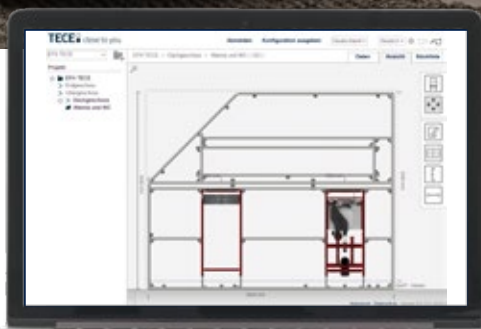

Schräger Style

Die Badewanne unter die Dachschräge gesetzt, eine großzügige Nische direkt darüber platziert und das WC mit Geruchsabsaugung in dieselbe Vorwand gesetzt: Geplant mit TECEsmartwall, gebaut mit TECEprofil. Schräg. Schnell. Schick.



Immer der Reihe nach

Eine teilhohe Installationswand, viele identische Sanitär-objekte, wenig Zeit zu planen: So sieht oft die Realität auf Großbaustellen aus. Mit TECESmartwall und TECEprofil können Sie auch solche Aufgaben effektiv und planungssicher ausführen. Die Kontrolle der Systemgrenzen übernimmt TECESmartwall, damit Sie sich auf die Gesamtplanung konzentrieren können.



37

Schwierige Aufgabe einfach gelöst

Die Kombination aus TECESmartwall, dem TECEprofil Gerontomodul und dem TECEprofil Waschtischmodul mit UP-Geruchsverschluss garantiert die schnelle Planung und Realisierung eines barrierefreien Sanitärbereiches.

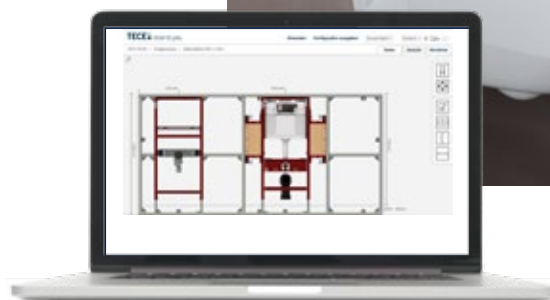

CLEVER IM DETAIL, SICHER IM GANZEN

TECEprofil ERFÜLLT KUNDEN- WÜNSCHE. UND NORMEN.

Mehrwert bieten, Profil zeigen.

Einfach, schnell, sauber, sicher.

Schall- und Brandschutz, Statik und nicht zuletzt die Trinkwasserhygiene bilden die Grundlage für den sicheren Betrieb einer Immobilie. Hier zeigt das smarte Vorwandssystem TECEprofil seine volle Leistungsfähigkeit, denn es muss alle diese Forderungen gleichzeitig erfüllen.



BRANDSCHUTZ, SCHALLSCHUTZ, STATIK: IMMER WIEDER BESTÄTIGT.

Die Leistungsfähigkeit von TECE-Produkten wird immer wieder im Labor überprüft, um in der Praxis zu überzeugen.



Brandschutz

Mit den TECEprofil Standardbauteilen lassen sich nichttragende, raumabschließende Trennwände für die Brandschutzanforderungen F30 bis F120 erstellen. Die jeweiligen Anforderungen sind dabei ausschlaggebend für die Schichtdicke der Mineralwolledämmung und die zulässigen Einbauten.

- 1 Brandschutzprüfung an der MPA und dem iBMB der TU Braunschweig
- 2 Schallschutzprüfung am Fraunhofer-Institut für Bauphysik
- 3 Statikprüfung an der MPA und dem iBMB der TU Braunschweig

2

Schallschutz

Wie beim Brandschutz kommt es auch beim Schallschutz auf das Zusammenspiel aller Komponenten an. Auch hier bildet das TECEprofil System die Basis, um die Übertragung von Körperschall und Luftschall zu reduzieren. In einer Reihe von Schallschutzprüfungen vor Massiv- und Trockenbauwänden haben wir unsere Systemlösungen auch für erhöhte Schallschutzanforderungen qualifiziert.

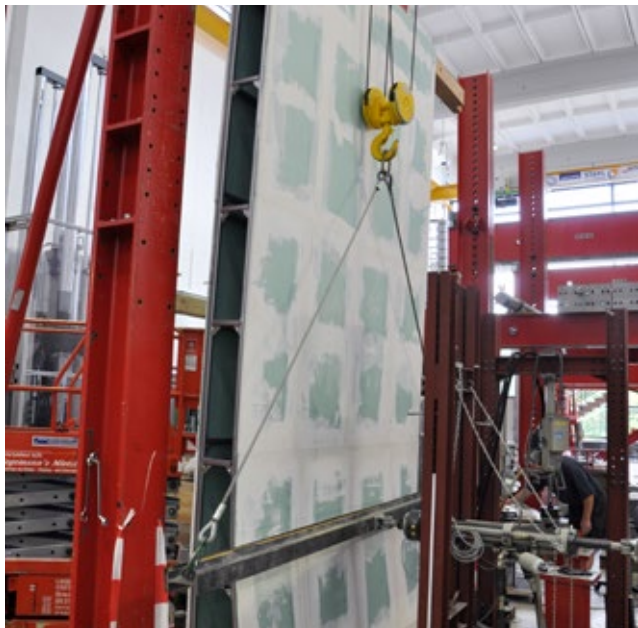

3

Statik

Bei den verschiedenen Statikprüfungen wird nicht nur die maximale Durchbiegung einer 4,5 m hohen Installationswand ermittelt, das TECEprofil Tragwerk muss auch Gewichte von 150 kg auf dem Waschtisch oder 400 kg auf der Mitte der WC-Keramik aufnehmen können. Eine erfolgreiche Statikprüfung ist zudem eine wichtige Voraussetzung für den Brandschutz.

41

Die perfekte Lösung für Ihr Projekt

Schall- und Brandschutzlösungen gibt es selten von der Stange. Unsere Anwendungstechniker erarbeiten daher mit Ihnen auf Grundlage der individuellen Anforderungen für Ihr Projekt die wirtschaftlich und technisch beste Lösung. Diesen Service bieten wir seit mehr als 20 Jahren. Dabei zeigt sich immer wieder: je frühzeitiger sich die Beteiligten abstimmen, desto besser das Ergebnis. Deshalb nehmen Sie idealerweise schon bei Projektstart mit uns Kontakt auf.

LERNEN SIE UNS BESSER KENNEN.

TECE bietet Expertise in weiteren Kompetenzfeldern. Ausführliche Informationen rund um das Unternehmen, Produkte und Services finden Sie unter www.tece.com.



Installation & Montage

Einfach entspannt arbeiten. Professionelle Handwerker erfahren in dieser Broschüre mehr über durchdachte Produkte, Qualität, Services und die TECE Academy.



Design & Gestaltung

Freiraum für Gestaltung. Die Themen Raum & Architektur, Individualität & Design sowie Funktion & Innovation wenden sich vor allem an Architekten und Badplaner.



Projekt & Planung

Sicher bei Zeit, Recht und Wirtschaftlichkeit. Die Broschüre richtet sich an Planer, Architekten und Investoren.

