

TECE 
close to you

Sanitärsysteme

**TECE –
SANITÄRTECHNIK
IM SYSTEM**



SYSTEMTECHNIK, DIE PASST.

Alles aus einer Hand, alles kombinierbar, alles perfekt aufeinander abgestimmt – das ist innovative Sanitärtechnik in 360°.

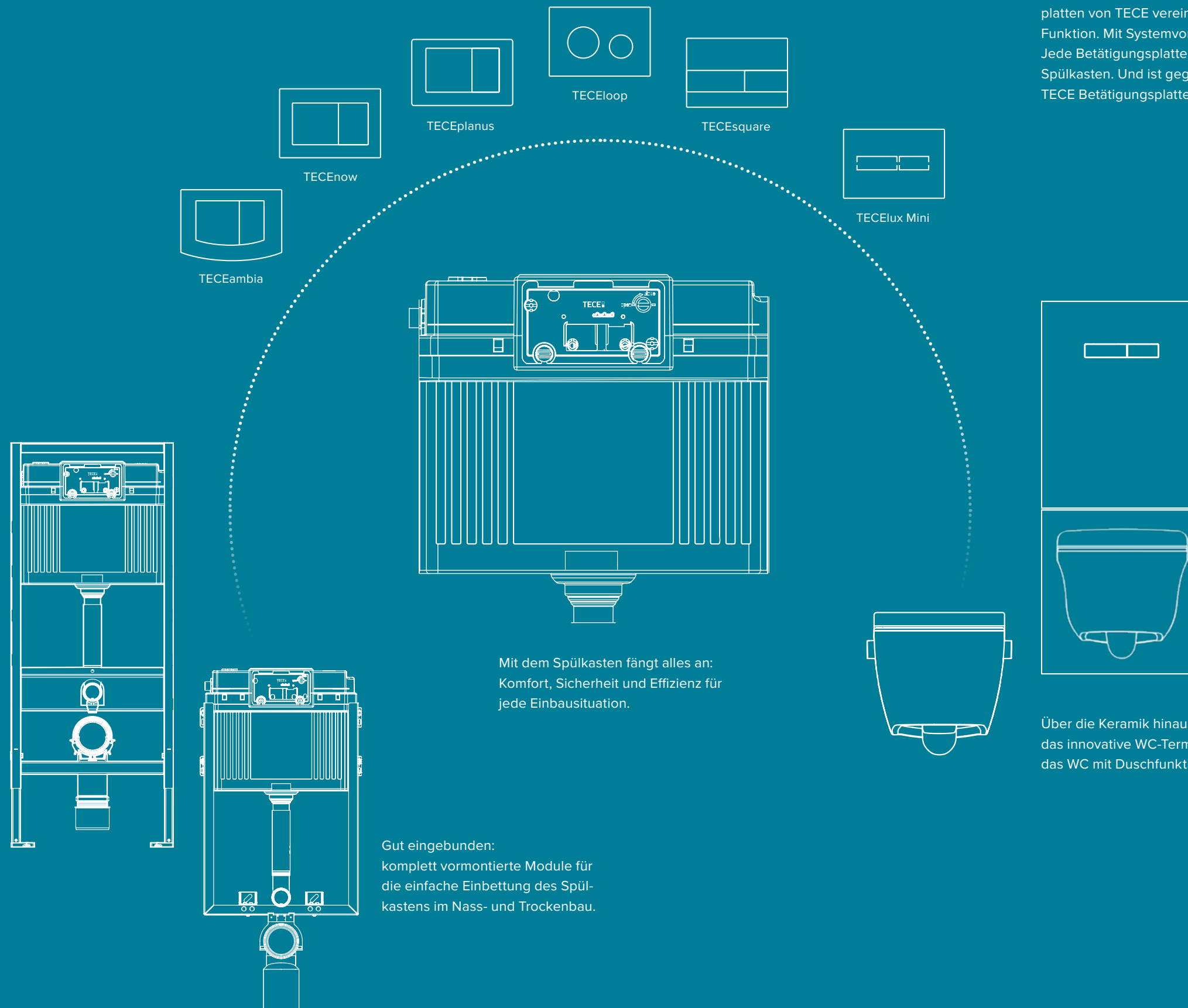

Es gibt auch was zu sehen: Betätigungsplatten von TECE vereinen Form und Funktion. Mit Systemvorteil: Jede Betätigungsplatte passt auf jeden Spülkasten. Und ist gegen jede andere TECE Betätigungsplatte austauschbar.

Mit dem Spülkasten fängt alles an: Komfort, Sicherheit und Effizienz für jede Einbausituation.

Gut eingebunden: komplett vormontierte Module für die einfache Einbettung des Spülkastens im Nass- und Trockenbau.

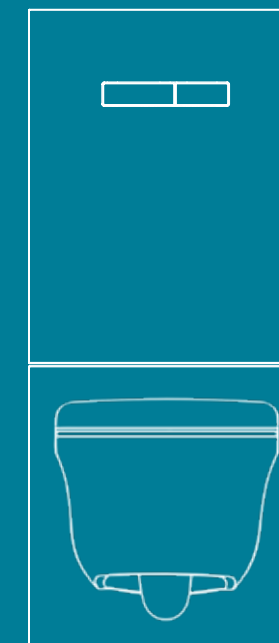

Über die Keramik hinausgedacht: das innovative WC-Terminal und das WC mit Duschfunktion.

Maximal flexibel

TECE Produkte sind nicht nur innerhalb unseres Sortiments universell kombinierbar, sondern auch mit vielen anderen Produkten im Sanitärbereich kompatibel. Praktisch – für die einfache Planung und Umsetzung!



» Zufriedene Kunden sind die beste Werbung. Dafür muss es hinter der Wand einwandfrei funktionieren und vor der Wand perfekt aussehen. Für beides das A und O: eine reibungslose Montage. «



EINFACH KONSEQUENT.

Badezimmer sind komplexe Einheiten. Sie funktionieren nur dann perfekt, wenn Technik und Design, Kundenwünsche und Gegebenheiten vor Ort optimal miteinander vereinbart werden. Deshalb bietet TECE vom Spülkasten bis zum innovativen WC-Terminal hochwertige und flexible Produkte, die sich auf alle Bedürfnisse einrichten. Und die Arbeit in jedem Schritt ein bisschen effizienter und sicherer machen. Wenn Sie entspannt arbeiten können, haben wir alles richtig gemacht.



INHALT

04	TECE Spültechnik
06	Uni-Spülkasten
12	Universelles Füllventil F 10
14	TECE Sanitärmodule
16	TECEprofil Trockenbausystem
30	TECEbox Nassbausystem
34	TECE Betätigungsplatten
36	Form trifft Funktion
38	TECElux Mini
40	TECEsquare
44	TECEloop
48	TECEnow
50	TECEambia
52	Elektronik mit Köpfchen
54	TECEfilo
56	TECEplanus
58	Flächenbündiger Einbau
60	Die Abmessungen
62	TECElux
	Das WC-Terminal
74	TECEone
	Das WC mit Duschfunktion

TECE SPÜLTECHNIK

Basiskomponenten

Hochleistung in der Wand

Beplankt und verflieset oder zugemauert. Fest in der Wand verbaut wird Spültechnik für WC und Urinal über längste Zeit höchsten Anforderungen gerecht. Bei einer Nutzungsdauer von oft mehr als 30 Jahren wird die Auslösemechanik einige Hunderttausend Mal betätigt – und muss sich auch dann noch so gut anfühlen und anhören wie am ersten Tag.

Auch der Spülkasten muss Verschleiß und Ablagerungen zuverlässig standhalten und nach Jahrzehnten noch genauso präzise und leise arbeiten wie direkt nach der Installation – mit exakter Einhaltung der Spülmengen, ohne Klappern, ohne lautes Abfließen, ohne starke Füllgeräusche. Die Lösung liefern wir mit jeder Spültechnik von TECE: mit Kraft ausspülen und schnell wieder auffüllen – leise, zuverlässig, für lange Zeit.



Uni-Spülkasten

Großer 10-Liter-Sicherheitstank, Zweimengentechnik und individuelle Volumen- und Druckregulierung: nur einige der Eigenschaften, die den Uni-Spülkasten zum bewährten Multitalent machen.



Füllventil F 10

Mehr als nur ein weiteres Argument für den Uni-Spülkasten: Dank umfangreichem Zubehörsortiment wird das Füllventil F 10 zum unverzichtbaren Universal-Ersatzteil.

UNI-SPÜLKASTEN

Überzeugend mehr Spülvolumen.
Überzeugend mehr Flexibilität.

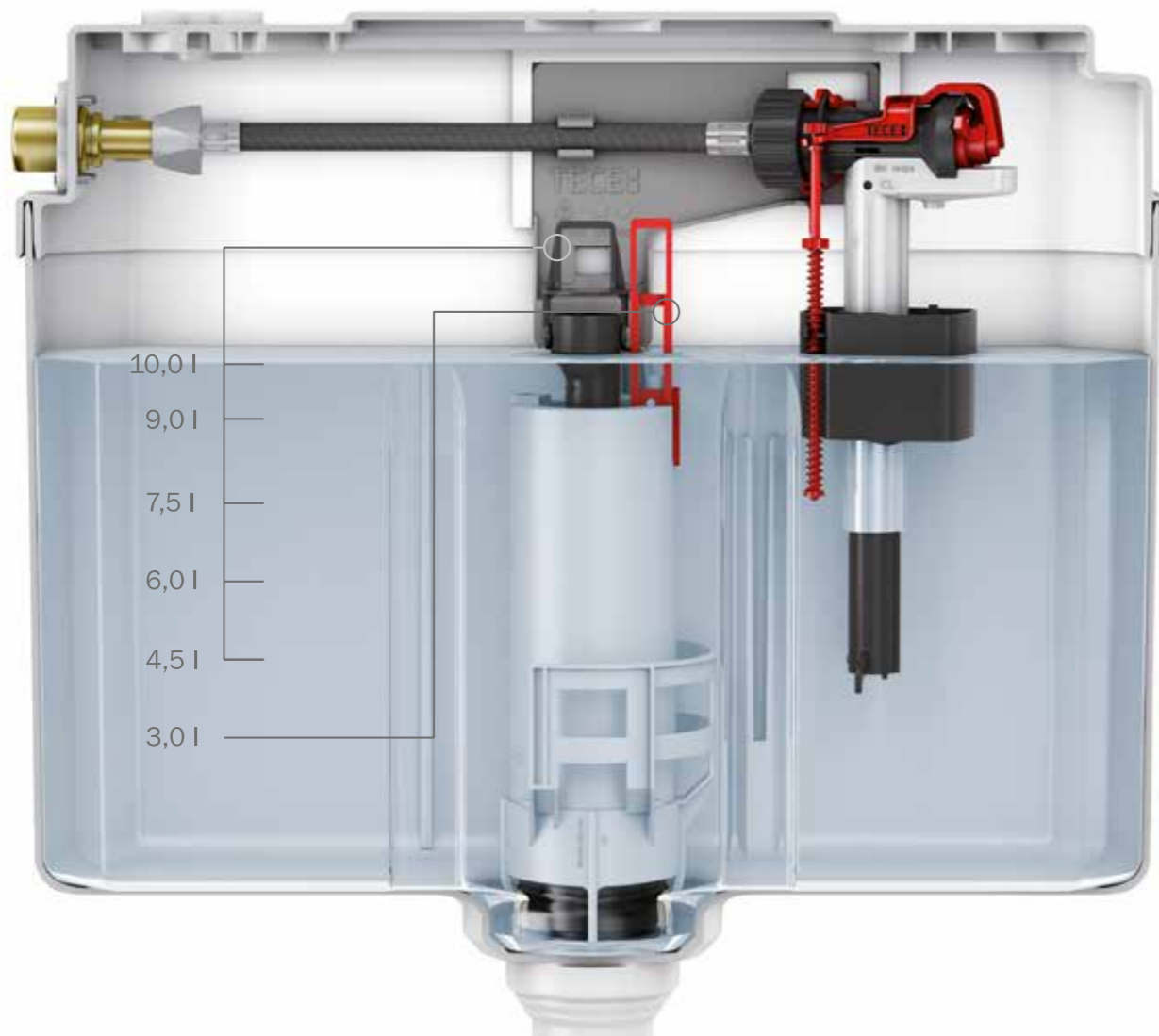

Unschlagbares Volumen

Mit seinem 10-Liter-Tank bietet der Uni-Spülkasten das größte Gesamtvolumen seiner Klasse. Das ermöglicht nicht nur die Einstellung eines besonders großen Spülvolumens zur Vorbeugung gegen Ablagerungen in alten Leitungssystemen. Gleichzeitig bietet der große Tank bei der üblichen Spülmenge von 6 Litern gleich 4 Liter für direktes Nachspülen. Ganz ohne Warten – für ein sicheres Gefühl bei jeder Nutzung.



Schallschutz inklusive

Beim Düsenjet abgeduckt: Eine Chevron-Düse reguliert die Strömung am Auslass des optimierten Ablaufventils. Das sorgt für stabilere Strömungsverhältnisse und niedrigere Schallpegelverläufe ohne störende Schlürfergeräusche.

Flexibel eingestellt

Von 4,5 auf 9 Liter mit einer Handbewegung – auch das kann der Uni-Spülkasten. Dank Schieberegler am Ablaufventil lässt sich das Spülvolumen der Vollspülung besonders leicht den individuellen Anforderungen anpassen. Gut für die Umwelt: Dank echter Zweimengentechnik bleibt dabei die Teilspülung bei wassersparenden 3 Litern konstant.

WELL Home
Water Efficiency Label

Hersteller: **TECE GmbH**
Produktkategorie: **WC-Spülssysteme**
Typ: **Spülkasten**
Modell: **Wandeinbau-Spülkasten**
Registrierungsnummer: **WS10575-20130219**



Wasser Effizienz Kriterien

Durchfluss > 6,0 l/min ≤ 9,0 l/min	*
Durchfluss geregelt ≥ 4,0 l/min ≤ 6,0 l/min	**
Durchflussunabhängige Temperatureinstellung	*
Temperaturbegrenzung / Kaltwasserventil	**

Informationen Betrieb und Montage: www.well-online.eu.
A Label of EUnited Valves
European Valve Manufacturers Association

Vier von vier Sternen: In der Bewertung der Nachhaltigkeit beim Wasserverbrauch erfüllt der Uni-Spülkasten die höchsten Kriterien für den privaten Bereich.

Produkt Highlights

- Universal-Spülkasten für jede Anwendung und WC-Keramik
- Wassertank mit 10-Liter-Sicherheitsvolumen
- Versiegelter Tank muss im Rohbau nicht geöffnet werden
- Variable Zweimengentechnik
- Flexible Spüldruckanpassung
- Montagefreundliche Technik
- Geprüft nach DIN EN 14055
- Geräuscharmes hydraulisches Füllventil
- Armaturengruppe 1 nach DIN 4109 „Schallschutz im Hochbau“
- Mit allen TECE Betätigungsplatten kombinierbar

VON ANFANG AN MITGEDACHT.

Spüldruckanpassung, Installation, Wartung:
Der Uni-Spülkasten überzeugt mit größter Servicefreundlichkeit bei jedem Arbeitsschritt.

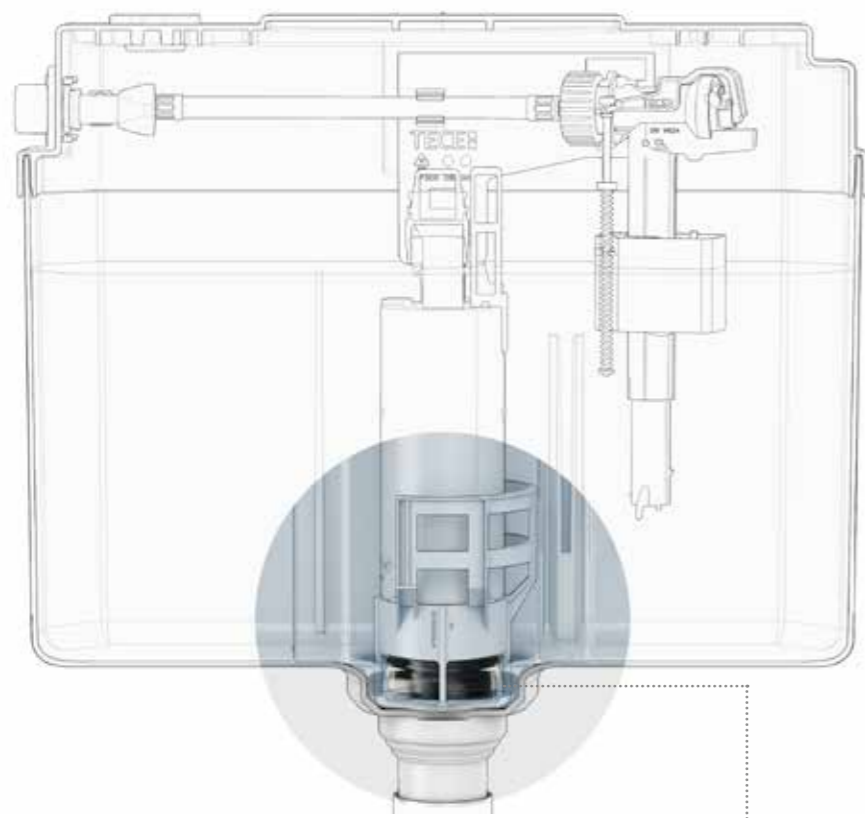

Spüldruck nach Maß

In Sachen Spüldruck ist der Uni-Spülkasten maximal flexibel: Durch Austausch des im Ventilsitz befindlichen Drosselrings kann der Spüldruck auch im Nachhinein an den Bedarf jeder Keramik angepasst werden. Dabei lässt sich der Spüldruck nachträglich nicht nur drosseln, sondern problemlos auch erhöhen, damit die Keramik weder zu zaghaft noch zu temperamentvoll ausgespült wird.



Schnell installiert, entspannt gewartet

Die große Revisionsöffnung des Uni-Spülkastens gibt maximalen Freiraum für entspanntes Arbeiten. Clever definierte Funktionseinheiten und werkzeuglose Verbindungen machen die einzelnen Handgriffe dabei noch effizienter und sicherer.

Der Uni-Spülkasten kommt vormontiert und versiegelt. So muss er während der Rohbauphase nur wasserseitig angeschlossen werden – das Öffnen ist erst während der Feininstallation nötig.

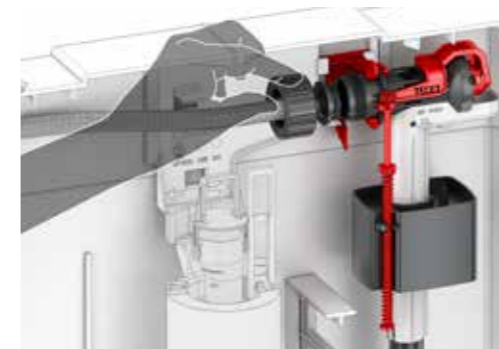

Nach der Rohbauphase: Der Panzerschlauch wird mittels Verschraubung am Füllventil befestigt.

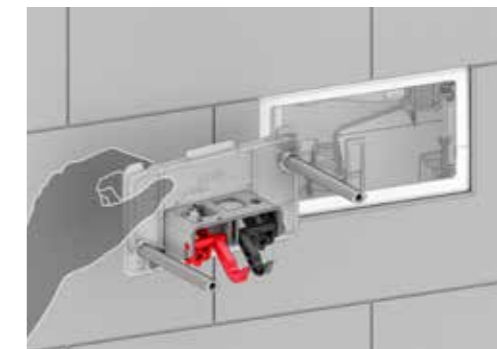

Die Schutzplatte ist eine kompakte Einheit, bestehend aus Spritzschutz, Hebelmechanik und Befestigung.

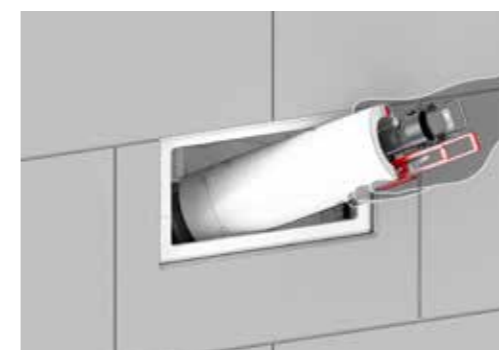

So einfach wie die Montage ist auch die Wartung: Beim Austausch des Ventils müssen keine Einzelteile auseinandergelöst oder abgeknickt werden – alle Teile sind fest miteinander verbunden.



Im Servicefall kann die komplette Technikereinheit mit Hebelmechanik, Deckel und Befestigungsplatte entnommen werden. Alle Einstellungen bleiben erhalten.

25 Jahre Ersatzteilverfügbarkeit

TECE bestätigt Ihnen, dass Sie bis zu 25 Jahre ab Verkaufsdatum des Herstellers Ersatzteile für die weitere Funktionstüchtigkeit eines TECE Unterputzspülkastens erwerben können.

IM SYSTEM NOCH BESSER.

Passende Systemkomponenten ergänzen den Uni-Spülkasten in Form und Funktion – und machen ihn in der Praxis noch attraktiver.



Alle für einen

Ob klassische Tastbetätigung, modernes Designobjekt oder berührungslos mit Sensor: Jede TECE Betätigungsplatte lässt sich mit dem Uni-Spülkasten kombinieren. Und ist dabei besonders montagefreundlich und langlebig.



Mit Zukunft

Vorlieben ändern sich – sowohl was die Badgestaltung als auch was die Funktionalität angeht. Deshalb lassen sich TECE Betätigungsplatten problemlos gegeneinander austauschen. Auch wenn der Taster durch eine berührungslose Auslösung ersetzt werden soll.

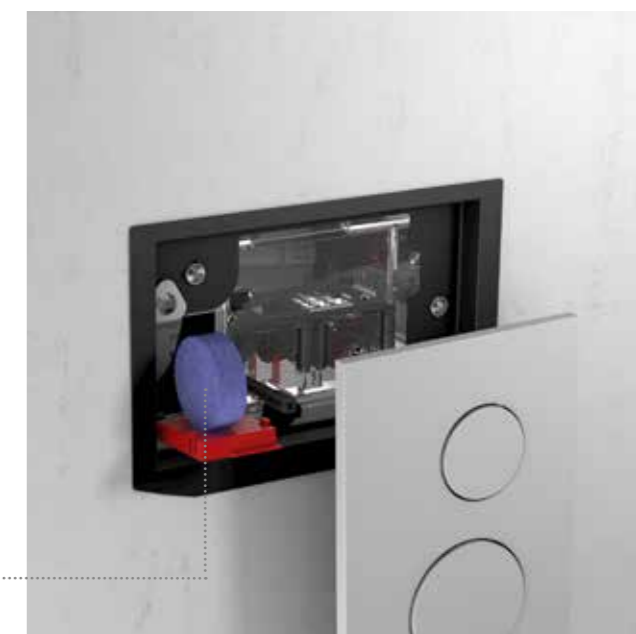

Hygiene zum Einwerfen

Für ein Mehr an Hygiene und Sauberkeit kann der Uni-Spülkasten mit einem Einwurfschacht für Reinigungstabs aufgerüstet werden. Betätigungsplatte herausziehen, drehen, Tab einlegen – so einfach ist der Weg zu neuer Frische.

DAS PASST!

Das Füllventil F 10 für die gängigsten Unterputz- und Aufputzspülkästen.

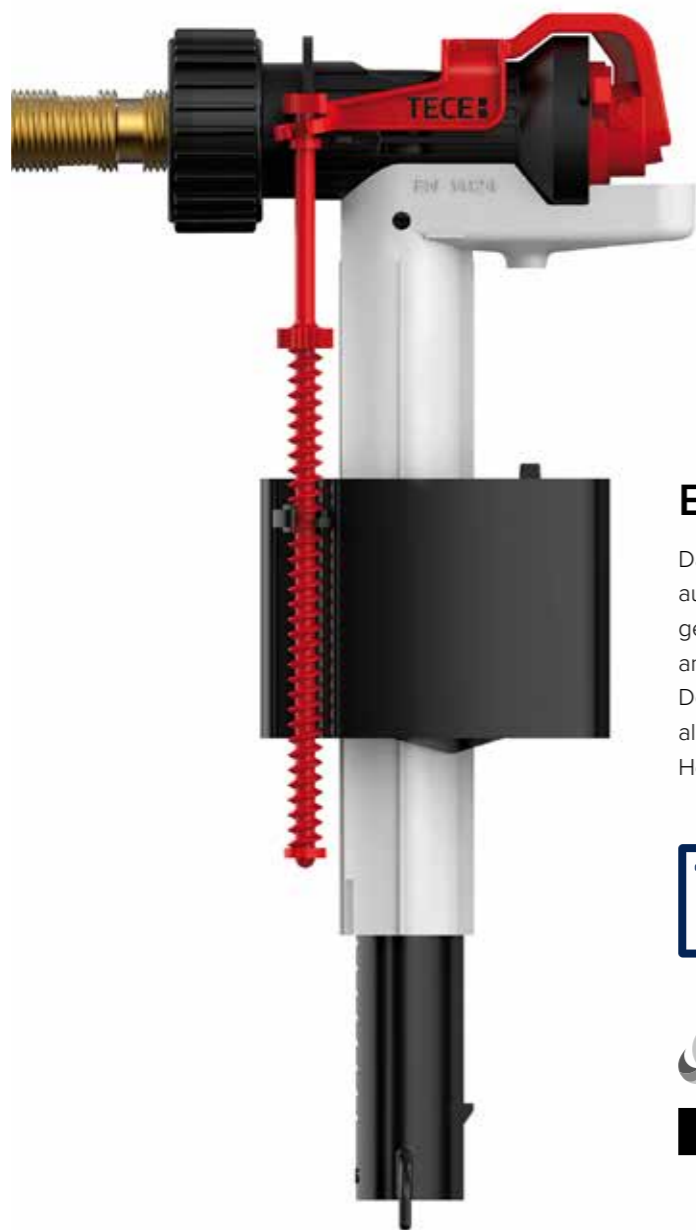

Einfach, sicher, leise

Das TECE Füllventil F 10 im Uni-Spülkasten überzeugt gleich auf mehreren Ebenen: Es erfüllt die Schallschutzanforderungen der Armaturengruppe I und füllt den Spülkasten angenehm leise. Komfortabel, auch für den Installateur: Denn das Füllventil arbeitet genauso zuverlässig in nahezu allen gängigen Unterputz- und Aufputzspülkästen anderer Hersteller. Und ist auch international zugelassen.



Das TECE Füllventil F 10 erfüllt nicht nur die Normen DIN EN 14124 und DIN 4109, sondern ist auch international getestet und zugelassen: nach WRAS durch die Kiwa.



Dank der im Lieferumfang enthaltenen Zubehörteile wird das Füllventil zum universellen Ersatzteil – auch für die Spülkästen anderer Hersteller. Welche das sind, verrät die nebenstehende Passliste.

Lieferumfang Füllventil F 10

- 1 Überwurfmutter M30
- 2 Gewindeanschlussnippel 3/8"
- 3 Grohe Adapter
- 4 Befestigungsmutter 3/8"
- 5 Füllventil mit Gewindeanschluss M30

Kompatibel mit Hersteller	UP-Spülkästen Typ
TECE	Alle TECE Spülkästen
Geberit	UP320 / UP300 / Sigma 12 cm
	UP200 / Kappa 15 cm
	UP100 / Delta 12 cm
	UP120 (Artline) / Kappa 15 cm
	UP130 / 110.800 / Tinline 12 cm
	UP170 / 110.700 / Tinline 8 cm
	UP700 / Unica
Grohe / DAL	Omega 12 cm
	NUVO / 110.620
	Monolith
Grohe / DAL	Grohe DAL 320, Grohe DAL 330
	Grohe DAL 336
	Grohe DAL 337, 6 I, 6-9 I, AV 1, GD 2
Sanit	Ineo Plus, Ineo Solo
	Ineo 80, Ineo, Ineo In
	CC-120-L-FO-2V-L
	982N, 983N, 988C
Viega	980N, 995N
	1H, 1L, 1S
	2H, 2L, 2S
Friatec	1C, 2C
	302003 (Friabloc, Friaset, Wimo)
	302006 (Friafix, Friaset, Wimo, Friaplan)
	302010 (Friabloc, Friaset, Wimo, Friaplan)
Aufputzspülkästen	352005 (Friabloc, Wimo, Friaplan)
	mit 3/8" Gewindeanschluss

TECE SANITÄRMODULE

Systemlösungen für den Nass- und Trockenbau

Zu allem bereit

Keine Aufgabe gleicht der nächsten. Aber deswegen bei der Sanitärinstallation immer wieder bei null anfangen? Nicht, wenn es eine Lösung gibt, die die wichtigsten Vorkehrungen schon ab Werk liefert. Vormontierte Produkte in TECE Sanitärmodulen sind sofort einsatzbereit – ob im Nassbau, im TECEprofil System oder im Metall- oder Holzständerwerk. Dieser Ansatz spart Zeit und Nerven – und vermeidet Fehler.

Und weil TECE Sanitärmodule auch Bestandteil von schall- und brandschutztechnisch geprüften Systemlösungen für den öffentlichen Bau und den Objektbau sind, können die Module sowohl im privaten Eigenheim als auch im Hotel oder Healthcare-Bereich installiert werden. Die Einhaltung der geltenden Normen wird dabei schon bei der Produktion berücksichtigt. Einfach auspacken und installieren – das meint TECE mit „Ready to install“.

TECEprofil Module

Für die Montage im TECEprofil System, im Metall- oder Holzständerwerk oder freistehend vor der Wand.



TECEbox

Das WC-Modul für die nassgemauerte Vorwandmontage.

TECEprofil

Vormontiert für den Trockenbau: vom Waschtisch-Anschluss bis zum WC-Modul mit bereits integriertem Uni-Spülkasten. Im statisch selbsttragenden Montage-rahmen, der stärksten Belastungen standhält.



Pulverbeschichteter Montage-rahmen aus Stahl

Bohrlöcher zur Aufnahme von zusätzlichen Wandbefestigungen bei barrierefreien WC-Anlagen

Stabile, großflächige Traverse mit vier Gewindebohrungen – für den sicheren Halt der Keramik

Untere Traverse zur Aufnahme von Stahlstreben oder Aufrüst-set TECEone

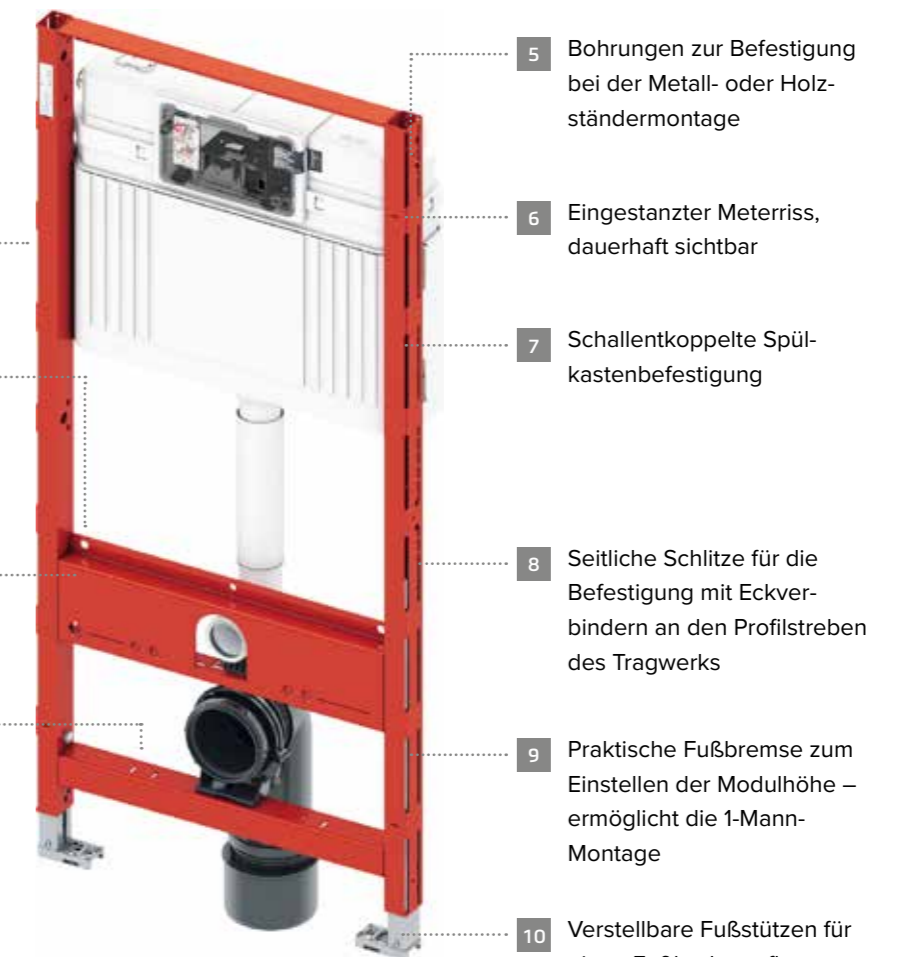

- 1 Pulverbeschichteter Montage-rahmen aus Stahl
- 2 Bohrlöcher zur Aufnahme von zusätzlichen Wandbefestigungen bei barrierefreien WC-Anlagen
- 3 Stabile, großflächige Traverse mit vier Gewindebohrungen – für den sicheren Halt der Keramik
- 4 Untere Traverse zur Aufnahme von Stahlstreben oder Aufrüst-set TECEone
- 5 Bohrungen zur Befestigung bei der Metall- oder Holzständermontage
- 6 Eingestanzter Meterriss, dauerhaft sichtbar
- 7 Schallentkoppelte Spülkastenbefestigung
- 8 Seitliche Schlitz für die Befestigung mit Eckverbindern an den Profilstreben des Tragwerks
- 9 Praktische Fußbremse zum Einstellen der Modulhöhe – ermöglicht die 1-Mann-Montage
- 10 Verstellbare Fußstützen für einen Fußbodenaufbau von 0 bis 20 cm zur Befestigung am Boden oder auf einem TECEprofil Profilrohr

Produkt Highlights

- Zur Montage im TECEprofil System, im Metall- oder Holzständerwerk oder freistehend vor der Wand
- Uni-Spülkasten komplett vormontiert und versiegelt
- Erhältlich in drei Bauhöhen: 1120, 980 und 820 mm
- Statisch selbsttragend und bis 400 kg belastbar
- Erfüllung der Schallschutznormen DIN 4109 und VDI 4100

Für den Einbau im TECEprofil System und im Metall- oder Holzständerwerk geeignet.



AUS DEM KARTON. FERTIG. LOS.

Mit unseren vormontierten Modulen werden alle gängigen Sanitärinstallationen zum Kinderspiel: Die Technik ist so perfekt aufeinander abgestimmt, dass jede Montage – vom Waschtisch bis zum Dusch-WC – von nur einem einzelnen Monteur bewältigt werden kann. Einfach, sicher, mühelos!

Rutschfest

Das besondere Merkmal für die 1-Mann-Montage ist die von TECE entwickelte Fußbremse, die ein Zurückrutschen effektiv verhindert. Das TECE Modul kann mit wenig Kraft auf die richtige Einbauhöhe ausgezogen werden.

1

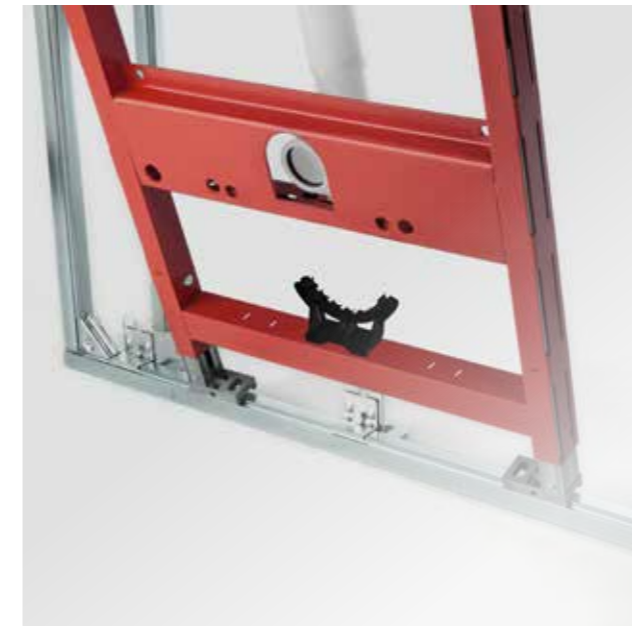

3

Stoßfest

Die Schlitzprofile im Modulrahmen ermöglichen die Befestigung der Module mit Eckverbindern am Tragwerk.



2



4

Standfest

Nach der Arretierung der Modulfüße ist das Modul fest mit der unteren, durchgehenden Profilstrebe verbunden.

- 1 Aufsetzen der Modulfüße auf die untere Profilstrebe
- 2 Die Fußbremse verhindert ein Zurückrutschen
- 3 Schlitzprofile im Modulrahmen
- 4 Arretierung der Modulfüße

DREI TEILE, ALLE MÖGLICHKEITEN.

Universalität mit System: Dank des ebenso simplen wie vielseitigen Konzepts kann ein einzelner Installateur mit TECEprofil komplette Bäder bis hin zur verfließungsfertigen Oberfläche erstellen. Mit nur wenigen Bauteilen, unendlichen Kombinationsmöglichkeiten und einer großen Auswahl an vorgefertigten Modulen.



Gut verbunden

Mit nur drei Grundbauteilen von TECEprofil kann in kürzester Zeit ein komplettes Tragwerk realisiert werden – mit dem TECEprofil Eckverbinder, dem Profilrohr und dem Wandbefestigungswinkel. Für die sichere Verbindung wird lediglich ein Sechskantschlüssel benötigt. Mit ihm lässt sich die Verbindung auch nachträglich wieder lösen.

» Ein durchdachtes Produkt, dessen Installation leicht von der Hand geht, spart wertvolle Zeit und gibt mehr Sicherheit auf der Baustelle. «



Freiräume schaffen

Nicht der Grundriss macht das Bad – sondern das, was Sie mit TECEprofil daraus machen: Mit unserem flexiblen, aber gleichzeitig robusten und vor allem sicheren System können Raumkonzepte inklusive integrierter Haustechnik optimal genutzt und ausgestaltet werden.



Vorgefertigte Module z.B. für Waschtisch- und WC-Anschluss. Einfacher und statisch sicherer Aufbau von halbhohen oder raumhohen Trennwänden.

GERÜSTET FÜR JEDE EINBAUSITUATION.

Dank cleverem Zubehör können TECEprofil Module nahezu überall eingebaut werden.

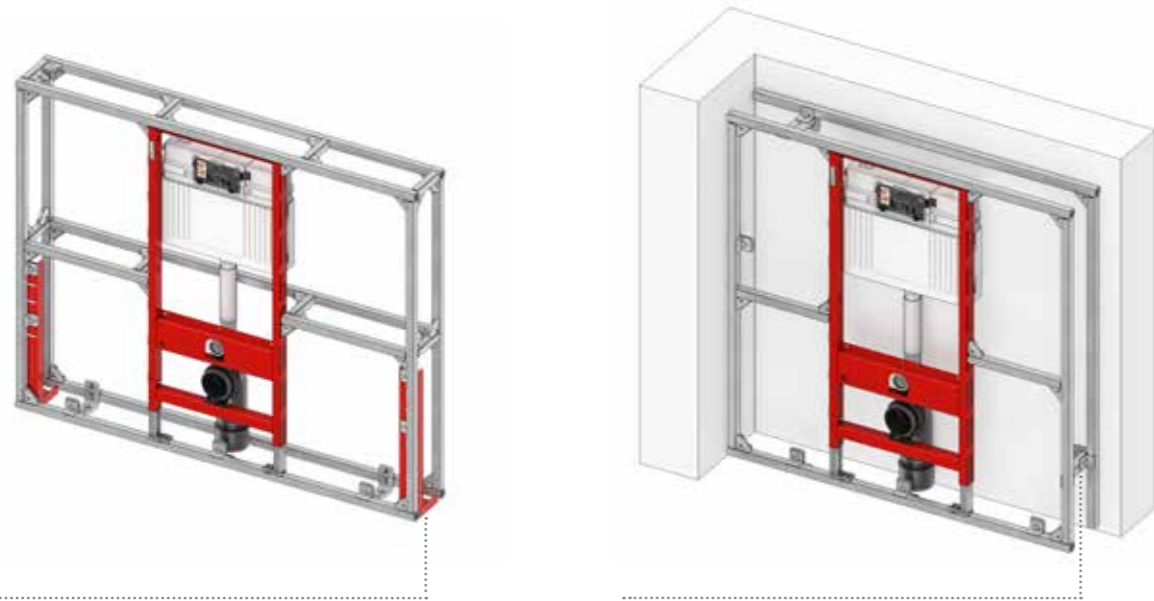

Einbau in freistehender TECEprofil Wand
TECEprofil Stützfüße zur Aussteifung von freistehenden TECEprofil Tragwerken.

Einbau in TECEprofil Vorwand
TECEprofil Doppelbefestigung zur gleichzeitigen Befestigung von zwei TECEprofil Profilrohren am Baukörper.

Einzelmodulinstallation vor einer massiven Baukörperwand

Tiefenverstellbare TECEprofil Modulbefestigung mit Befestigungsabstand 150 bis 240 mm.



Variabel tiefen- und höhenverstellbare TECEprofil Modulbefestigung für 1190 bis 1300 mm Höhe.



Eckmontage vor einer Massiv- oder Leichtbauwand

TECEprofil Modulbefestigung für variable Eckmontage.



TECEprofil Modulbefestigung für Wand-Eckmontage zur Befestigung von TECEprofil Modulen in einem Winkel von 45°.



Einbau in Metallständerwand
TECEprofil Befestigungssatz für UA-Profilwände zur Befestigung der TECEprofil Module an seitlichen UA-Profilen.



Einbau in einem Holzständerwerk
TECEprofil Befestigungssatz für Holzständerwände zur Befestigung der TECEprofil Module an seitlichen Holzständern.

MODULE FÜR ALLE FÄLLE.

TECEprofil bietet Module für fast alle Anforderungen im Sanitärbereich. Hier die Auswahl unserer gängigsten Modelle.



- 1 WC-Modul mit Uni-Spülkasten, Bauhöhe 1120 mm
- 2 WC-Modul mit Uni-Spülkasten, Bauhöhe 980 mm
- 3 WC-Modul mit Uni-Spülkasten, Bauhöhe 820 mm
- 4 WC-Geronto-Modul mit Uni-Spülkasten, gemäß DIN 18040-1 und ÖNORM B1600, Bauhöhe 1120 mm
- 5 WC-Modul mit Uni-Spülkasten, mit Anschluss für Geruchsabsaugung, Bauhöhe 1120 mm



- 6 WC-Modul mit Uni-Spülkasten für TOTO Neorest AC/EW Dusch-WC, Bauhöhe 1120 mm
- 7 WC-Modul mit Uni-Spülkasten für Keramag Espital Ausgussbecken, Bauhöhe 1340 mm
- 8 WC-Modul mit Uni-Spülkasten für den universellen Anschluss eines Dusch-WCs, Bauhöhe 1120 mm (auch erhältlich in den Bauhöhen 820 und 980 mm)
- 9 WC-Modul mit Uni-Spülkasten für Kinder-Stand-WC, Bauhöhe 1120 mm



- 10 Waschtischmodul, Bauhöhe 1120 mm
- 11 Waschtischmodul, Bauhöhe 980 mm
- 12 Waschtischmodul mit UP-Geruchsverschluss, Bauhöhe 1120 mm
- 13 Waschtischmodul für Ausgussbecken, Bauhöhe 1120 mm
- 14 Urinalmodul mit TECE Spülergehäuse U 2, Bauhöhe 1120 mm
- 15 Urinalmodul mit TECE Spülergehäuse U 1, Bauhöhe 1120 mm



- 16 Urinalmodul für AP-Druckspüler, Bauhöhe 1120 mm
- 17 Bidetmodul für wandhängendes Bidet, Bauhöhe 1120 mm
- 18 Bidetmodul für wandhängendes Bidet, Bauhöhe 820 mm
- 19 Bad-/Duschmodul für UP- und AP-Armaturen, Bauhöhe 1120 mm

INTELLIGENT UND VIELSEITIG.

Besondere Grundrisse, besondere Nutzer, besondere Technik: Für spezielle Anforderungen finden wir immer wieder intelligente Lösungen, die Ihren Arbeitsalltag erleichtern.



Installation von Dusch-WCs

Hygienischer, sauberer, frischer: Die Reinigung mit Wasser statt Papier wird auch in Deutschland immer beliebter. Das Problem: Die Anschlüsse sind bei vielen Herstellern unterschiedlich positioniert und erschweren so die Installation des Dusch-WCs.

Die Lösung: ein universelles Dusch-WC-Modul, das mit einer simplen Trichterlösung die Leitungsführung fast von selbst erledigt.

Leitungsführung leicht gemacht

Über einen großen Trichter wird der Panzerschlauch für die Duschfunktion sicher bis in den Spültank geführt. Der schmale Trichter rechts erleichtert die Führung des Stromkabels.



Nischenlösung

Ob in der Schräge, unter dem Fenster oder im Raum: Um jeden Quadratmeter im Bad optimal auszunutzen, findet das WC auch individuelle Plätze. In der halbhohen Vorwand ist der Uni-Spülkasten zur Betätigung von vorne und von oben mit dem TECEprofil Modul für die niedrige Bauhöhe schnell montiert.

Klettern? Nicht nötig!

Für Kitas, Kindergärten, Grundschulen: Überall, wo die Kleinsten den größten Teil der Nutzer ausmachen, schenkt eine WC-Anbringung in kindgerechter Höhe mehr Selbstständigkeit. Beim TECEprofil WC-Modul für Kinder-Stand-WCs ist der bewährte Uni-Spülkasten 10 cm tiefer vormontiert. So wird auch die Montage zum Kinderspiel.



En perfekt løsning!

Andere Länder, andere Herausforderungen: Bei Holzhäusern ist der Schutz vor Nässe ein besonders wichtiges Thema. Deshalb hat TECE speziell für den skandinavischen Markt ein Modul entwickelt, bei dem der Spülkasten zusätzlich in einem wasserdichten Sack gesichert ist.

BARRIEREFREIE WC-LÖSUNGEN.

Stressfrei, einfach, sicher: das TECEprofil Geronto-Modul, das ab Werk die Anforderungen der DIN 18040 und ÖNORM B1600 erfüllt – für den normkonformen Einsatz in Krankenhäusern und im Healthcare-Bereich.



- 1 Die Verteilerdose ist jederzeit über den Spülkasten erreichbar
- 2 Vormontierte Leerrohre
- 3 Stahl- oder Holzplattenset zur Befestigung der Stützklappgriffe
- 4 Stabile Traverse mit vier Gewinden für den sicheren Halt der Keramik auch bei hoher Belastung

Auf alles vorbereitet

Das TECEprofil Geronto-Modul wurde speziell für die Bedürfnisse körperlich beeinträchtigter Menschen konzipiert – Sitzhöhe, Abstand zur Wand und Statik entsprechen der Norm „Barrierefreies Bauen“. Mit vormontierten Leerrohren für die Verkabelung erleichtert das Geronto-Modul die Installation der Spülauslösung am Stützklappgriff. Auch für die normgerechte und schnelle Montage der Stützklappgriffe bieten wir eine Lösung: in Form von Stahlplatten passend zum Modul.



Mehr Freiheit – auch in der Nutzung

Speziell für barrierefreie WCs bietet TECE kabel- und funkgebundene Spülauslösungen an. Kabelgebunden kann die Spülung am Stützklappgriff oder an der Wand ausgelöst werden. Mit dem Funktaster besteht die Möglichkeit, die Spülauslösung an einer beliebigen Stelle im Empfangsbereich der Elektronik anzubringen. Daneben ist stets auch eine manuelle Betätigung der Platte möglich.

TECEbox

Bewährt für den Nassbau:
die Module der TECEbox Serie.

Schnell und sicher

In TECEbox WC-Modulen ist der Uni-Spülkasten perfekt für den Nassbau vorgerüstet.

Uni-Spülkasten

1

Verzinkte
Stahlzarge

2

3 Montagelasche für
Wandmontage hinten

4 Montagelasche für
Wandmontage vorne

5 Montagewinkel für
Haltebolzen

Produkt Highlights

- Zum Einbau in die nassgemauerte Vorwand
- Uni-Spülkasten komplett vormontiert und versiegelt
- Auch mit niedriger Bauhöhe oder als TECEbox WC-Modul mit verfliesungsfähiger Frontverkleidung
- Schallschutzgeprüft nach DIN 4109/A1
- Nassbauzarge auch für Waschtisch und Urinal erhältlich

EINMAUERN, VERFLIESEN, FERTIG.

Ab Werk vormontiert, versiegelt ausgeliefert, optimal in den Nassbau integriert.



TECEbox WC-Modul mit Uni-Spülkasten, mit verfliesungsfähiger Frontverkleidung, Bauhöhe 1110 mm:
WC-Modul für den Einbau in eine gemauerte Vorwand. Geschlossene, verfliesungsfähige Oberfläche aus Glasfaser-Leichtbeton. Inklusive vormontierter, höhenverstellbarer Stützfüße.



TECEbox WC-Modul mit Uni-Spülkasten, Bauhöhe 1060 mm:
WC-Modul für den Einbau in eine gemauerte Vorwand vor einer Massivwand. Durch entgegengesetzte Befestigungslaschen vor oder hinter Massivwänden zu befestigen.



TECEbox WC-Modul mit Uni-Spülkasten und Fliesenträger-Front, Bauhöhe 820 mm:
WC-Modul für den Einbau in eine gemauerte Vorwand vor einer Massivwand, in der Tiefe verstellbar.



TECEbox Bauraumabdeckung:
Stahlblech mit aufgeschraubter Glasfaser-Leichtbetonplatte. Zur vollflächigen Verkleidung des unteren Bauraums der TECEbox mit verfliesungsfähiger Oberfläche.



TECEbox Urinalspülgehäuse U 2:
Zur Montage des TECE Urinalspülers U 2 im Nassbau. Zur Kombination mit TECEfilo Urinalelektroniken.



TECEbox Urinalspülgehäuse U 1 mit Haltebügel:
Urinalspülgehäuse zur Montage des TECE Urinalspülers U 1 im Nassbau.



TECEbox Waschtischmodul, Bautiefe 8 cm:
Zum Einmauern vor einer Massivwand. Mit vier tiefenverstellbaren Wandbefestigungen. Einbautiefe 8 bis 19 cm. Keramikbefestigungsabstand 17 bis 28 cm.



Spart Zeit und Aufwand

Durch die vormontierte Glasfaser-Leichtbetonplatte entfällt das Ausmauern der Box. Die als Zubehör erhältliche Montageabdeckung ermöglicht eine durchgehend verfliesbare Oberfläche – im Handumdrehen!

Auf einer Linie

Besonders sicher gelingt die Reihenmontage des TECEbox WC-Moduls mit einem TECEprofil Rohr. Zwischen Modul und Rohr wird eine einfache Verbindung mittels Eckverbinder hergestellt.

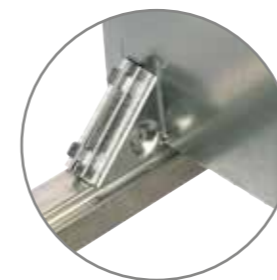

Einfache Reihenmontage mehrerer TECEbox WC-Module mit TECEprofil Rohr und Eckverbinder.

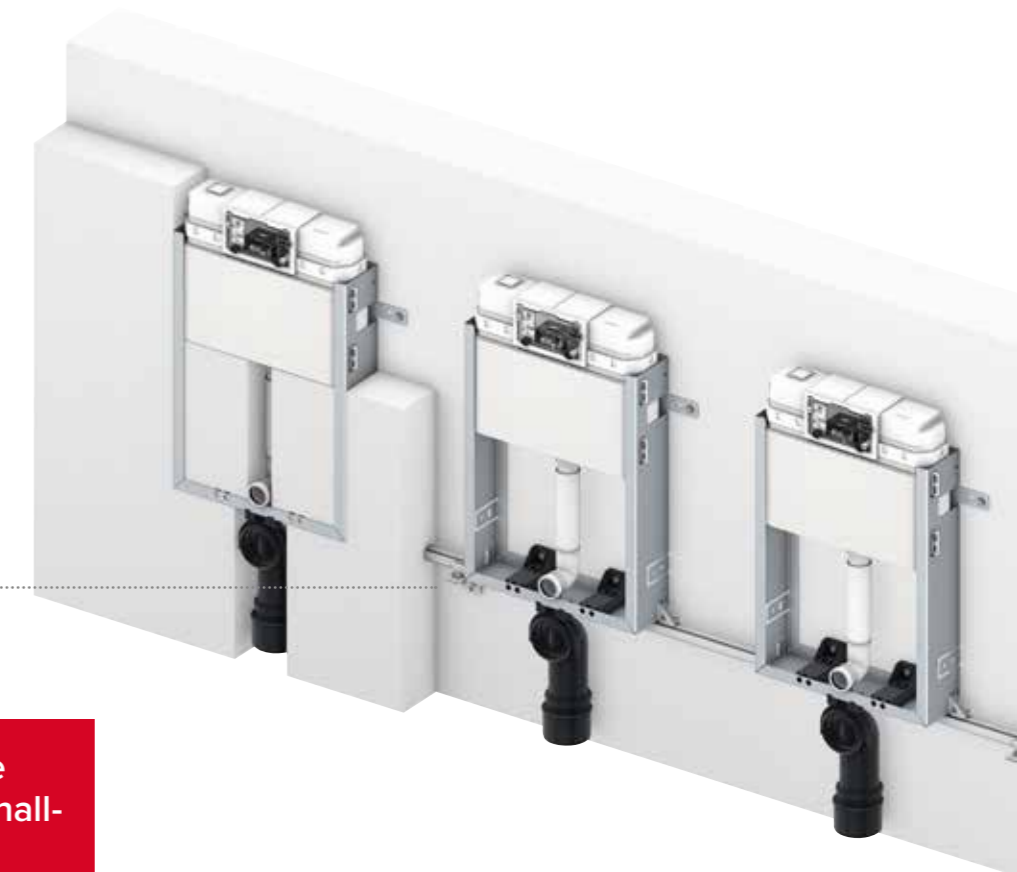

Alle Nassbau-WC-Module erfüllen den Standard-Schallschutz nach DIN 4109/A1.

TECE BETÄTIGUNGSPLATTEN

WC- und Urinalbetätigungen

Ein gutes Gefühl

Erst sieht man es, dann spürt man es: WC- und Urinalbetätigungsplatten sind die Schnittstellen, an denen der Nutzer mit TECE Spültechnik in Berührung kommt. Im wahrsten Sinne des Wortes: Denn mit dem Erlebnis der satten Auslösehaptik mit gepuffertem Endanschlag oder dem Auslösen der Sensorautomatik bekommt der Nutzer einmal mehr auch ein Gefühl für die Qualität der Technik, die hinter der Wand verbaut ist. Dabei ist die Betätigungsplatte mehr als die Visitenkarte

unserer Spültechnik: Ob preisgünstig aus Kunststoff, aus besonders robustem und hygienischem Edelstahl, elegant in Echtglas oder Schiefer, per Tastendruck oder Sensor gesteuert, klassisch, geometrisch oder minimalistisch-modern, mit flachem Wandaufbau oder sogar flächenbündig als Teil der Wandgestaltung – durch die Bandbreite der zur Verfügung stehenden Farben, Formen und Materialitäten lässt sich für jedes Ambiente die passende Betätigung finden.



FORM TRIFFT FUNKTION.

Von funktional bis Hightech: TECE Betätigungsplatten bieten eine große Auswahl an Materialitäten, Formen und Funktionen für jedes Ambiente und jedes Budget.

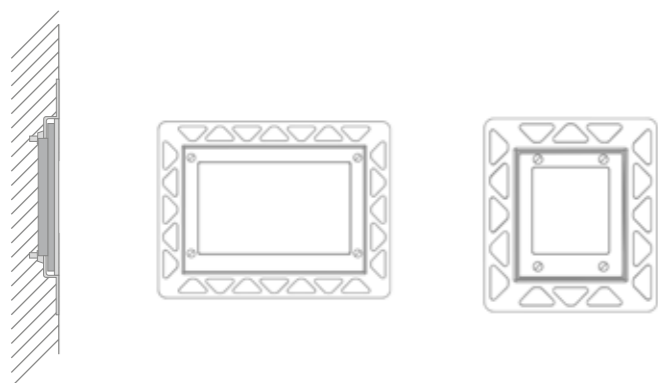
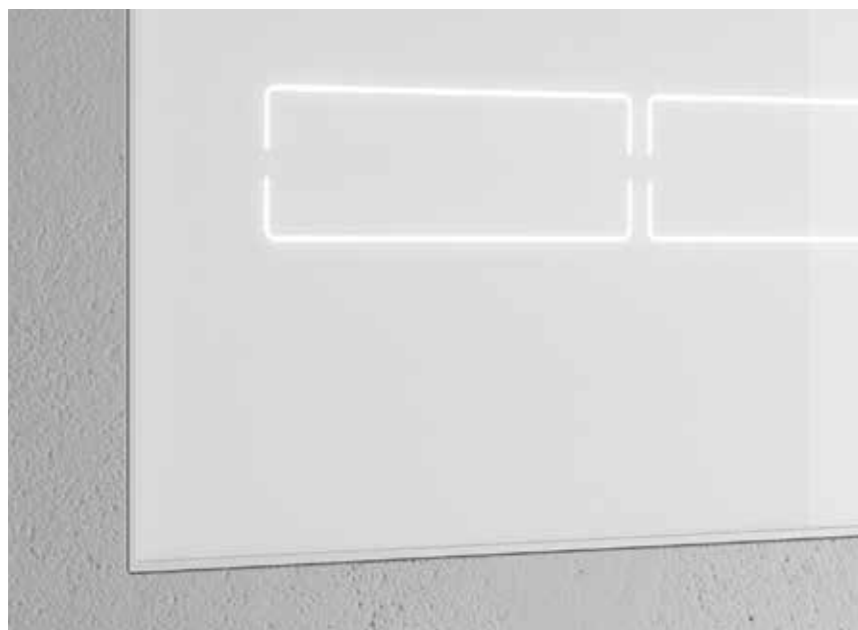

Flach, flacher, flächenbündig

Perfekte Ausführung in Form und Funktion. Auch im Profil. Deshalb haben wir die Aufbauhöhe bei vielen unserer Betätigungsplatten auf ein Minimum reduziert. Ein noch gleichmäßigeres Erscheinungsbild liefert der flächenbündige Einbau mit speziellem Einbaurahmen, der für viele TECE Betätigungsplatten optional verfügbar ist – natürlich auch fürs Urinal.

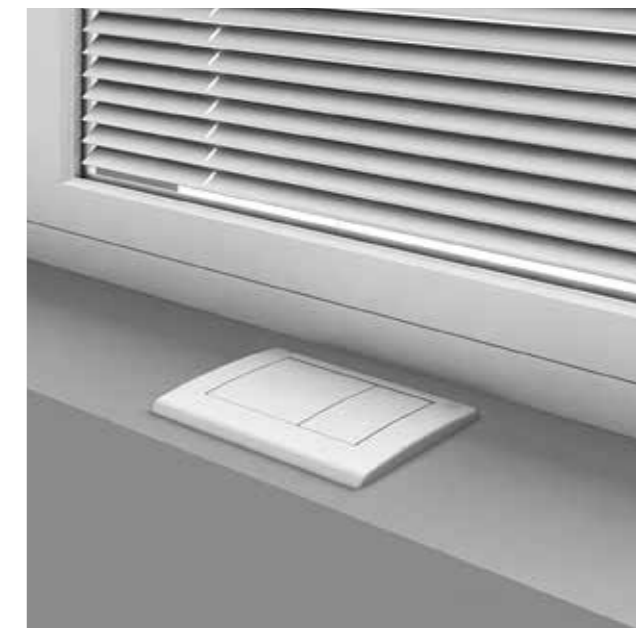

Je nach Bedarf: Auslösung auch von oben möglich

Anderes Bad, andere Anforderungen: Mit TECE Betätigungsplatten kann die Spülauslösung nicht nur von vorne, sondern auch von oben erfolgen.



Mehr Frische

Der Schuss Extrafrische fürs WC – ohne lästige Rückstände und Wechseln des Duftspülers in der Keramik. Mit dem optionalen Einwurfschacht für Reinigungstabs kommt die Frische fürs Spülwasser unkompliziert aus dem Spülkasten.



Intelligente Elektronik

Mehr als berührungsloses Spülen: Mit genauer Personenerkennung und Intervallmessung lassen sich dank bedarfsgerechter Spülung in öffentlichen und halböffentlichen WC-Anlagen Kosten sparen – und mit automatischer Hygienespülung unangenehme Überraschungen bei langen Nutzungsabständen vermeiden.

TECElux Mini

Die edle Echtglas-Oberfläche integriert ein reaktives Sensorfeld, das berührungslos die Spülung auslöst und bei Nacht zum Wegweiser wird.



Klare Sache

Mit reduziertem Design und hochwertigen Materialien wird TECElux Mini zu einem modernen Designelement im Bad. Die plane Glasoberfläche ist pflegeleicht und unempfindlich und überzeugt durch einen extraflachen Aufbau. Mit entsprechendem Einbaurahmen ist auch eine flächenbündige Integration in die Wand möglich.



Perfekt kombiniert: TECEfilo Glas, die Urinalelektronik mit Sensorerkennung.



Spülen mit dem Sensor

Eine lockere Handbewegung vor dem Sensor reicht und TECElux Mini löst die Spülung berührungslos aus. Wer es traditionell mag, kann die Spülung auch durch leichtes Tippen auf das Tastenfeld betätigen.



Einleuchtend

Auch ohne Licht im Bad ist der Weg zum WC bei Nacht schnell gefunden: dank reaktivem Tastenfeld, das bei Annäherung leuchtet.

Akzente setzen

TECElux Mini ist in den Varianten schwarz und weiß erhältlich. Je nach Badgestaltung lässt sich die Betätigungsplatte so immer perfekt integrieren – oder gezielt als Kontrast einsetzen.

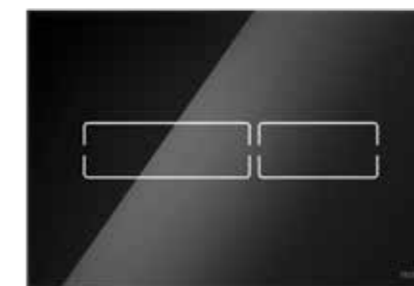

Glas schwarz



Glas weiß



Individuelle Zusatzfunktionen

Mit separater Fernbedienung lassen sich der Erkennungsbereich des Sensors, die Aktivierungszeit und die Beleuchtungshelligkeit des Displays sowie weitere Funktionen wie die Hygiene- und Sicherheitsspülung individuell programmieren.

Produkt Highlights

- Pflegeleichte Oberfläche aus Sicherheitsglas
- Fugenlos integrierte Bedienelemente
- Berührungslose Auslösung
- Aufleuchten der Tasten bei Annäherung
- Extraflacher Aufbau
- Flächenbündig montierbar
- Individuelle Programmierung von Zusatzfunktionen

TECEsquare Metall

Klare Linien, geometrisches Design, extraflacher Aufbau:
In perfekter Form bringt TECEsquare die Wertigkeit edler
Metallwerkstoffe voll zur Geltung.



Perfektion für Hand und Augen

Höchste Verarbeitungsqualität zeigt sich bei geometrischen Formen auf den ersten Blick: Mit exakter Formgebung und hochwertigen Materialien überzeugt TECEsquare schon optisch. Und die spezielle Tastenmechanik vermittelt bei jeder Auslösung das gute Gefühl höchster Qualität.



Perfekt dazu:
die Urinalbetätigungsplatte
TECEsquare.



Anti-Fingerprint

In der Variante Edelstahl gebürstet ist TECEsquare mit einer Anti-Fingerprint-Beschichtung versehen.

Geradlinig

Drei schmale Fugen kennzeichnen die Tasten für die Spülauslösung – eine breite Taste für die Vollspülung und eine schmale für die Teilspülung.

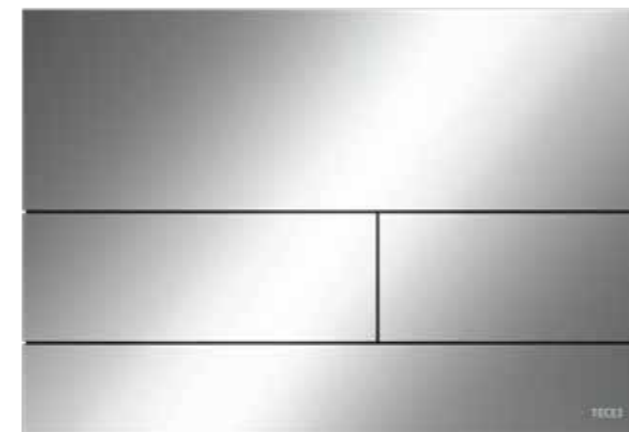

Chrom glänzend

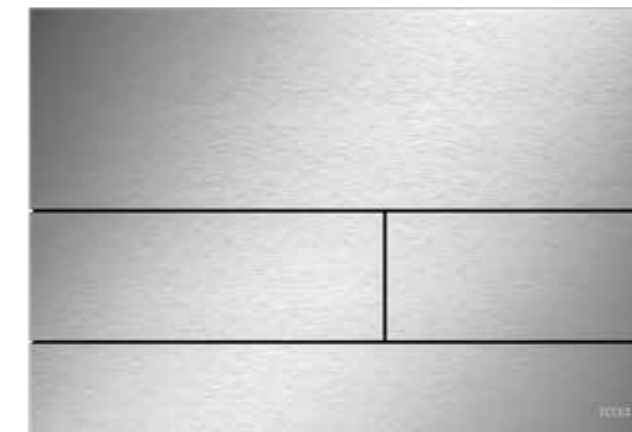

Edelstahl gebürstet

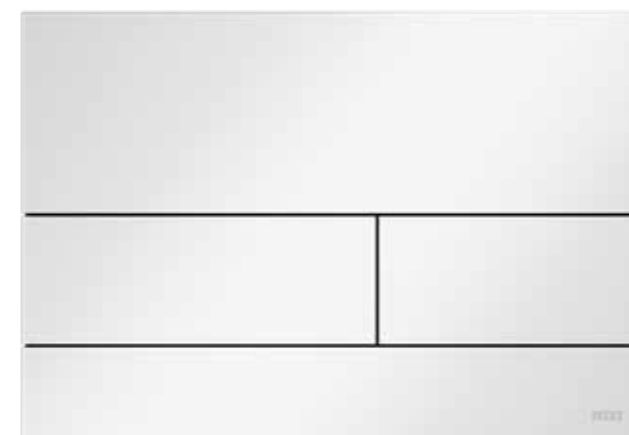

weiß matt



schwarz matt

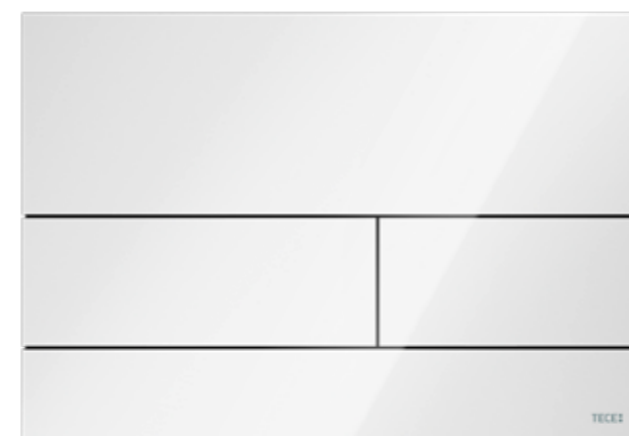

weiß glänzend

Produkt Highlights

- Exakte, geradlinige Form
- Extraflacher Aufbau
- Hochwertige Tastenmechanik
- Edelstahl mit Anti-Fingerprint-Beschichtung
- Zur Betätigung von vorne oder oben

TECEsquare Glas

Die Wertigkeit von Metall kombiniert mit der Leichtigkeit verschiedener Glasoberflächen. Für ein perfektes Erscheinungsbild in jedem Badambiente.



Leicht und elegant

Die TECEsquare Betätigungsplatte aus Glas in Weiß wirkt in ihrer Farb- und Materialkombination besonders leicht auf hellen Wandverkleidungen. Für eine noch gleichmäßigere Optik lassen sich alle TECEsquare Betätigungsplatten aus Glas optional auch flächenbündig montieren.



Auch in den verschiedenen Glasvarianten sind passende Urinalbetätigungsplatten erhältlich.

Individuell kombiniert

Durch die Kombination von verschiedenen Glasfronten und Tastenvarianten lässt sich mit TECEsquare Glas eine große Bandbreite verschiedener Optiken entwerfen.



Glas weiß, Tasten weiß



Glas weiß, Tasten Edelstahl gebürstet

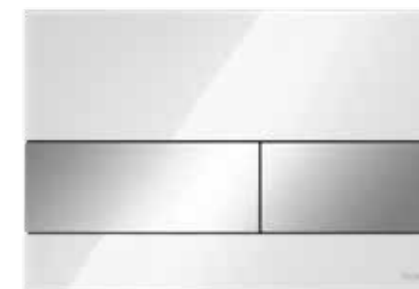

Glas weiß, Tasten Chrom glänzend

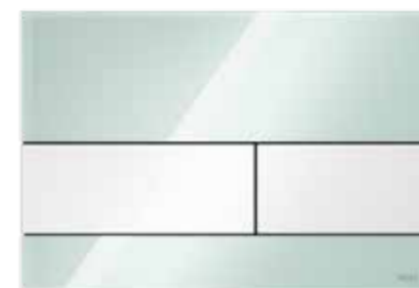

Glas mintgrün, Tasten weiß

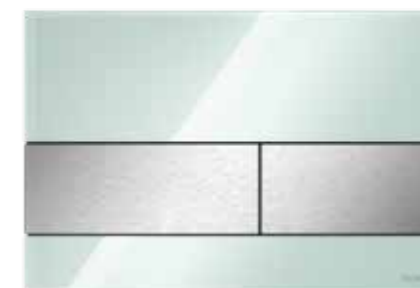

Glas mintgrün, Tasten Edelstahl gebürstet

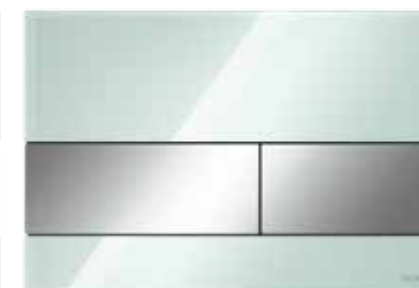

Glas mintgrün, Tasten Chrom glänzend



Glas schwarz, Tasten Edelstahl gebürstet

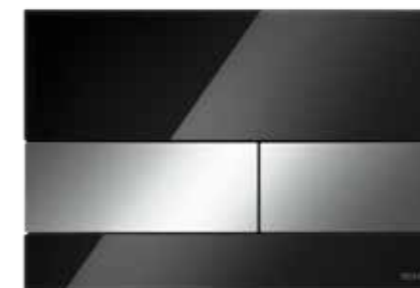

Glas schwarz, Tasten Chrom glänzend



Glas schwarz, Tasten gold



Glas schwarz, Tasten schwarz

Produkt Highlights

- Exakte, geradlinige Form
- Hochwertige Tastenmechanik
- Optional flächenbündig montierbar
- Edelstahl mit Anti-Fingerprint-Beschichtung
- 10 verschiedene Kombinationsmöglichkeiten
- Zur Betätigung von vorne oder oben

TECEloop

Das Runde muss ins Eckige. Ansonsten sind der Gestaltung bei dieser Tastbetätigung dank großer Auswahl an Farben und Materialien (fast) keine Grenzen gesetzt.



Punktet durch Vielfalt

Zwei unterschiedlich große runde Tasten für die Voll- und Teilsplüfung geben TECEloop ein freundliches, modernes Aussehen. In der Kombination von verschiedenen Materialien und Farben für die Tasten und Blenden ergeben sich dabei mehr als hundert verschiedene Looks – passend zu jedem Bad.



TECEloop ist in allen Ausführungen auch als Urinalbetätigungsplatte verfügbar.



Antibakteriell

TECEloop in Weiß ist auch mit antibakterieller Ausstattung bestellbar: Hier wird das Wachstum von Keimen auf der Oberfläche effektiv durch Silberionen gehemmt. Ein Vorteil gerade für den Einsatz im öffentlichen Bereich.

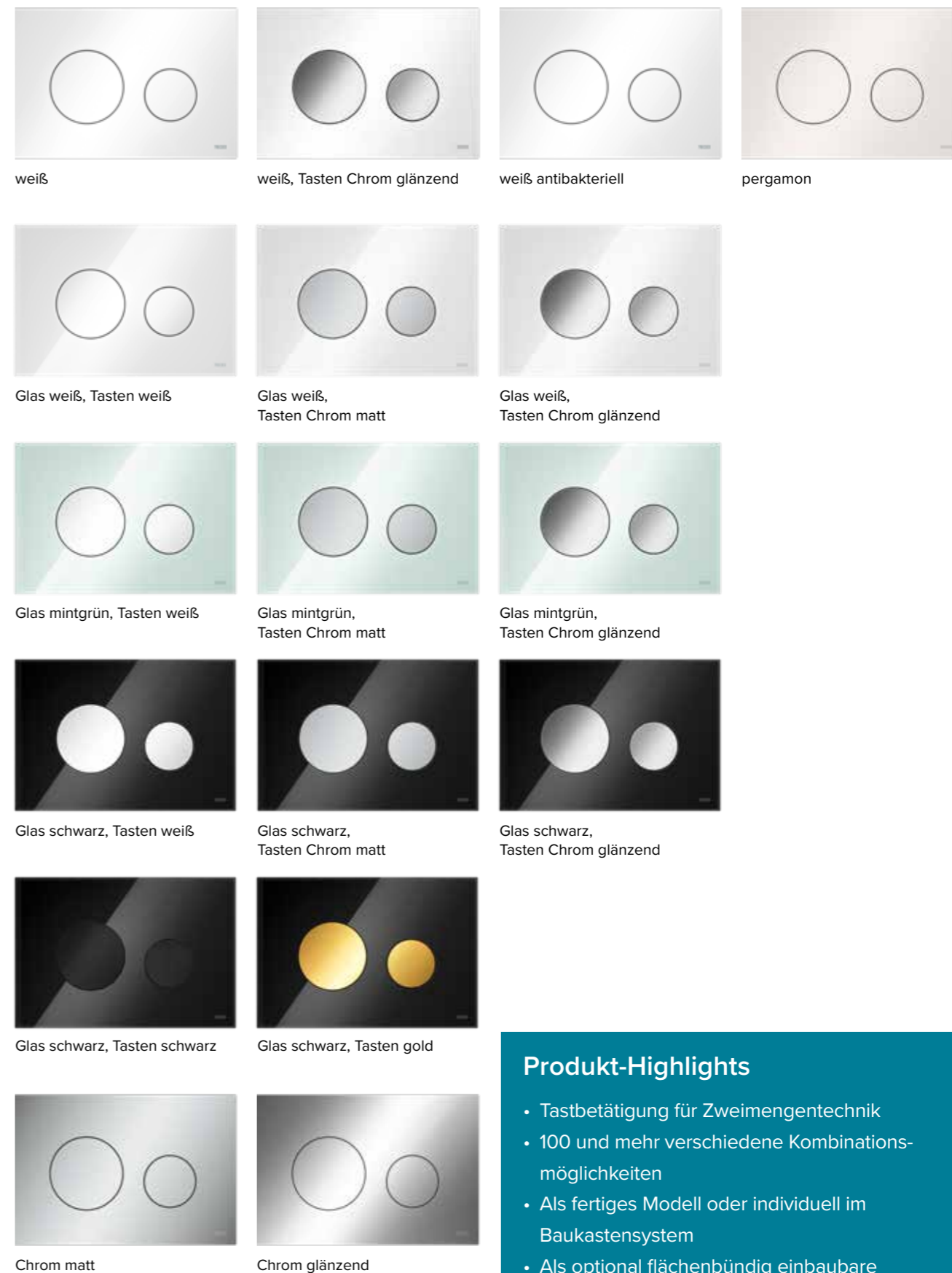

Produkt-Highlights

- Tastbetätigung für Zweimengentechnik
- 100 und mehr verschiedene Kombinationsmöglichkeiten
- Als fertiges Modell oder individuell im Baukastensystem
- Als optional flächenbündig einbaubare Variante verfügbar
- In antibakterieller Ausführung verfügbar
- Zur Betätigung von vorne oder oben

TECEloop Baukasten

Baustein für Baustein mehr Gestaltungsfreiheit:
Mit dem TECEloop Baukasten können Blende und Tasten individuell kombiniert werden.

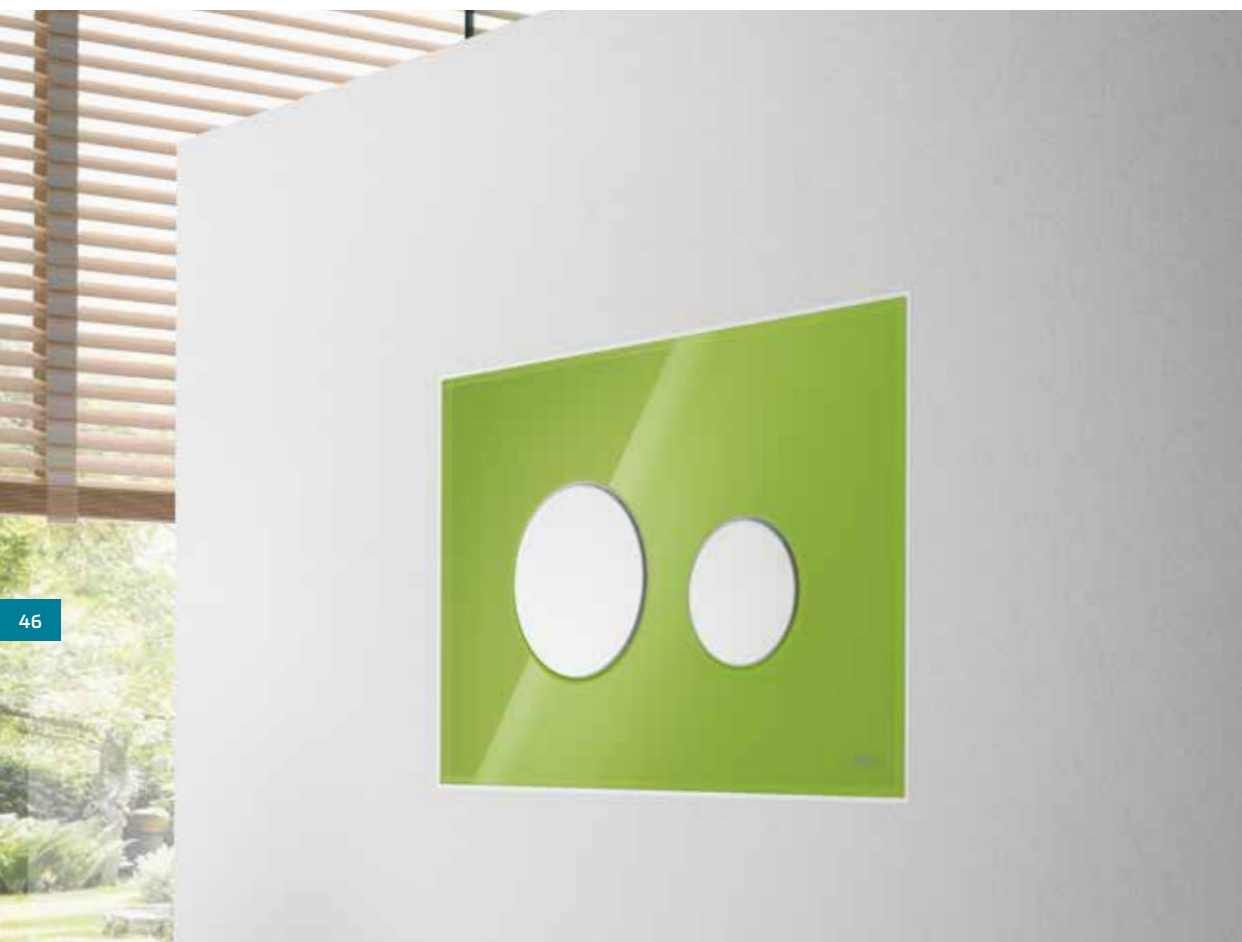

Für Individualisten

Durch die breite Auswahl an Blenden- und Tastenvarianten ergibt sich eine Vielzahl an Kombinationsmöglichkeiten.

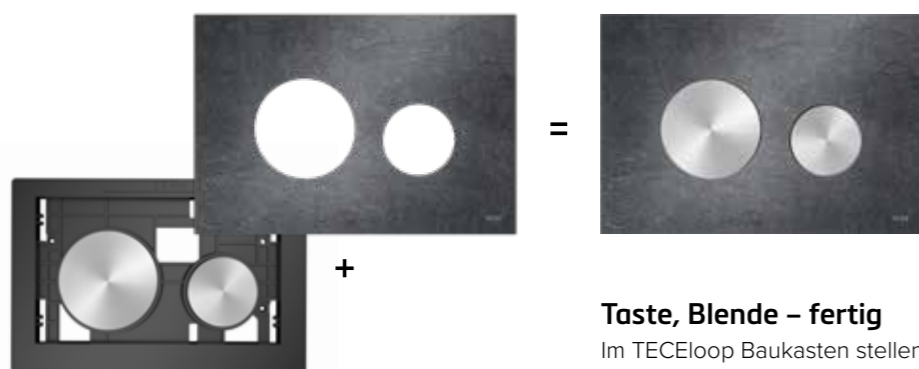

Taste, Blende – fertig

Im TECEloop Baukasten stellen Sie die Betätigungsplatte für Ihren Kunden aus zwei Teilen frei zusammen. Für eine bessere Vorstellung vom Ergebnis hilft Ihnen der TECE Betätigungsplatten-Konfigurator.

Hundert Möglichkeiten

Und mehr. Elf Glasblendenfarben, eine Stein- und eine Spiegelblende und acht verschiedene Tastenausführungen: Das ist Vielfalt im TECEloop Baukasten. Einige Glasblenden sind farblich auf die Produkte von Alape, Emco und Burgbad abgestimmt.



Glasblende schwarz, Alape und Emco

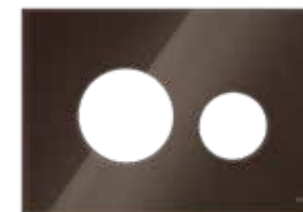

Glasblende kaffeebraun

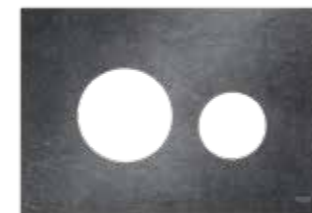

Blende Steinplatte Schiefer

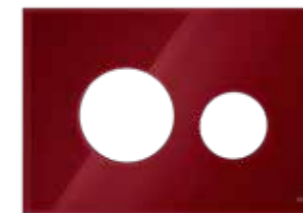

Glasblende rubinrot, Alape



Glasblende orange



Glasblende blaugrau



Glasblende silbergrau, Alape



Glasblende elfenbein, Alape



Glasblende asis grün, Emco



Glasblende mintgrün



Glasblende grasgrün, Burgbad



Spiegelblende



Glasblende weiß, Emco

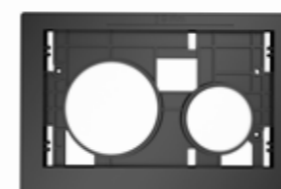

Tasten weiß

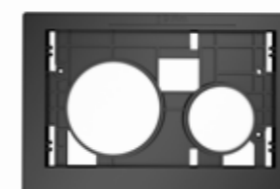

Tasten weiß antibakteriell



Tasten Chrom matt



Tasten Chrom glänzend



Tasten schwarz



Tasten gold

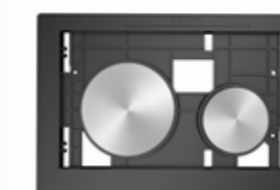

Tasten Edelstahl rundgebürstet*



Tasten pergamon

*Tasten mit Anti-Fingerprint-Beschichtung

TECEnow

Klare Form und extraflacher Aufbau aus stabilem Kunststoff: die Design-Betätigungsplatte für jeden Bedarf.



Mit Ecken und Kanten

Großzügige Tasten in einem flachen Rahmen prägen die Optik von TECEnow. Durch den extraflachen Aufbau der Betätigungsplatte von nur 6 mm wird ihre klare Wirkung noch unterstrichen. Perfektioniert wird die Optik nur noch durch die flächenbündige Montage von TECEnow – mit separat bestellbarem Montagerahmen.

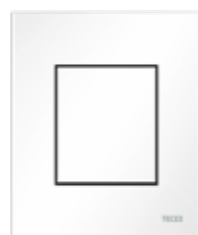

Auch gut: die passende Urinalbetätigungsplatte TECEnow.



Antibakteriell

TECEnow in Weiß ist auch mit antibakterieller Ausstattung bestellbar.

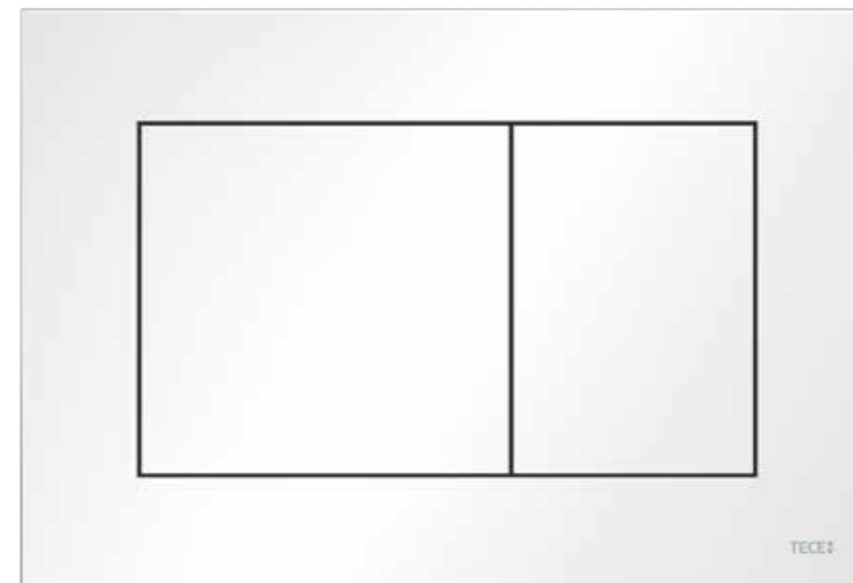

weiß

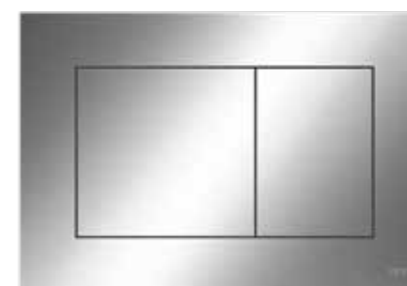

Chrom glänzend

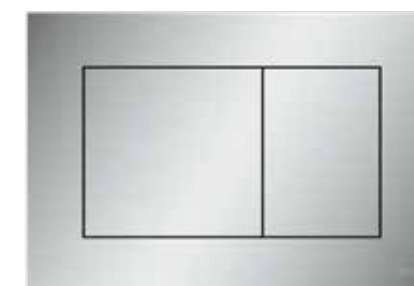

Chrom matt



schwarz

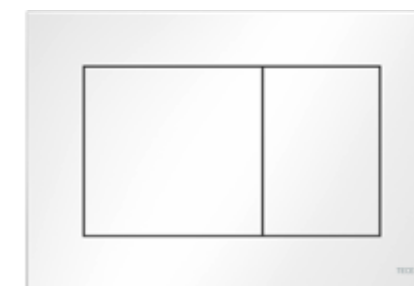

weiß antibakteriell

Produkt Highlights

- Extragroße Tasten
- Klares Design
- Flacher Aufbau
- Pflegeleichter Kunststoff
- Optional flächenbündig montierbar
- In antibakterieller Ausführung erhältlich
- Zur Betätigung von vorne oder oben

TECEambia

Die erste WC-Betätigungsplatte von TECE – und immer noch aktuell: die TECEambia Betätigungsplatte für die Zwei- oder Einmengentechnik.



Der Klassiker

Mit ihrem stärkeren Aufbau und ihren geschwungenen Linien führt TECEambia die gewohnte Form der WC-Betätigungsplatte fort. Und harmoniert dabei immer noch gut mit vielen modernen WC-Keramiken.



Für TECEambia sind passende Urinalbetätigungen derselben Serie verfügbar.



Antibakteriell

Auch TECEambia in Weiß ist mit antibakterieller Ausstattung bestellbar.

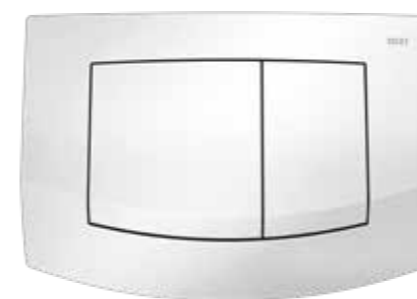

weiß

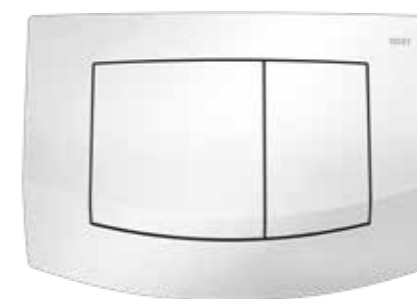

weiß antibakteriell

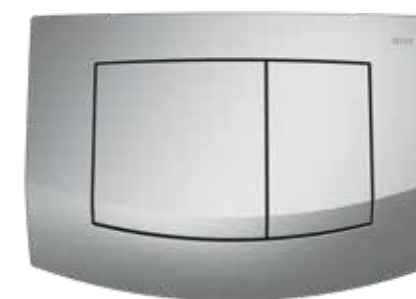

Chrom matt

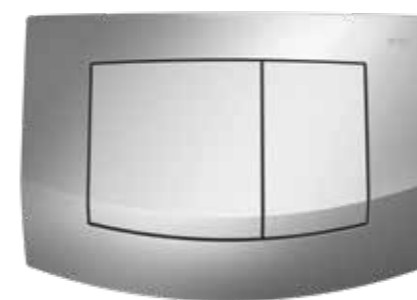

Rahmen Chrom glänzend, Tasten Chrom matt

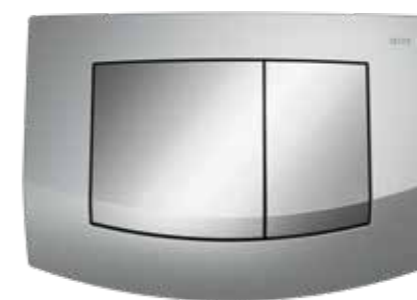

Rahmen Chrom matt, Tasten Chrom glänzend

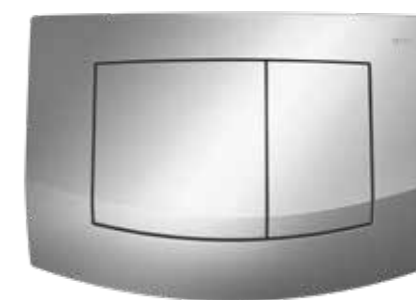

Chrom glänzend

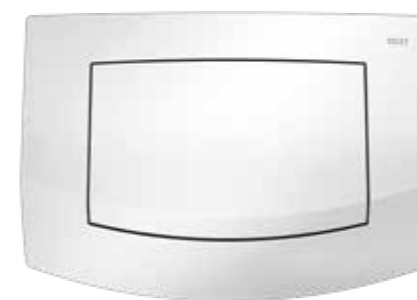

weiß

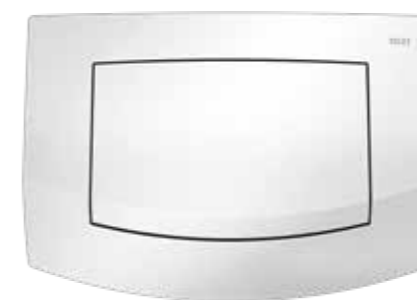

weiß antibakteriell

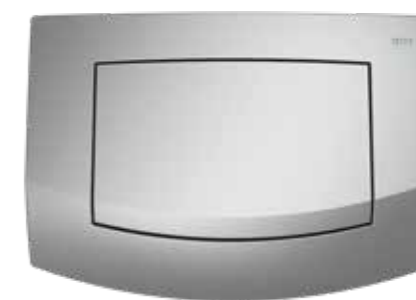

Chrom matt

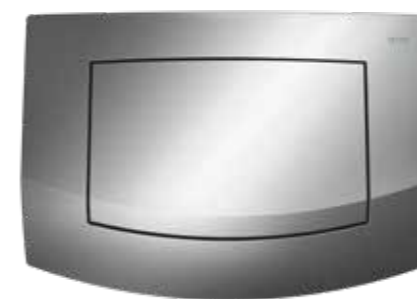

Chrom glänzend

Produkt Highlights

- Klassisches Design
- Harmoniert mit vielen modernen WC-Keramiken
- Pflegeleichter Kunststoff
- In antibakterieller Ausführung erhältlich
- Zur Betätigung von vorne oder oben

ELEKTRONIK MIT KÖPFCHEN.

Berührungslose Spüelektronik bedeutet gerade im öffentlichen und halböffentlichen Bereich einen entscheidenden Hygienevorsprung. Und eine intelligente Spülautomatik hilft, durch bedarfsgerechtes Spülen Wasser zu sparen oder unangenehme Überraschungen zu vermeiden.



Hygienespülung

Wird ein WC oder Urinal längere Zeit nicht benutzt, kann das zu Ablagerungen von Rückständen und zum Austrocknen des Siphons führen – und damit auch zu schlechten Gerüchen. Eine vorprogrammierte Hygienespülung wahlweise 24 oder 255 Stunden nach der letzten Spülung hilft, unangenehme Überraschungen zu verhindern. Ideal auch für Hotels oder Ferienwohnungen und Zweitwohnungen im privaten Bereich. Übrigens: Alle Spüelektroniken von TECE können wahlweise mit 230-V-Netzanschluss oder mit 7,2-V-Batterie betrieben werden (Lebensdauer ca. 2 Jahre oder ca. 50.000 Spülvorgänge).

» Im öffentlichen Bereich kommt es auf Hygiene und Stabilität an. Für den Kunden wird aber auch der Wasserverbrauch immer bedeutender. Aber das Wichtigste bleibt die Zuverlässigkeit. «



Der Elektromotor hinter der Front steuert die Sensorautomatik. Er ist wahlweise für den Betrieb per Batterie oder Netzanschluss erhältlich.

Personenerkennung weiterentwickelt

Bei einfachen IR-Sensoren wird die Spülauslösung allein über die Lichtmenge gesteuert, die ein möglicher Benutzer reflektiert. Das Problem: Schon die helle Kleidung einer vorbeigehenden Person kann eine Spülung unnötig auslösen. Dieser Sensor misst die Entfernung der Person vom Urinal oder WC a) und den Eintrittswinkel des Lichts b). Gemeinsam mit einer guten Schwarzerkennung des Sensors und seiner Unempfindlichkeit gegenüber wechselnden Lichtverhältnissen ist die Personenerkennung optimiert – und Fehlauflösungen werden auf ein Minimum reduziert.

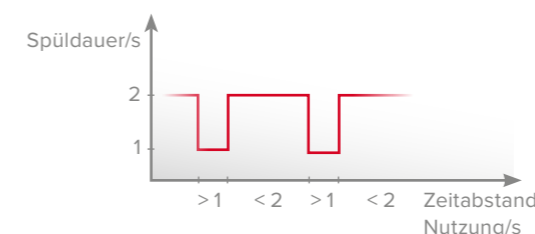
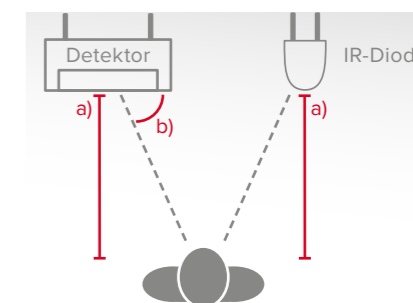

Halbzeitpause

Wird ein Urinal oder WC in kurzen Zeitabständen frequentiert, wird weniger Wasser zur Spülung benötigt. Die Spülautomatik von TECE misst den Zeitabstand zwischen den einzelnen Nutzungen – und reduziert die Spülmenge automatisch.

TECEfilo

Die schlanke Urinalbetätigungsplatte mit Sensorfunktion – solo oder als perfekter Begleiter für geradlinige Design-WC-Betätigungsplatten.



Intelligent und hygienisch

Die Auslösung der Spülung erfolgt automatisch per Sensor. Mithilfe eines Magnetschlüssels können Spülzeit, Vorspülung, Hygiene-Intervallspülung und Pausenfunktion eingestellt werden.



TECEfilo Edelstahl gebürstet mit TECEsquare Edelstahl gebürstet

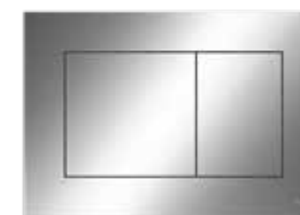

TECEfilo Kunststoff Chrom mit TECEnow Chrom glänzend



TECEfilo Glas weiß mit TECEsquare Glas weiß, Tasten Edelstahl gebürstet

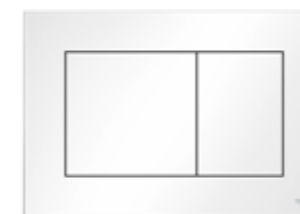

TECEfilo Kunststoff weiß mit TECEnow weiß



TECEfilo Glas schwarz mit TECEsquare Glas schwarz, Tasten schwarz

Eleganter Teamplayer

Durch seine minimalistische Form und seine fünf verschiedenen Farb- und Materialvarianten lässt sich TECEfilo auch perfekt mit TECEsquare und TECEnow WC-Betätigungsplatten kombinieren.

Produkt Highlights

- Geradlinige Form
- Programmierbare Sensorauslösung
- Passend zu vielen TECE WC-Betätigungen
- In optional flächenbündig einbaubaren Varianten erhältlich

TECEplanus

Ideal für besondere Herausforderungen:
TECEplanus, die robuste Edelstahl-Betätigungs-
platte für den öffentlichen Bereich.



Robust, hygienisch, langlebig

Ob als Ein- oder Zweitaster oder mit berührungsloser Auslösung – die robuste Edelstahlbetätigungsplatte TECEplanus ist die verlässliche Lösung für Sanitärbereiche mit stärksten Beanspruchungen. Eine versteckte Schraube schützt zudem vor Diebstahl – und macht TECEplanus perfekt auch für öffentliche Sanitärbereiche, Gaststätten und Hotels.



TECEplanus ist als Urinalbetätigungsplatte mit manueller oder berührungsloser Auslösung erhältlich.

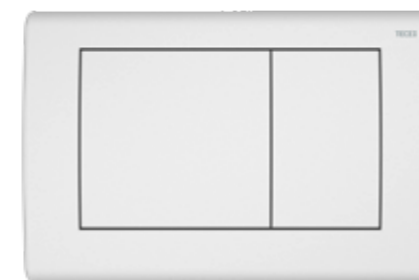

weiß seidenmatt



weiß seidenmatt

Manuell oder automatisch

TECEplanus gibt es mit rein manueller Auslösung oder in der Kombination von Betätigungstaste und Sensorautomatik.

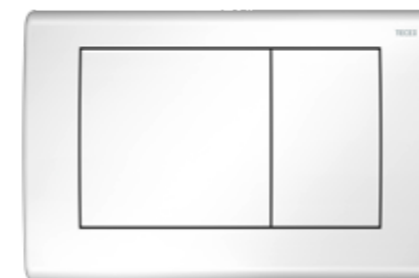

weiß glänzend



weiß glänzend

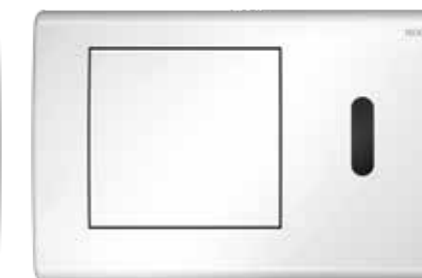

weiß glänzend

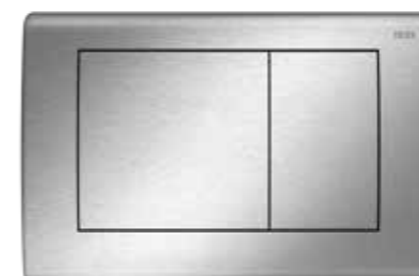

Edelstahl gebürstet

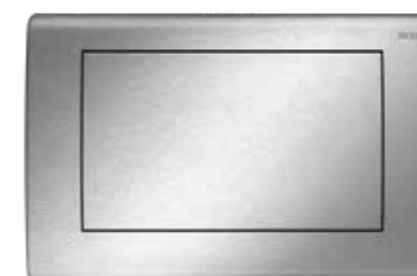

Edelstahl gebürstet

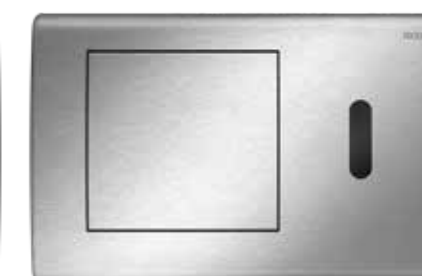

Edelstahl gebürstet

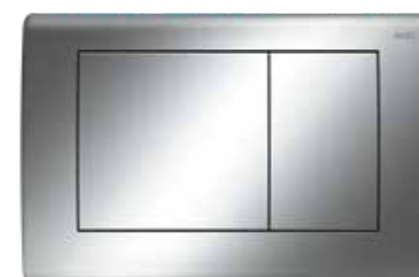

Chrom glänzend



Chrom glänzend



Chrom glänzend

Produkt Highlights

- Robuster Edelstahl
- Vandalismus- und diebstahlsicher
- Für Ein- oder Zweimengentechnik
- Mit rein manueller oder kombinierter Auslösung

FLÄCHENBÜNDIGER EINBAU.

TECElux Mini, TECEloop Glas, TECESquare Glas, TECEnow und TECEfilo. Dank einfachem Baukastensystem kommt die elegante Spülauslösung schnell und einfach in die Wand.

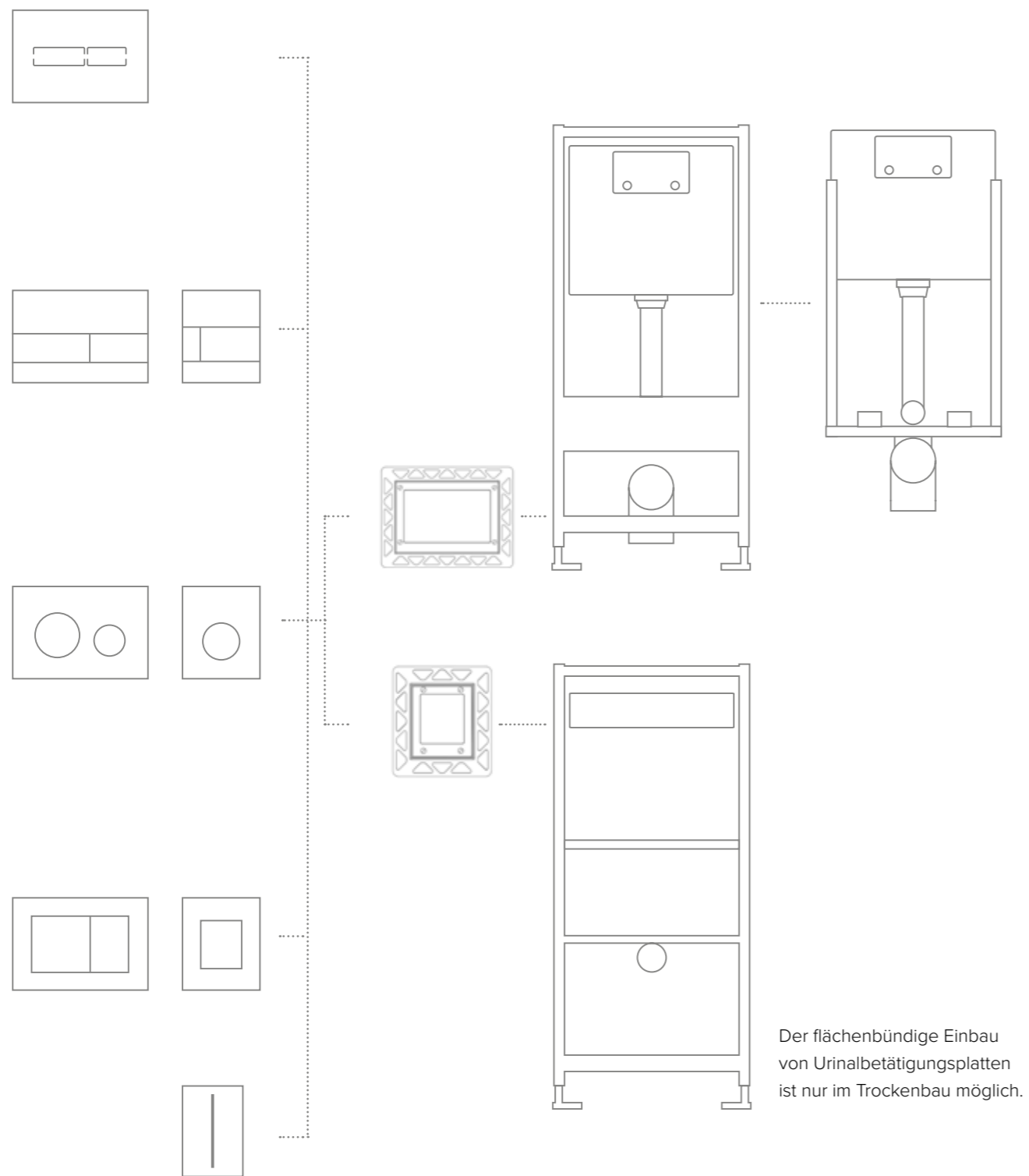

SO GEHT'S.

Trockenbau

Für den Trockenbau werden ein TECE Trockenbaumodul und der Einbaurahmen benötigt. Es können Trockenbaumodule aller Bauhöhen mit dem flächenbündigen Einbaurahmen kombiniert werden.

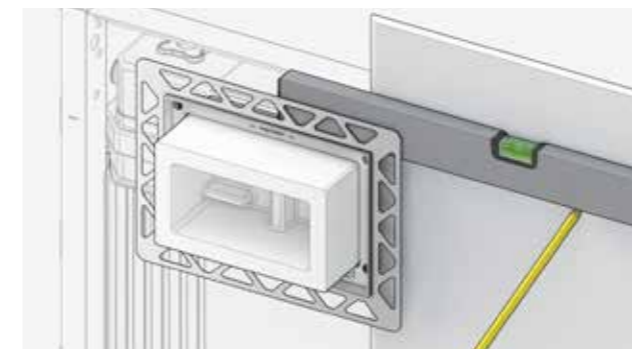

Zur Aussparung der Gipskartonplatte für die Revisionsöffnung des Spülkastens wird der Einbaurahmen über den Styropor-Rohbauschutz gesteckt. Für den Zuschnitt der Gipskartonplatte werden die Maße des inneren Einbaurahmens abgenommen.

Nassbau

Für den Nassbau werden ein TECEbox Nassbaumodul sowie ein vergrößerter Rohbauschutz benötigt. Auch im Nassbau können Module aller Bauhöhen verwendet werden.

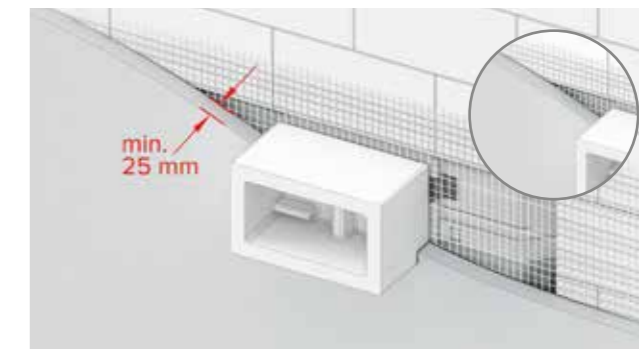

Für die flächenbündige Montage im Nassbau wird der Standard-Rohbauschutz des Spülkastens gegen den Nassbau-Rohbauschutz ausgetauscht. Nach Verputzen auf einem geeigneten Untergrund (Streckmetall, Armierungsgewebe o. Ä.) kann der Nassbau-Rohbauschutz wieder demontiert werden.

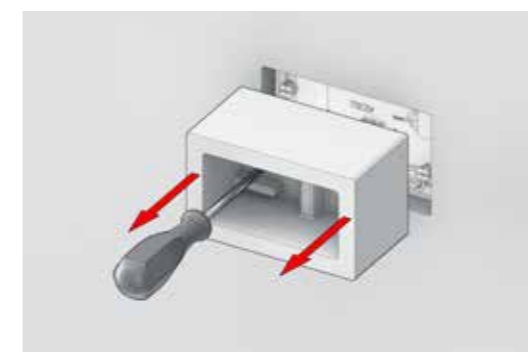

Nach Verputzen (Nassbau) oder Befestigung der Gipskartonplatte (Trockenbau) wird der jeweilige Rohbauschutz entfernt.

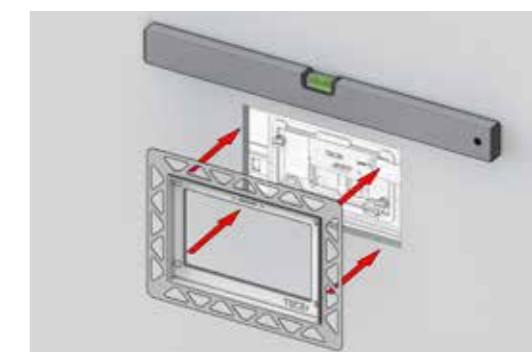

Der Einbaurahmen wird inklusive Stützrahmen mithilfe von werkseitig angebrachten Klebestellen auf dem Putz bzw. der Gipskartonplatte fixiert.

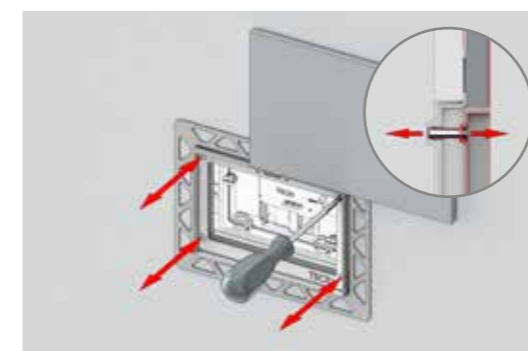

Die Tiefe des Einbaurahmens kann entsprechend der Fliesenstärke (5–18 mm) eingestellt werden. Für einen stärkeren Wandaufbau (bis 33 mm) ist ein zusätzliches Aufrüstset erhältlich.



Zum Anfliesen wird der Standard-Styropor-Rohbauschutz auf den Einbaurahmen gesetzt. Nach dem Anfliesen kann er wieder entfernt werden.

DIE ABMESSUNGEN.

TECElux Mini

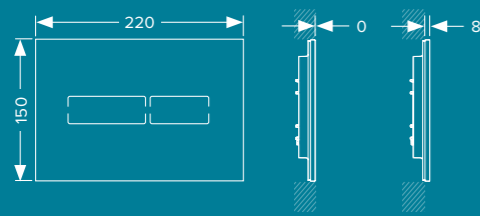

Mit speziellem Einbaurahmen lässt sich TECElux Mini auch flächenbündig in die Wand integrieren.

TECEloop Baukasten

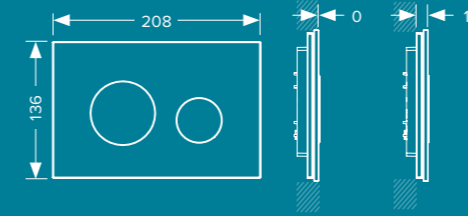

Mit speziellem Einbaurahmen ist bei allen Glasvarianten die Möglichkeit zum flächenbündigen Einbau gegeben.

TECEsquare Metall

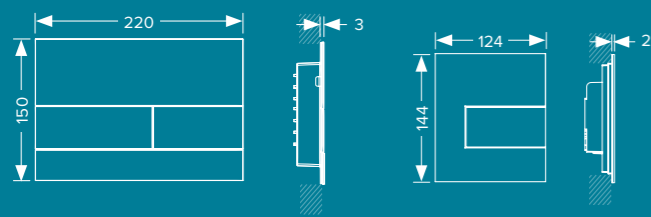

Für den Einbau der Urinalbetätigung TECEsquare Metall wird immer ein separat zu bestellender Einbaurahmen benötigt.

TECEnow

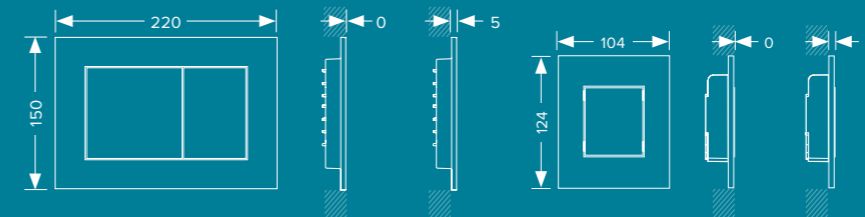

Für die flächenbündige Montage von TECEnow ist die Kombination eines Einbaurahmens und eines Distanzrahmens notwendig, die beide separat bestellt werden können.

TECEsquare Glas

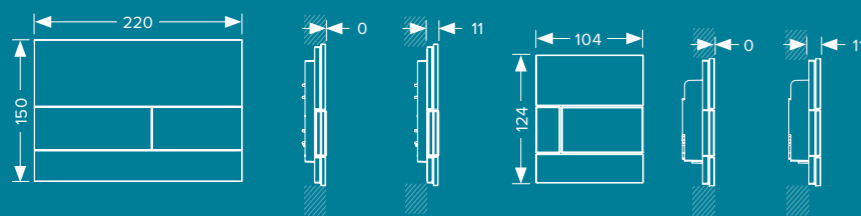

TECEsquare Betätigungsplatten mit Glasoberfläche sind mithilfe eines speziellen Montagerahmens komplett wandbündig montierbar.

TECEambia

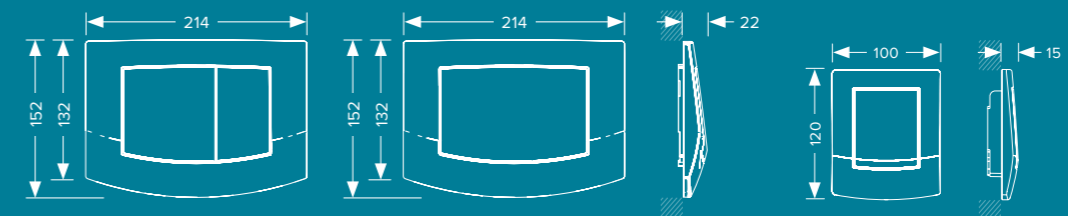

TECEloop Glas

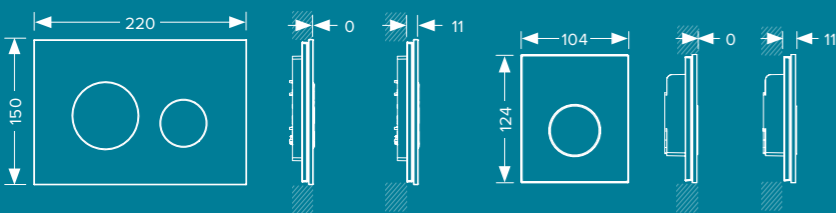

Mit speziellem Einbaurahmen ist bei allen Glasvarianten die Möglichkeit zum flächenbündigen Einbau gegeben.

TECEplanus

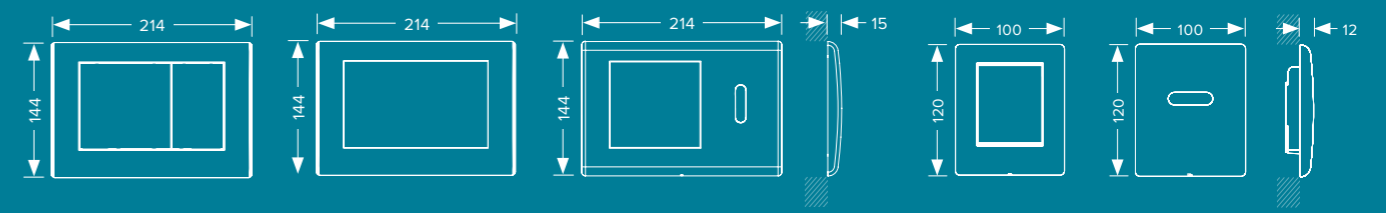

TECEloop Kunststoff

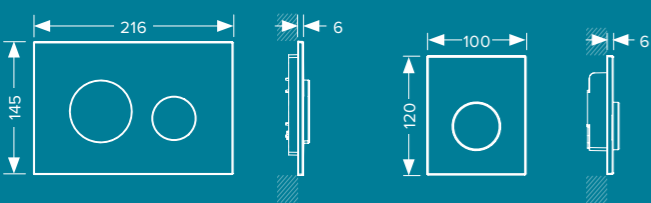

TECEfilo

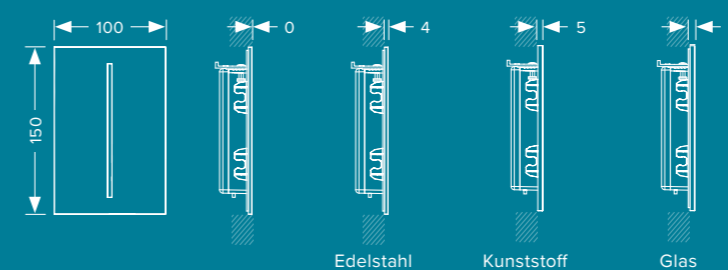

In der Glas- und Kunststoffausführung lässt sich TECEfilo auch wandbündig einbauen. Dazu wird ein spezieller Einbaurahmen benötigt, der separat erhältlich ist.

Edelstahl

Kunststoff

Glas

Offen für die Zukunft

Einmal verbaut, sind Spültechnik und WC in ihrer Funktion in der Regel für die nächsten 25 bis 30 Jahre festgelegt. Aber was, wenn die Keramik im Alter höher hängen soll? Oder das WC mehr Komfort bieten soll – zum Beispiel als WC mit Duschfunktion? Wie kann man auch nach Jahren ein Dusch-WC nachrüsten, von dem man heute noch nicht weiß, wo die Anschlüsse für Wasser und Strom platziert sind? Die einfache Antwort: TECElux.

Denn als zukunfts offene Schnittstelle sieht das WC-Terminal schon heute hinter der Wand alle Vorrichtungen vor, die das WC in Zukunft braucht – und lässt als kompatibles Baukastensystem maximalen Entscheidungsfreiraum. Und das so schön, dass es auch im Design Jurys und Nutzer überzeugt. Mit TECElux wird Hightech hinter der Wand zum Highlight vor der Wand – in jedem Bad.



VIEL MEHR ALS EINE BETÄTIGUNGSPLATTE.

Drücken und spülen war gestern. Das WC von heute kann und soll viel mehr. Dafür hat TECE eine neue Dimension der WC-Architektur entwickelt: das WC-Terminal.



- 1** Sitzhöhenverstellung: Die Sitzhöhe kann auch nachträglich mit wenigen Handgriffen verstellt werden – um bis zu 8 cm.
- 2** Obere Glasplatte mit zwei Optionen: Spülauslösung manuell mit Drucktasten oder elektronisch berührungslos mit Sensorfeldern.
- 3** Einwurfschacht für Reinigungstabs für den Spülkasten.

- 4** Keramik-Geruchsfilter – auch nachrüstbar.
- 5** TECE Spülkasten mit der bewährten Zweimengenspültechnik.
- 6** Untere Glasplatte zum Anschluss aller gängigen wandhängenden WCs – auch spülrandlose und Dusch-WCs.

Zukunftsfähig in einer neuen Dimension

TECElux ist ein intelligentes WC-Terminal, das nicht nur mitdenkt, sondern auch mitwächst. Denn mit seinen verschiedenen aufrüstbaren Modulen stellt es hinter der Wand schon bei der Erstinstallation alles bereit, was WC-Funktionen heute und morgen brauchen. Und lässt vor der Wand maximalen Entscheidungsspielraum. Ob vom herkömmlichen zum Dusch-WC, vom Taster zur Sensorbetätigung oder die nachträgliche Aufrüstung mit einem Luftfiltersystem: TECElux ist bereit. Sind Sie es auch?

Übrigens: TECElux vereint Technik und Design so schön und intelligent, dass es bereits mehrfach dafür ausgezeichnet wurde.



DESIGN PLUS

Produkt Highlights

- Leicht zugängliche Technik unsichtbar hinter der Wand
- Glasplatte fügt sich harmonisch in das Badambiente ein
- Kombinierbar mit fast allen WCs und Dusch-WCs
- Mit manueller oder elektronischer Spülauslösung
- In verschiedenen Ausbaustufen erhältlich
- Zukunftssicher, dank stufenloser Sitzhöhenverstellung
- Geruchsfilter für angenehme Raumluft
- Elektronische Spülauslösung mit programmierbaren Funktionen

DAS KOMFORT+ FÜR JEDES WC.

Eine kleine Revolution in Sachen Design, Funktionalität und Komfort: TECElux optimiert den Nutzerkomfort individuell – und unabhängig von der WC-Keramik.



Spülen mit dem Sensor

TECElux bietet zwei Auslösevarianten: klassische mechanische Spültasten oder eine elektronische Spülauslösung mit Näherungssensor, der erkennt, wenn sich eine Person dem WC nähert und erst dann die Spültasten leuchten lässt. Mit der elektronischen Spülung kann per Tastendruck oder auch völlig berührungslos gespült werden. Hygiene und Reinigungsfreundlichkeit pur: Die Sensorvariante ist in eine fugenlose Glasplatte integriert.



Schluss mit schlechten Gerüchen

Der TECElux Keramik-Geruchsfilter entfernt Gerüche dort, wo sie entstehen: direkt im WC. Hier wird die schlechte Luft abgesaugt, durch einen keramischen Filter von Geruchsstoffen gereinigt und dann in den Raum zurückgeführt. Weil dabei keine Außenluft angesaugt wird, entstehen weder Zugluft noch Wärmeverlust. Der Filter ist langlebig und muss nur etwa alle fünf Jahre gewechselt werden.



Passt für alle

Immer die richtige Sitzhöhe: TECElux erlaubt die nachträgliche Anpassung der Sitzhöhe in einem Bereich von 8 cm – stufenlos und ohne dass die Keramik entfernt werden muss. Die Glasfront bewegt sich einfach mit der Keramik.



Individuell eingestellt

Auch bei den technischen Funktionen lassen sich von der Lüftungsdauer bis zur Displayhelligkeit alle Funktionen bis in die Feineinstellung an den Benutzer anpassen. Auch besondere Komfortfunktionen wie Hygiene- und Sicherheitsspülung können individuell hinzugefügt und programmiert werden.

Hilfe im Dunkeln: die Nachtlichtfunktion

Die leuchtenden Tastensilhouetten dienen bei Nacht als Orientierungshilfe. Aktiviert werden sie durch den individuell einstellbaren Näherungssensor.



Offen für vieles

Das WC-Terminal ist eine offene Schnittstelle zu Funktionen und Design. Es ist kombinierbar mit fast allen Keramik-WCs – auch spülrandlosen und Dusch-WCs. Das Besondere: Anschlüsse für Wasser und Strom sind vorbereitet, alle Kabel und Wasserleitungen können so unsichtbar geführt werden. Oder Sie kombinieren TECElux gleich mit TECEone – dem WC mit Duschfunktion, das ohne Strom auskommt.



FLEXIBEL BLEIBEN.

Bei TECElux ist intelligente Technik gut versteckt. Und trotzdem immer schnell erreichbar.

Leicht zugänglich

Die obere Glasplatte wird durch zwei Magnete in ihrer Position gehalten und kann so jederzeit leicht zurückgeklappt werden. Dadurch sind der Spülkasten und alle Funktionselemente jederzeit gut erreichbar.

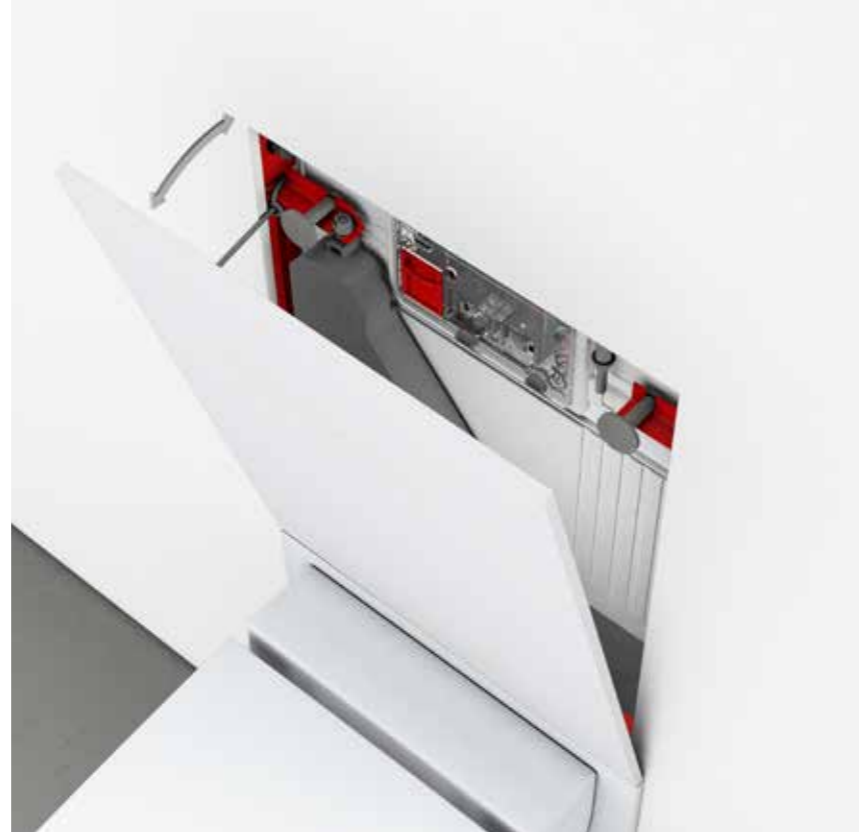

Schnell angepasst

Bei Modulen mit der manuellen Höhenverstellung „m-Lift“ erfolgt die Höhenverstellung über eine gut zugängliche Stellschraube.

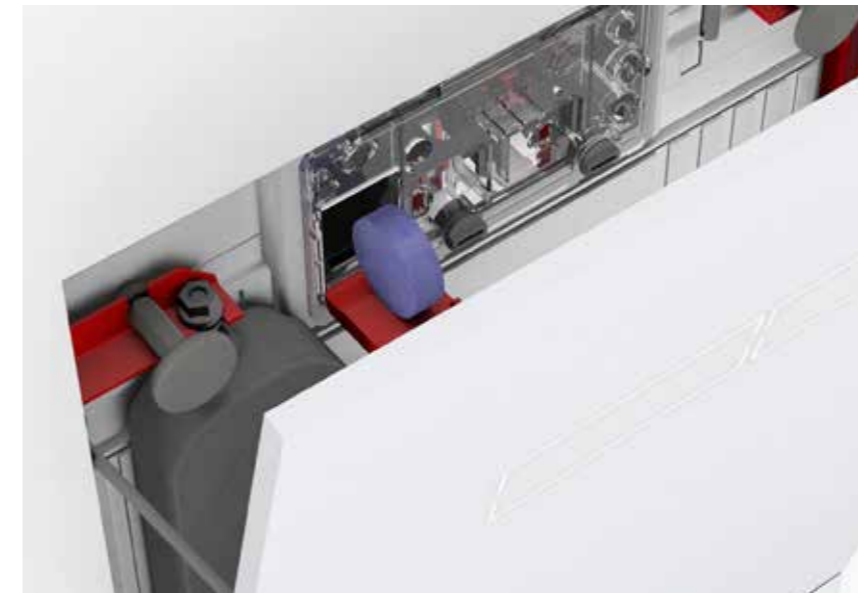
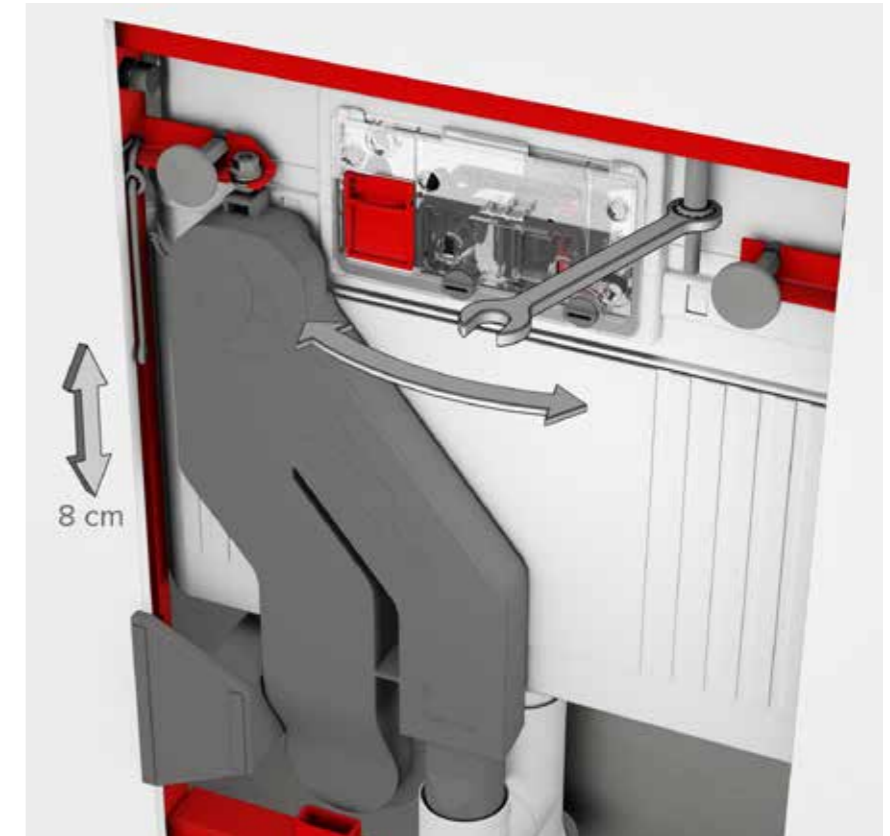

Einfach ausgetauscht

Der Aktivkohlefilter des „ceramic-Air“-Luftfiltersystems liegt gut zugänglich in der Austrittsöffnung der Geruchsabsaugung und kann bei Bedarf ausgetauscht werden.



Immer frisch

Zur Verbesserung von Sauberkeit und Hygiene ist jedes TECElux Modul mit einem Einwurfschacht für WC-Tabs ausgestattet.

DER TECElux BAUKASTEN.

Drei Komponenten bilden das TECElux System und machen das Terminal so individuell wie flexibel.

TECElux Module mit verschiedenen Ausstattungen

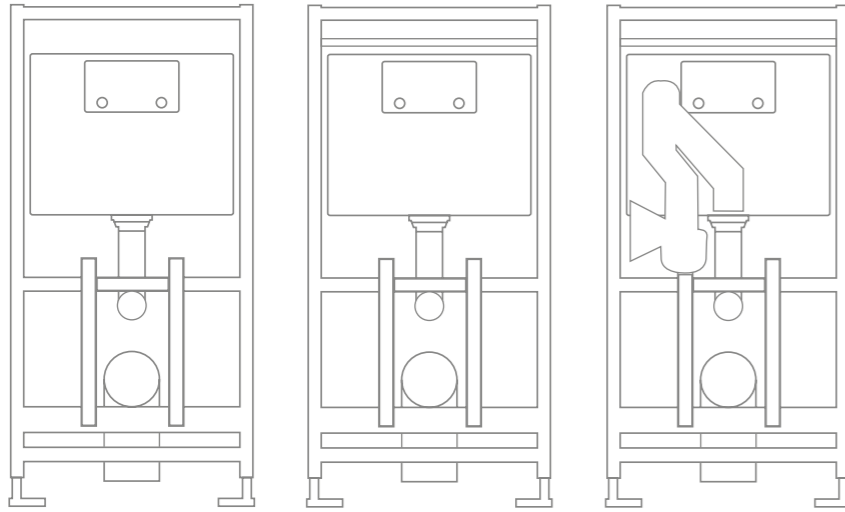

Obere WC-Betätigungsplatten mit unterschiedlichen Auslösevarianten

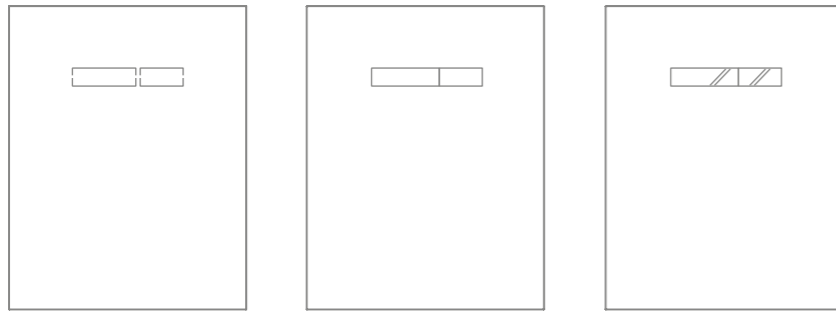

Untere WC-Befestigungsplatten für alle gängigen WC-Keramiken

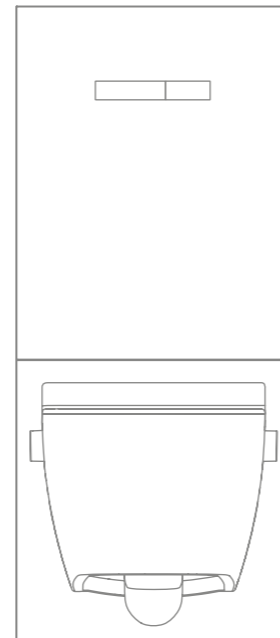
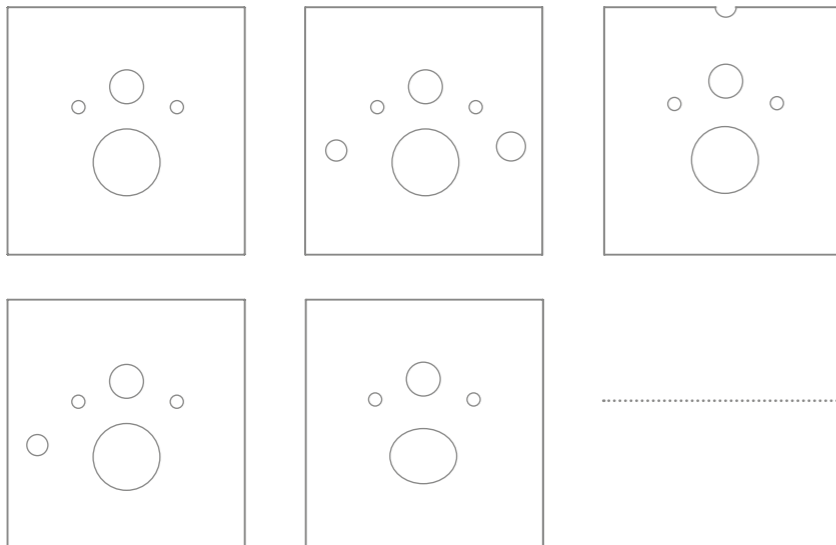

TECElux Gesamtpaket

Ein TECElux Terminal besteht immer aus einem TECElux Modul, einer oberen Betätigungsplatte und einer unteren WC-Befestigungsplatte.

TECElux MODUL – DAS FUNKTIONALE ZENTRUM.

Im Kern jedes TECElux Terminals sitzt eins von drei TECElux Modulen, die nach Bedarf mitwachsen – technisch gesehen.



TECElux 100

Mit Uni-Spülkasten und Zweimengenspültechnik. Die Auslösung der Spülung erfolgt entweder mechanisch über Tasten oder elektronisch per „sen-Touch“. Optional kann das Modul mit dem Luftfiltersystem „ceramic-Air“ aufgerüstet werden (nur in Verbindung mit der oberen Glasplatte „sen-Touch“).

Optional:



TECElux 200

Mit Uni-Spülkasten, Zweimengenspültechnik und manueller Höhenverstellung. Die Auslösung der Spülung erfolgt entweder mechanisch über Tasten oder elektronisch per „sen-Touch“. Optional kann das Modul mit dem Luftfiltersystem „ceramic-Air“ aufgerüstet werden (nur in Verbindung mit der oberen Glasplatte „sen-Touch“).



Optional:



TECElux 400

Mit Uni-Spülkasten, Zweimengenspültechnik, manueller Höhenverstellung und Luftfiltersystem „ceramic-Air“. Die Auslösung der Spülung erfolgt ausschließlich elektronisch („sen-Touch“).



GANZ SCHÖN INTELLIGENT.

Die obere Betätigungsplatte.

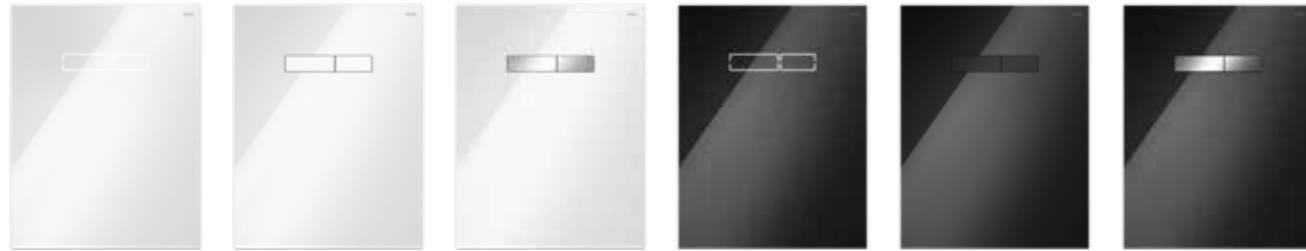

„sen-Touch“ weiß Tasten weiß Tasten Chrom „sen-Touch“ schwarz Tasten schwarz Tasten Chrom

Gut gelöst

TECElux bietet zwei Auslösevarianten: elektronische Spülauslösung über einen fugenlos in die Glasplatte integrierten Sensor oder mechanische Spülauslösung per Tastendruck.



Mehr als nur spülen

Hinter den beiden Touchfeldern des Sensorfeldes verbirgt sich auch die Schnittstelle zur individuellen Einstellung der vielen Komfortfunktionen. Programmiert wird nach Bedienungsanleitung mithilfe der Touchfelder und akustischer Signale.

Programmierbare Funktionen

Hygienespülung	7 wählbare Intervalle von 24 bis 672 Stunden
Sicherheitsspülung	Bei aktivierter Sicherheitsspülung wird 2 Minuten nach letztmaligem Erfassen einer Person im Erkennungsbereich ohne erfolgte Spülung eine Spülung ausgelöst.
Display-Beleuchtung	4 wählbare Beleuchtungsgrade Aktivierung wahlweise 2/3/4/5 Minuten
Personenerkennung	Kurz, sehr kurz oder Standard
Geruchsabsaugung	Nachlaufdauer wahlweise 0/1/2/5 Minuten Lüfterlautstärke in den Stufen „extraleise“, „Standard“ oder „Power“

DIE WC-BEFESTIGUNGSPLATTEN.

	9650100 (w) 9650105 (s)	9650101 (w) 9650106 (s)	9650102 (w)	9650103 (w) 9650107 (s)	9650104 (w) 9650108 (s)	9650109 (w) 9650110 (s)
Standardkeramiken (Anschlussmaß 180 mm)	X					
TOTO Neorest AC* TOTO Neorest EW*		X				
TOTO Washlet CF TOTO Washlet EK (mit seitlichen Anschlüssen: TCF6632G#NW1) TOTO Washlet GL (mit seitlichen Anschlüssen: TCF6532G#NW1) TOTO Washlet Giovannoni			X			
TOTO Washlet SG TOTO Washlet EK (mit verdeckten Anschlüssen: TCF6632C3GV1) TOTO Washlet GL (mit verdeckten Anschlüssen: TCF6532C3GV1)					X	
Duravit D-Code			X			
Duravit Sensowash Starck Duravit Sensowash Slim				X		
Villeroy & Boch Viclean U			X			
Villeroy & Boch Viclean U+					X	
Villeroy & Boch Viclean L				X		
Geberit AquaClean 8000 Geberit AquaClean 8000 plus		X				
Geberit AquaClean 5000 Geberit AquaClean 5000 plus			X			
Geberit AquaClean Mera Geberit AquaClean Sela Geberit AquaClean Tuma					X	
Vitra V-Care					X	
Grohe Sensia Grohe Sensia Arena					X	
TECEone						X

*TECElux 400 nicht erforderlich, da Geruchsabsaugung bereits Bestandteil des TOTO Neorest.
Bei Verwendung der oberen Betätigungsplatte „sen-Touch“ bleibt die Fernauslösung des TOTO Neorest ohne Funktion.
Bei Verwendung der manuellen Auslösung Steuerkabel (Bestellnummer 980259) bestellen.

(w) = Glas, weiß, (s) = Glas, schwarz

TECEone

Das WC mit Duschfunktion

Die neue Frische

Was muss ein Dusch-WC aus Sicht des Nutzers können? Ganz einfach: gut reinigen! Und sich in Handhabung und Optik genauso einfach in Bad und Leben integrieren wie das gewohnte WC. Mit einer Technik, die lange hält und leicht verständlich zu bedienen ist – in jedem Alter und auch für den Gast, der das Dusch-WC zum allerersten Mal benutzt.

Deshalb haben wir bei TECEone die Einfachheit in den Fokus der Entwicklung gerückt. Herausgekommen ist eine neue Form der Frische, die ganz auf Strom verzichtet – und es für den Benutzer und den Installateur überraschend einfach macht. Alle Details berücksichtigt, aber auf das Wesentliche reduziert: eben typisch TECE.





EINFACH TECEone.

Wir haben das Dusch-WC neu gedacht:
Mit intelligenter Technik, die ohne Strom funktioniert.
Mit kompaktem Design, das zu jedem Bad passt.
Mit durchdachten Funktionen für eine unkomplizierte
Installation und intuitive Bedienung.
Einfach TECEone!



INNOVATION MADE BY TECE.

Wie muss ein WC mit Duschfunktion sein, damit es sich entspannt installieren und in jedes Bad integrieren lässt? Die Antwort geben wir mit TECEone.



» Mehr Funktionalität für mehr Hygiene? Ja, aber bitte nicht auf Kosten der Form.«



» Mehr Komfort für meine Kunden, weniger Aufwand für mich – so muss moderne Technik sein!«



Das WC mit Duschfunktion. Ohne Strom.

Komplizierte Elektronik, ausladende Abmessungen, hoher Preis – Eigenschaften, die bislang wenig für die Installation von Dusch-WCs sprachen. Mit TECEone ändern wir die Spielregeln: Ohne Strom ist es so einfach installiert wie eine Duscharmatur. Intuitiv und komfortabel ist TECEone auch in der Bedienung. Und dabei ist es so formschön und kompakt, dass es in jedes Bad passt.

TECEone ist der Beweis dafür, dass moderne Technik auch ohne Strom funktioniert. Dazu machen wir uns die Kraft des Wassers zunutze: Die Duschfunktion wird mithilfe des Wasserdrucks gesteuert. Das warme Wasser für die hygienische Reinigung kommt dabei direkt aus der Leitung. So einfach ist das.



TECEone bewegt: Sehen Sie den Produktfilm unter www.tece.com oder im TECE YouTube-Channel.

WENIGER IST MEHR.

Hygienische Frische gibt TECEone auch ohne Anleitung: mit einer Bedienung, die denkbar einfach, intuitiv und komfortabel ist.

1



2



3

Rein intuitiv

Mit seitlich an der Keramik angebrachten Knöpfen lassen sich Wassertemperatur und -menge stufenlos regulieren: durch einfaches Drehen. Der mittig platzierte Duschstab wird allein über den Wasserdruck aktiviert und herausgefahren. Zur individuellen Anpassung von Neigungswinkel und Volumen des Wasserstrahls sind verschiedene Düsenkappen bestellbar.

1 Duschstab fährt durch Wasserdruck heraus

2 Temperaturregler für die Einstellung der Wassertemperatur bis 38 °C

3 Volumenregler für die bedarfsgerechte Regulierung der Wassermenge



SAUBER IN JEDER HINSICHT.

Hygienische Sauberkeit bietet TECEone nicht nur für den Intimbereich, sondern auch fürs WC. Dank selbstreinigendem Duschstab und reinigungsfreundlicher Keramik.



» Frisches Leitungswasser ist unter dem Aspekt der Hygiene zur Reinigung des Hinterteils ideal. Dieses Wasser hat bei uns eine hervorragende und in vielen Ländern der Welt eine gute und exakt definierte hygienische Qualität. «

Dr. Calin Burtica, Colo-Proktologisches Zentrum, Stuttgart

TECEone im Test

Im Auftrag der SBZ hat die Hochschule Esslingen zehn Dusch-WCs in einem Praxistest untersucht. TECEone ging als einziges Dusch-WC ohne Stromanschluss an den Start – und lieferte in nahezu allen Disziplinen Bestnoten. Insbesondere bei der Reinigungswirkung der Düse und der Selbstreinigung des Duschstabs konnte TECEone durch eine sehr saubere Leistung überzeugen. Ein wichtiger Vorteil: der besonders intensive Wasservolumenstrom, der durch den Verzicht auf Boiler und Durchlauferhitzer erzielt wird. Ein klarer Punkt für das stromlose Dusch-WC.

Spürbarer Komfort

Natürlich entspricht TECEone den wichtigsten Komfortstandards moderner Sanitärtechnik: zum Beispiel mit seinem ergonomisch geformten, wackelfreien WC-Sitz und der Soft-Close-Absenkfunktion.

1



3

- 1 Selbstreinigung des Duschstabs
- 2 Ergonomischer Toilettensitz
- 3 Duschstab in Aktion
- 4 Spülrandlose Keramik



2

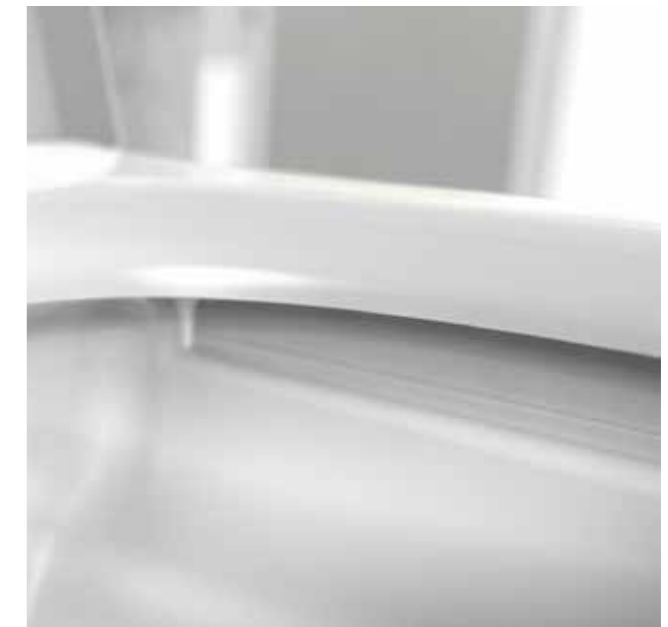

4

Frische bei jedem Einsatz

Durch das spülrandlose Design ist TECEone besonders einfach zu reinigen. Der Duschstab reinigt sich sogar selbst: durch vollautomatisches Spülen vor und nach jeder Nutzung. Ein weiterer Vorteil: Bei der Vorreinigung wird eventuell in der Leitung vorhandenes abgekühltes Wasser direkt mit ausgespült.

ALLES FÜR DIE EINFACHE MONTAGE.

Bei TECEone trifft hohe Qualität auf bewährte Technik und clevere Produktdetails.

Die Wandbefestigung

Die Keramik mit verdeckter Befestigungstechnik kann ohne großen Aufwand auf die Gewindestangen in der Wand geschoben werden. Anschließend lässt sich der Klemmkeil über Stellschrauben nach oben drehen, bis die Keramik an die Wand gezogen ist.



Schnell an der Wand: TECEone wird in einer installationsfreundlichen Verpackung geliefert. Zur Befestigung wird TECEone in der Verpackung rückschonend an die Wand geschoben.

Die Sitzbefestigung

Dank neuartiger Befestigungstechnik mit werkseitig vorgerüsteten und fest vergossenen Bolzen kann der WC-Sitz einfach aufgesteckt und bei Bedarf genauso leicht wieder abgenommen werden.



Einfacher Austausch der Mengenkartusche

1

Einfacher Austausch des Duschstabs

2



Die Wartung

Kein Strom bedeutet: keine Heizstäbe, kein Durchlauferhitzer, keine anfällige Elektronik – und weniger Stress. Die Kartuschen können entnommen werden, ohne das WC von der Wand zu nehmen. Auch Duschstab und Duschstabkappe lassen sich ganz einfach auswechseln.



Wie einfach die Installation von TECEone ist, sehen Sie auch unter www.tece.com/teceone.

LERNEN SIE UNS BESSER KENNEN.

TECE bietet Expertise in weiteren Kompetenzfeldern. Ausführliche Informationen rund um das Unternehmen, Produkte und Services finden Sie unter www.tece.com.



Installation & Montage

Einfach entspannt arbeiten. Professionelle Handwerker erfahren in dieser Broschüre mehr über durchdachte Produkte, Qualität, Services und die TECE Academy.



Design & Gestaltung

Freiraum für Gestaltung. Die Themen Raum & Architektur, Individualität & Design sowie Funktion & Innovation wenden sich vor allem an Architekten und Badplaner.



Projekt & Planung

Sicher bei Zeit, Recht und Wirtschaftlichkeit. Die Broschüre richtet sich an Planer, Architekten und Investoren.

Weitere Informationen unter
www.tece.at/sanitaersysteme

TECE GmbH
Deutschland
T +49 25 72 / 9 28-0
info@tece.de
www.tece.de

TECE Österreich GmbH
T +43 22 54 / 2 07 02
info@tece.at
www.tece.at