

TECE 

Firma

CLOSE TO YOU

BLISKOŚĆ TO KWESTIA ZROZUMIENIA.



Za Grupę TECE od 2015 r. odpowiadają dyrektorzy zarządzający: André Welle, Hans-Joachim Sahlmann i dr Michael Freitag.

Jako globalny producent systemów sanitarnych i instalacyjnych, poważnie traktujemy naszą obietnicę pozostania „close to you”.

Jesteśmy niezależną, rodzinną firmą, która od ponad 30 lat pozostaje bliska ludziom. To dzięki otwartości, ciekawości i zrozumieniu potrzeb użytkowników, możemy oferować starannie przemyślane produkty i usługi, które wpływają na poprawę jakości życia.



SPIS TREŚCI

- 04 **Siła napędowa**
Kultura dociekliwości.
- 12 **Kompetencje**
Instalacje przyścienne i podtynkowe.
- 26 **Firmy**
Globalna rodzina.

SIŁA NAPĘDOWA

Kultura dociekliwości.

Prowadzenie aktywnego dialogu z klientem to podstawa bliskości i siła napędowa rozwoju TECE.

Tak powstała kultura dociekliwości, która kształtuje filozofię naszej firmy.



„W jaki sposób możemy jeszcze bardziej udoskonalić naszą jakość?”



„Czego życzyliby sobie nasi klienci?”



„Jak w erze cyfrowej zmieniają się usługi?”



„Czym cechuje się ponadczasowy design?”

„Co umożliwi nam sukces w przyszłości?”



„W jaki sposób uczynić technologię bardziej zrozumiałą?”

WODA TO NASZ ŻYWIÓŁ.

Na czym polega podstawowe działanie produktów TECE?
Na doprowadzaniu i odprowadzaniu wody z budynku,
a wszystko w pionierskim duchu, tak charakterystycznym
dla rozwiązań TECE.

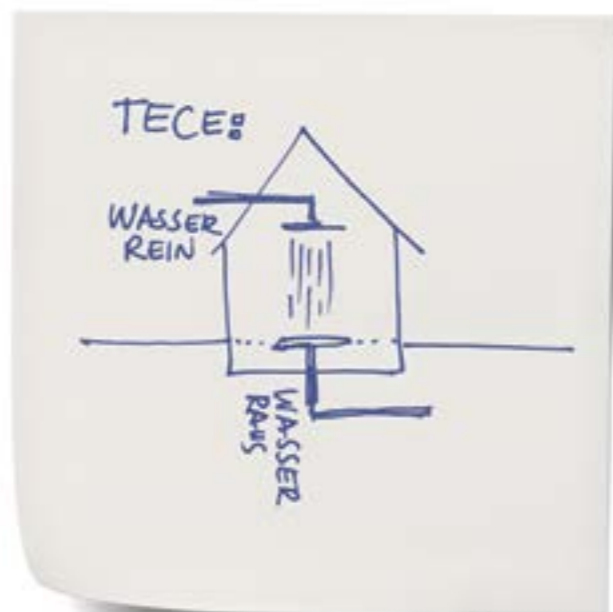

Spojrzenie na innowacje

Thomas Fehlings podsumował misję firmy prostym rysunkiem i następującymi słowami: „woda wpływa, woda wypływa”. Miał tu na myśli nie tylko komfort i jakość życia użytkowników, ale także wymagania stawiane projektantom, architektom i wykonawcom.

90 procent produktów TECE działa niezawodnie i niewidocznie za ścianą lub wewnątrz instalacji przedściennej. Tylko 10 procent jest widoczne - należą do nich nasze przyciski spłukujące i odwodnienia liniowe.

Nasze rozwiązania systemowe na stałe łączą w sobie funkcję bezpieczeństwa i ponadczasowe wzornictwo. Połączenie to odzwierciedla siłę napędową naszej firmy - oferowanie najwyższej jakości produktów.



Grupę TECE założył w 1987 r. **Thomas Fehlings** wraz ze swoim ojcem Gerdem Fehlings. Był on współnikiem i prezesem do 2014 r.



INNOWACYJNOŚĆ TO NASZA PRZEWAGA.

To nasza dociekliwość i nieszablonowe myślenie sprawiają, że produkty TECE są innowacyjne i tworzą nowe standardy w branży. Niebywałą funkcjonalność oraz unikatowe rozwiązania doceniają użytkownicy na całym świecie.



1992 Jak zwiększyć prostotę i bezpieczeństwo połączeń rurowych?

Odpowiedź leży w folii aluminiowej zastosowanej w rurze z tworzywa sztucznego TECEflex. Dzięki połączeniom bez o-ringów, instalatorzy zyskali niespotykany dotąd poziom bezpieczeństwa montażu. Dowodem jej niezawodności są miliony instalacji na całym świecie.



2002 Jak zapewnić niezawodność działania spłuczki?

Odpowiedź leży w konstrukcji produktu TECE. Jest to pierwsza, fabrycznie zmontowana spłuczka, z gwarancją szczelności już na etapie budowy. Aktywacja podwójnego spłukiwania i 10-litrowy zbiornik zapewniają możliwie najszersze jej zastosowanie.

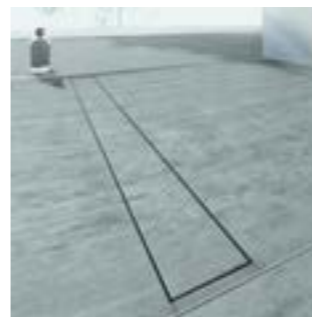

2005 Jak zwiększyć komfort korzystania z prysznica?

Odpowiedź TECE na to wyzwanie są odwodnienia liniowe, które ustanawiają nowy standard projektowania łazienek. Firma sprzedała ponad milion jednostek systemów modułowych mających różnorodne wzornictwo i różną funkcjonalność dostosowaną do potrzeb użytkowników.



2017 Jak działa toaleta myjąca, jeśli wszystkie jej elementy ograniczono do niezbędnego minimum?

Odpowiedź na to pytanie jest toaleta TECEone z funkcją bidetu. System ten łączy w sobie wygodę, wzornictwo i funkcjonalność. Wykorzystuje skomplikowaną technologię i moc, a jest połączony tylko do rury z ciepłą wodą.



1995 W jaki sposób można konstruować systemy przedścienne przy niewielkim wysiłku i niskich wydatkach?

Odpowiedź można znaleźć w systemie przedściennym TECEprofil. System ten składa się zaledwie z trzech podstawowych komponentów. Specjalnie opracowane mocowania narożne i dopasowane kształtowniki gwarantują bezpieczną, szybką i łatwą instalację.



2012 Jak przystosować toaletę do indywidualnych preferencji użytkowników?

W przypadku terminala WC TECElux najnowsza technologia została ukryta za elegancką szklaną obudową. TECElux zapewnia higienę i wygodę dzięki bezdotykowej aktywacji spłukiwania, pochłaniaczowi zapachów, tabletkom czyszczącym i regulacji wysokości. Co więcej pasuje praktycznie do każdej ceramiki toaletowej.

PARTNERSTWO TO NASZA WARTOŚĆ.

Jako firma rodzinna wiemy, że partnerstwo to podstawa sukcesu. Dlatego nasze produkty tworzymy w oparciu o wiedzę pracowników, znajomość rynków i potrzeb użytkowników.



1

Inspirują nas pracownicy

Szanujemy wartość partnerstwa. To podstawa naszych działań, która określa także relacje z pracownikami. Płaska struktura organizacji i otwartość komunikacyjna usprawniają wymianę wiedzy i doświadczeń pracowników różnych szczebli i aż 60-ciu narodowości. To oni są źródłem innowacyjnej energii i sprawiają, że marka TECE jest bliska klientom.



2

Szukamy dialogu z partnerami

Nasi partnerzy wiedzą, że jesteśmy tuż obok. W każdej chwili mogą liczyć na ekspertów TECE - doradców handlowych i serwisantów, którzy wspierają ich zawsze wtedy, gdy tego potrzebują. Dzięki dialogowi i wymianie wiedzy przez architektów, projektantów, wykonawców oraz użytkowników powstają innowacyjne pomysły i produkty, które ułatwiają życie.

- 1 Pracownicy podczas rozmowy na wewnętrznym warsztacie TECE
- 2 Rozmowa z klientem



Instalacje przyścienne i podtynkowe.

W oparciu o trzy zdefiniowane obszary kompetencji, firma TECE spełnia wymagania architektów, projektantów oraz instalatorów:

- Design i aranżacja
- Projekt i planowanie
- Instalacja i montaż

KOMPETENCJE: DESIGN I ARANŻACJA



„W obecnych czasach łazienki są tak indywidualne, jak ich użytkownicy. Z tego powodu za główny priorytet należy uznać jak największą wolność aranżacji”.

Swoboda projektowania

Od aranżacji łazienki klienci oczekują coraz więcej funkcjonalności i estetyki. Dotyczy to zarówno obiektów prywatnych, jak i publicznych. Dlatego przemyślane rozwiązania, które oferujemy, gwarantują swobodę projektowania przestrzeni sanitarnych.

Doskonały projekt i design

Nasze projekty wielokrotnie otrzymały prestiżowe nagrody.

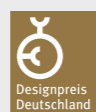

WIĘCEJ PRZESTRZENI DLA WŁASNYCH POMYSŁÓW



1

Optymalne wykorzystanie przestrzeni

Łazienka staje się coraz ważniejszą częścią domu. W związku z tym architekci stanęli przed nowym wyzwaniem. Ważnym aspektem jest dobre planowanie i swoboda w aranżacji - niezależne od wielkości pomieszczenia czy budżetu. Dzięki inteligentnym i nowoczesnym rozwiązaniom TECE, każdą łazienkę można przemienić w funkcjonalną, komfortową i atrakcyjną przestrzeń.

- 1 Przestronna łazienka z zastosowaniem systemów przedściennych TECE
- 2 Przycisk spłukujący TECElux mini z funkcją bezdotykowej aktywacji spłukiwania
- 3 Rynna TECEdrainline z rusztem szklanym

Swoboda projektowania.

Projektowanie łazienki może być łatwe. Kluczem są rozwiązania spójne pod względem wzorniczym i technologicznym. Dzięki nim każdy projekt, niezależnie czy jest to inwestycja prywatna czy publiczna, może być zrealizowany zgodnie z założeniami i oczekiwaniami klienta.

2



3

Indywidualizm wymaga dobrego designu.

Dobry design to ponadczasowy styl i wysoka jakość. W połączeniu z dużą różnorodnością powierzchni i materiałów, architekci i projektanci zyskują swobodę w indywidualizacji różnych przestrzeni życiowych.

KOMPETENCJE: PROJEKT I PLANOWANIE



„ Realizacja projektów budowlanych to prawdziwe wyzwanie. Do każdego z nich podchodzimy profesjonalnie i kreatywnie. Zawsze znajdujemy rozwiązanie”.

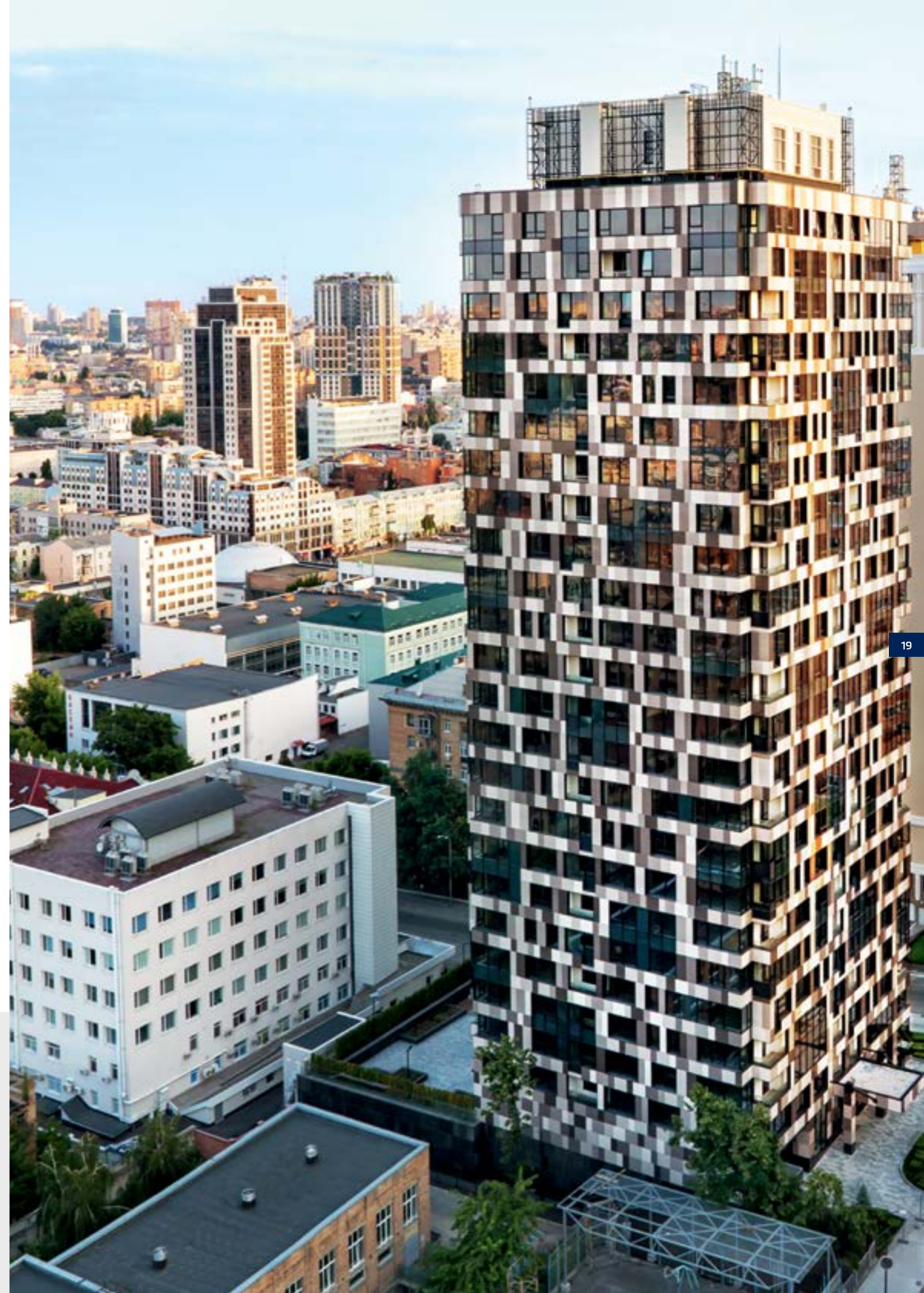

Bezpieczeństwo w branży projektowej

Dzięki rozwiązaniom TECE projektanci mogą realizować projekty na czas, oszczędnie i zgodnie z wymogami prawnymi.

Znaki jakości

Międzynarodowe produkty wymagają międzynarodowych zatwierdzeń. Systemy rur TECE są stale monitorowane przez grupę zewnętrznych organów kontrolnych.



PLAN BEZPIECZEŃSTWA.



1

Na tym się znamy

Produkcją systemów zabudowy przedściennej do łazienek i pionów systemowych do projektów budowlanych zajmujemy się od połowy lat 90 XX wieku. Wysoki poziom prefabrykacji produktów TECE pomaga w zarządzaniu czasem, jakością i kosztami.

Szczególną uwagę zwracamy na kwestie ochrony przeciwpożarowej oraz izolacji akustycznej. Dla zapewnienia niskiego poziomu hałasu, systemy TECEprofil tworzymy w oparciu o specjalne elementy dźwiękochłonne, które ograniczają przewodzenie fal dźwiękowych w konstrukcji budowlanej.

Bezpieczeństwo to nasz priorytet

Oferowane przez nas rozwiązania spełniają najwyższe standardy bezpieczeństwa - zarówno w zakresie higieny, izolacji akustycznej, ochrony przeciwpożarowej czy norm wymaganych od urządzeń dedykowanych projektom bez barier.

Przykładem może być system rurowy TECEflex, który został zatwierdzony przez zewnętrzne instytucje jako rozwiązanie do instalacji wody pitnej, ogrzewania, gazu i sprężonego powietrza. System ten od 25 lat cieszy się ogromnym uznaniem wśród wykonawców na całym świecie.



2



3

Wybór, który się opłaca

Już na wstępnym etapie tworzenia produktu na uwadze mamy takie kwestie, jak koszt materiałów, wytrzymałość, serwis, swobodny dostęp do poszczególnych elementów systemu czy konserwacja. Odzwierciedleniem tej idei i sposobu podejścia do tworzonych przez nas produktów jest terminal WC TECElux.

KOMPETENCJE: INSTALACJA I MONTAŻ

Wybór profesjonalistów

Praca instalatora to szereg wyzwań - wymagające zadania, przestrzeganie wytycznych względem projektów, norm i przepisów prawa.

Naszym zadaniem jest dostarczanie rozwiązań, które ułatwiają pracę, są przemyślane w każdym detalu, a wysoka jakość i solidność to gwarancja pewnej instalacji. Jesteśmy blisko instalatorów, zawsze do ich dyspozycji, oferując szkolenia i bezpośrednie doradztwo na miejscu.

„Dla mnie jakość oznacza:
zainstalować i nie martwić
się o to już nigdy więcej”.



DOPRACOWANE W NAJMNIEJSZYM SZCZEGÓLE

Wyznacznik jakości

To klienci są wyznacznikiem jakości naszych produktów i usług. Dzięki temu, że jesteśmy blisko, dostarczamy im rozwiązania, których potrzebują.

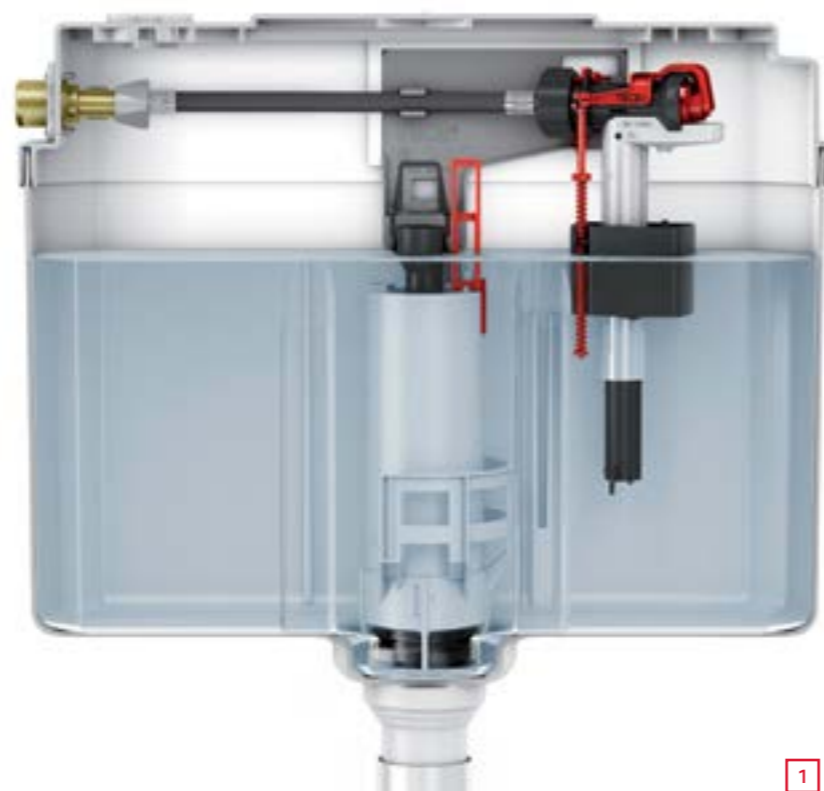

Przyłącza spłuczek, węże w oplocie i zawory napędzające w spłuczce są wstępnie montowane i testowane. Podczas robót konstrukcyjnych nie ma konieczności otwierania uszczelnionych spłuczek. Oszczędza to czas, a spłuczka nie traci na funkcjonalności z powodu zanieczyszczeń.

- 1 Większa objętość, mniejsze zużycie wody – spłuczka TECE
- 2 Spłuczka pozostaje uszczelniona do etapu montażu lekkiego

System modułowy TECE

Produkty TECE pasują do siebie idealnie, zarówno pod względem technicznym, jak i wzorniczym. Uniwersalność i modułowość rozwiązań TECE to gwarancja łatwego planowania oraz montażu.

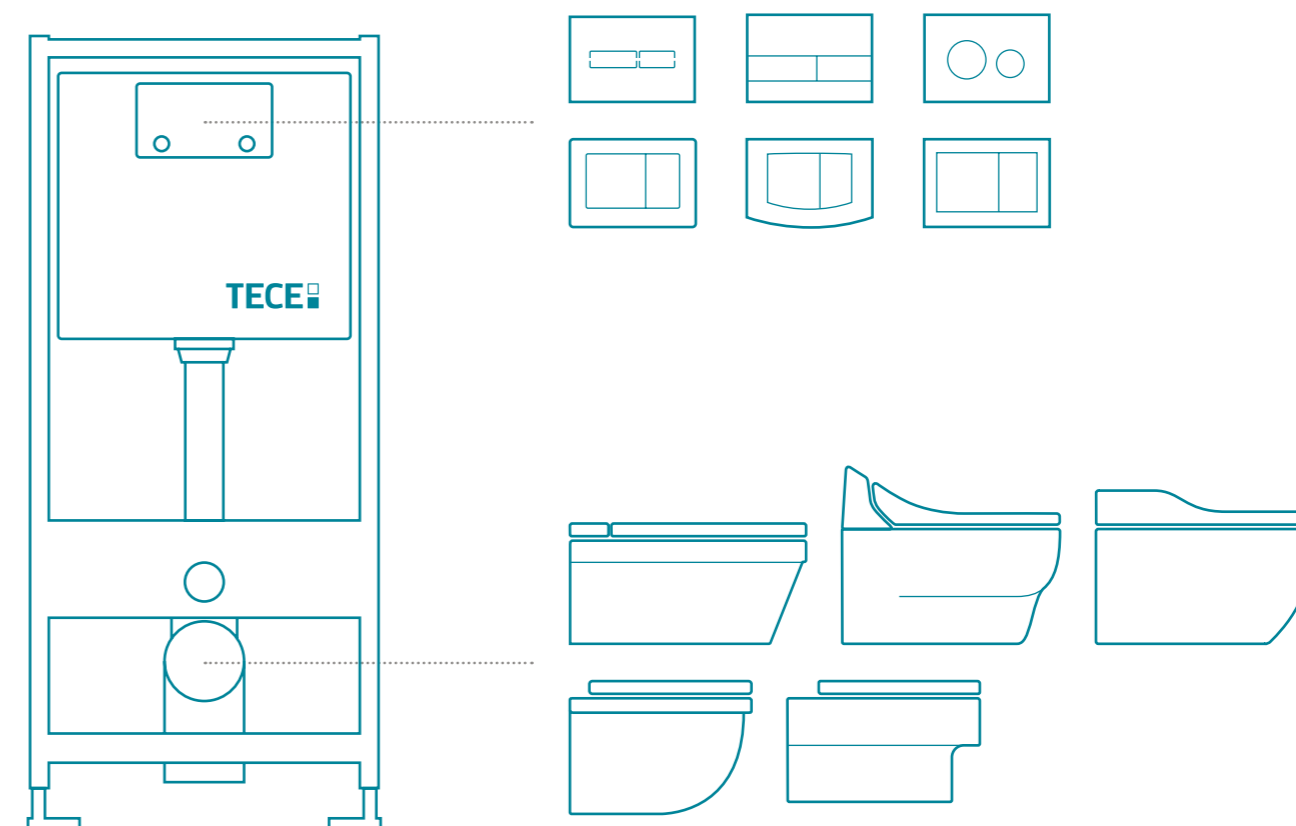

System modułowy TECE

- Wszystkie przyciski spłukujące pasują do wszystkich spłuczek.
- Wszystkie elementy ceramiki WC pasują do wszystkich modułów.
- Wynik: maksymalna elastyczność w trakcie planowania i realizacji.

CLOSE TO YOU

FIRMA



26

27

Firma globalna.

Jesteśmy średniej wielkości firmą rodzinną o globalnym zasięgu. Główna siedziba znajduje się w Emsdetten (Niemcy). Dzięki 26 spółkom zlokalizowanym na całym świecie, nasi eksperci są zawsze blisko klienta.

WITAMY W ZESPOLE.

Jako pracodawca oferujemy więcej niż posadę w stabilnie rozwijającej się firmie rodzinnej. Praca w TECE to przyszłość z perspektywami - szerokimi możliwościami rozwoju zawodowego, otwartą kulturą organizacyjną i personalnym doradztwem. Dowód? Wieloletni staż pracy większości naszych pracowników.



1



„Fantastyczna atmosfera pracy - to nas wyróżnia!”

Właściwy początek

Praca w TECE to szansa na rozpoczęcie kariery zawodowej. Absolwentom szkół oferujemy staże w działach handlowych lub technicznych. Studentom dajemy możliwość zdobywania doświadczenia przy jednoczesnym kontynuowaniu akademickiej edukacji. Przyjemna atmosfera pracy i otwartość sprawiają, że nowi pracownicy szybko integrują się z zespołem i znajdują swoje miejsce w strukturach firmy.

Sukces naszych klientów to także nasz sukces

Pomagamy naszym pracownikom w osiągnięciu pełnego potencjału w życiu zawodowym i osobistym. Dotyczy to nie tylko pracowników z dużym doświadczeniem zawodowym, ale także nowicjuszy. Dzięki ukierunkowanym wewnętrznym i zewnętrznym kursom szkoleniowym, treningom personalnym i warsztatom w miejscu pracy, wszyscy pracownicy mogą rozwijać swoje umiejętności osobiste i zawodowe.

¹ Wyjątkową atmosferę pracy doceniają nie tylko stażyści i praktykanci.

Dla kandydatów

Nasze aktualne oferty pracy znajdują się na stronie internetowej www.tece.pl

GLOBALNY ZASIĘG

Jesteśmy aktywni na arenie międzynarodowej — wraz z naszymi partnerami w 22 spółkach prowadzimy sprzedaż na całym świecie.

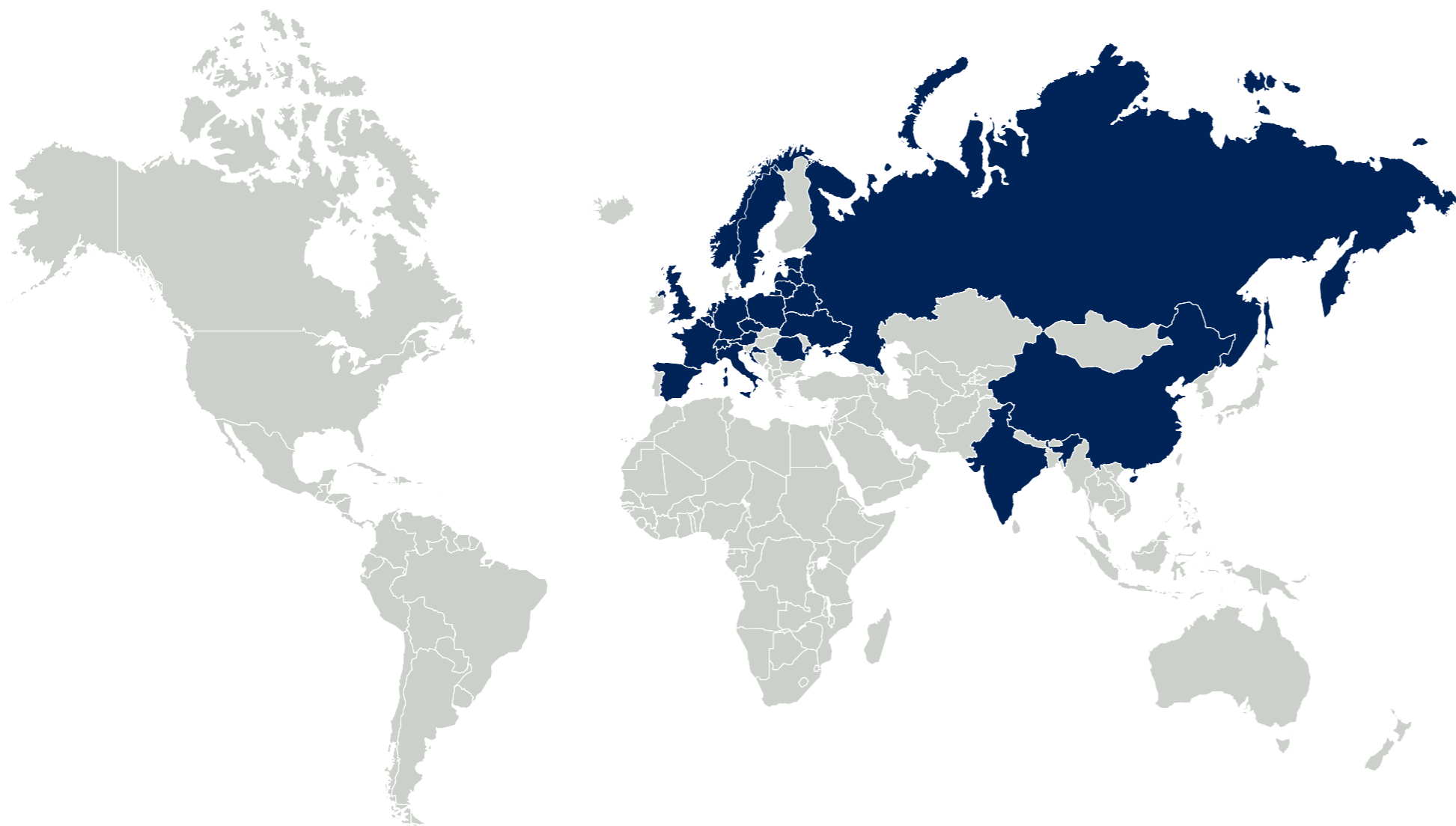

Zakłady produkcyjne TECE

Produkcja systemów TECE odbywa się w 5-ciu zakładach produkcyjnych, zlokalizowanych w Europie i Azji. Zawsze staramy się osiągać wysokie poziomy produkcji i standardy jakości. Potwierdzeniem są liczne certyfikaty i nagrody przyznawane naszej firmie.

Wzrost organiczny

Dziesięciolecie sukcesów firmy wynikają z naszej innowacyjnej energii i długotrwałych relacji z partnerami w biznesie, branży i na rynku nieruchomości.

Firma TECE zatrudnia obecnie ok. 1500 pracowników na całym świecie. Przychody ze sprzedaży w 2015 r. wyniosły ok. 220 mln EUR. Ciągłe rosnący udział w eksporcie wynosi już 50%.

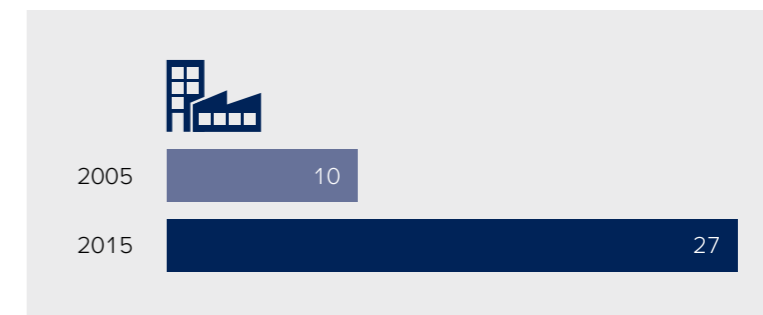
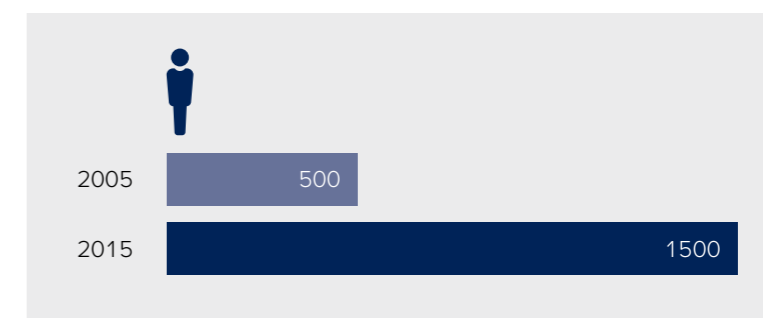

TYLKO NAJLEPSZE REFERENCJE.

Rozwiązania TECE stosowane są na całym świecie — w nieruchomościach sektora mieszkaniowego, budynkach publicznych i półpublicznych, a także prywatnych.



1

Obiekty referencyjne

Dostarczamy rozwiązania do nawet najbardziej niestandardowych łazienek. Hotel Hermitage w Petersburgu czy prywatny pokój z łazienką dla gości w Berlinie - lista jest długa.



2



3

- 1 Hotel Hermitage, Petersburg
- 2 Hotel Sofitel, Palm Resort & Spa, Dubaj
- 3 Park Hyatt, Majorka



1

Poniżej prezentujemy wybrane przykłady obiektów referencyjnych TECE:

- Budynek administracyjny ADAC, Monachium, Niemcy
- Budynek administracyjny BASF, Ludwigshafen, Niemcy
- BayArena, Leverkusen, Niemcy
- Budynek administracyjny BMW, Monachium, Niemcy
- Niemiecki Bank Federalny, Berlin, Niemcy
- City Tower, Moskwa, Rosja
- Pałac Kongresowy, Palma de Mallorca, Hiszpania
- Hotel Crowne Plaza na lotnisku Changi, Singapur, Singapur
- Crystal Tower, Antyljas, Liban
- Doube Tree Hotel by Hilton, Stambuł, Turcja
- Evolution Tower, Moskwa, Rosja
- Biura Florentinum, Praga, Republika Czeska
- Grand Hotel, Kijów, Ukraina
- Hotel Grand Winston, Rijswijk, Holandia
- Hauptbahnhof, Berlin, Niemcy
- Hotel Hilton, Addis Abeba, Etiopia
- Hotele i kurorty Hilton, Stambuł, Turcja
- Hotel Holiday Inn, Bilbao, Hiszpania
- Hotel Bellevue, Mali Lošinj, Chorwacja
- Hotel de Paris, Monako i Francja
- Hotel Don Paco Castilla, Lanzarote, Hiszpania
- Hotel Iberostar Anthelia, Teneryfa, Hiszpania
- Hotel Mandarin Oriental, Barcelona, Hiszpania
- Statek wycieczkowy MS Hanseatic, Niemcy
- Parlament Nadrenii Północnej-Westfalii, Düsseldorf, Niemcy
- Dzielnica mieszkaniowa Tetris Hall, Kijów, Ukraina
- Lufthansa Centre, Frankfurt, Niemcy
- Hotel Mandarin Oriental, Bodrum, Turcja
- Hotel Marriott, Stambuł, Turcja
- Muzeum Narodowe, Maskat, Oman
- Nirvana Group, Nirvana Alive, Khopoli, Indie
- Hotel Radisson Royal, Moskwa, Rosja
- Reichstag, Berlin, Niemcy
- „Rheinvorlandspeicher” lub „Speicher 7”, Mannheim, Niemcy
- Centrum Kultury Sheikh Abdullah Al Salem, Kuwejt, Kuwejt
- Hotel Sheraton, Moskwa, Rosja
- Sofitel Resort & Spa, Dubaj, ZEA
- Stadion SC Paderborn, Paderborn, Niemcy
- Dzielnica mieszkaniowa Welfenhöfe, Monachium, Niemcy
- Address Residence, Stambuł, Turcja
- Palm Twin Towers, Doha, Katar
- Pearl, Ryga, Łotwa
- Budynek administracyjny Thyssen, Essen, Niemcy
- Hotel Vagabond, Singapur, Singapur
- Vascon Windemere, Pune, Indie
- Clubhouse 1. Nuremberg FC, Norymberga, Niemcy
- VW Manufacturing, Wolfsburg, Niemcy
- Wanliu, Xi’an, Chiny
- Waterfront City, Dbayeh, Liban
- Hotel Yinhaishangyu, Kunming, Chiny
- Centrum medyczne Zaans, Zaandam, Holandia



2

POZNAJ NAS LEPIEJ.



Dyrektor Handlowy - Krzysztof Kaczmarek

– tel. 503 188 812

TECE 1: Szef Regionu – Piotr Blige

Doradca ds. Technicznych i Projektowych – Krzysztof Makowski
Doradca ds. Technicznych i Projektowych – Maciej Jędrzejewski
(region zachodniopomorski, lubuski)

– tel. 691 015 350

– tel. 665 855 552

– tel. 515 220 688

Doradca Techniczno-Handlowy - Sebastian Roszak
(region zachodniopomorski)

– tel. 693 699 900

Doradca Techniczno-Handlowy – Marcin Małmyga
(region lubuski)

– tel. 697 588 883

Doradca Techniczno-Handlowy – Michał Ożarek
(region wielkopolski-północny)

– tel. 697 588 887

Doradca Techniczno-Handlowy – Krzysztof Gawroński
(region wielkopolski-południowy)

– tel. 503 143 056

Doradca Techniczno-Handlowy – Paweł Poglóddek
(region łódzki)

– tel. 535 366 006

TECE 2: Szef Regionu – Maciej Tomasiakiewicz

Doradca ds. Technicznych i Projektowych – Rafał Petryszyn
Doradca Techniczno-Handlowy – Adam Dondalski
(region warmińsko-mazurski)

– tel. 608 620 062

– tel. 693 599 990

– tel. 515 061 236

Doradca Techniczno-Handlowy – Krzysztof Zbierchowski
(region kujawsko-pomorski)

– tel. 601 942 489

Doradca Techniczno-Handlowy – Tomasz Węsierski
(region pomorski)

– tel. 601 640 725

TECE 3: Szef Regionu – Paweł Nowicki

Doradca ds. Technicznych i Projektowych – Artur Majewski
Doradca ds. Technicznych i Projektowych – Sebastian Remiszewski
Doradca Techniczno-Handlowy – Tomasz Miaskiewicz
(region mazowiecki)

– tel. 691 994 443

– tel. 609 614 274

– tel. 660 565 800

– tel. 519 539 100

Doradca Techniczno-Handlowy – Grzegorz Łopieński
(region podlaski)

– tel. 691 976 576

TECE 4: Szef Regionu – Grzegorz Koźmiński

Doradca ds. Technicznych i Projektowych
(region dolnośląski, opolski)

– tel. 601 874 881

– tel. 735 200 370

Doradca Techniczno-Handlowy – Józef Bodak
(region dolnośląski)

– tel. 515 061 235

Doradca Techniczno-Handlowy – Krzysztof Kozarewicz
(region opolski)

– tel. 665 955 585

TECE 5: Szef Regionu – Rafał Durda

Doradca ds. Technicznych i Projektowych
Doradca ds. Technicznych i Projektowych – Adam Filipiuk
(region podkarpacki, świętokrzyski, lubelski)

– tel. 603 982 247

– tel. 518 018 551

– tel. 609 366 668

Doradca Techniczno-Handlowy - Urszula Wysopal
(region małopolski)

– tel. 504 145 528

Doradca Techniczno-Handlowy - Adam Kubica
(region śląski)

– tel. 605 789 864

Doradca Techniczno-Handlowy - Mateusz Ziębiński
(region śląski)

– tel. 694 619 392

Doradca Techniczno-Handlowy – Marcin Zygmunt
(region podkarpacki)

– tel. 532 228 570

Doradca Techniczno-Handlowy – Marcin Toborek
(region świętokrzyski)

– tel. 535 393 644

Doradca Techniczno-Handlowy – Tomasz Kowalczyk
(region lubelski)

– tel. 665 855 557

Doradztwo Techniczno-Projektowe:

Dyrektor ds. Technicznych – Andrzej Durda

– tel. 601 756 628

Doradca ds. Technicznych i Projektowych – Aleksandra Drozdalska

– tel. 535 411 788

Doradca ds. Technicznych i Projektowych – Andrzej Marchewicz

– tel. 601 940 056

Doradca ds. Technicznych – Andrzej Majewski

– tel. 601 781 474

Szef Serwisu – Mirosław Litke

– tel. 506 055 898

Specjalista ds. serwisu technicznego - Jarosław Krukar

– tel. 728 451 164

POZNAJ NAS LEPIEJ.

Zapewniamy specjalistyczną wiedzę w pozostałych obszarach kompetencji. Więcej szczegółowych informacji o firmie, produktach i usługach znajduje się na stronie www.tece.pl.



Design i aranżacja

Wolność projektowania. Tematy związane z przestrzenią i architekturą, personalizacją i projektowaniem oraz funkcjami i technologią są skierowane głównie do architektów i projektantów łazienek.



Projekt i planowanie

Terminowość, rentowność i spełnienie wymogów prawnych to kwestie istotne dla bezpieczeństwa inwestycji. Niniejsza broszura przeznaczona jest dla projektantów, architektów i inwestorów.



Instalacja i montaż

TECE to wybór profesjonalistów. W niniejszej broszurze można znaleźć więcej informacji o naszych starannie przemyślanych produktach, jakości, usługach i szkoleniach.

Więcej informacji:
www.tece.pl

TECE GmbH
Niemcy
T +49 25 72/9 28-0
info@tece.de
www.tece.de

TECE Sp. z o.o.
Polska
T +48 71/38 39 100
tece@tece.pl
www.tece.pl